

Wasser-Heizgerät

Zusatzheizung *Thermo Top E*  00 0003

Zusatzheizung *Thermo Top C*  00 0002

Einbaudokumentation

Citroen C1 / Peugeot 107 / Toyota Aygo

Benzin

ab Modell 2005

Nur für Linkslenker

Manuelle Klimaanlage

5 Gang Schaltgetriebe

5 Gang MultiMode Getriebe



ACHTUNG!

Warnung vor Gefahr:

Das unsachgemäße Einbauen oder Reparieren von Webasto Heizsystemen kann Feuer verursachen oder zum Austritt von tödlichem Kohlenmonoxid führen. Dadurch können schwere oder tödliche Verletzungen hervorgerufen werden.



Für den Einbau und die Reparatur von Webasto Heiz- und Kühlsystemen bedarf es eines speziellen Firmentrainings, technischer Dokumentation, Spezialwerkzeuge und einer Spezialausrüstung.

Es dürfen nur Originalteile von Webasto verwendet werden. Siehe dazu auch Zubehörcatalog Luft- und Wasserheizgeräte von Webasto.

Versuchen Sie NIEMALS, Webasto Heiz- oder Kühlsysteme einzubauen oder zu reparieren, wenn Sie das Firmentraining nicht erfolgreich abgeschlossen und dabei die notwendigen technischen Fähigkeiten erworben haben und die für einen sachgerechten Einbau und Reparatur nötigen technischen Dokumentationen, Werkzeuge und Ausrüstungen nicht zur Verfügung stehen.

Befolgen Sie **IMMER** alle Webasto Einbau- und Reparaturanleitungen, und beachten Sie alle Warnhinweise.

Die Erstinbetriebnahme ist mit der Webasto Thermo Test Diagnose durchzuführen.

Webasto übernimmt keine Haftung für Mängel und Schäden, die auf einen Einbau durch ungeschultes Personal zurückzuführen sind.

Citroen C1 / Peugeot 107 / Toyota Aygo

Inhaltsverzeichnis

Gültigkeit	2	Einbauort vorbereiten	9
Heizgerät / Einbaukit	3	Heizgerät einbauen	10
Vorwort	3	Kühlmittelkreislauf	11
Allgemeine Hinweise	3	Brennluft	18
Spezialwerkzeug	3	Brennstoff	19
Erläuterungen zum Dokument	4	Abgas	22
Vorarbeiten	5	Abschließende Arbeiten	24
Einbauort Heizgerät	5	Schablone Tankentnehmer	25
Elektrik	6	Schablone Tankarmatur	25
Gebälseansteuerung	7	Bedienungshinweise manuelle Klimaanlage	26
Option Telestart	8		

Gültigkeit

Hersteller	Handelsbezeichnung	Typ	EG-BE-Nr. / ABE
Citroen	C1	P	e11 * 2001 / 116 * 0238
Peugeot	107	P	e11 * 2001 / 116 * 0237
Toyota	Aygo	AB1	e11 * 2001 / 116 * 0236

Motortyp	Motorart	Leistung in kW	Hubraum in cm ³
1KR-FE	Benzin	50	998
1KR-(CFA)	Benzin	50	998

Fahrzeug- und Motortypen sowie Ausstattungsvarianten, die nicht in dieser Einbaudokumentation aufgeführt sind, wurden nicht geprüft. Ein Einbau nach dieser Einbaudokumentation kann aber möglich sein.

Der Einbauort von Vorwähluhr und Sommer- / Winterschalter ist vor dem Einbau mit dem Endkunden abzustimmen!

Citroen C1 / Peugeot 107 / Toyota Aygo

Heizgerät / Einbaokit

Menge	Bezeichnung	Bestell-Nr.:
1	Handelslieferumfang <i>Thermo Top E / C</i>	siehe Preisliste
1	Einbaokit Citroen C1 / Peugeot 107 / Toyota Aygo Benzin	1310257B
1	Bedienelement	siehe Preisliste

Für die jeweilige Fahrzeugklasse empfohlenes Heizgerät:

Fahrzeug	Heizgerät
Kleinwagen	Thermo Top E
Mittelklasse, Kombi	Thermo Top C

Die Auswahl des Heizgerätes richtet sich nach der Innenraumgröße des Fahrzeugs und dem Komfortanspruch des Kunden!



Vorwort

Diese Einbaudokumentation gilt für die Fahrzeuge Citroen C1 / Peugeot 107 / Toyota Aygo mit Benzinmotor - Gültigkeit siehe Seite 2 - ab Modelljahr 2005 und später, wenn technische Änderungen am Fahrzeug den Einbau nicht beeinflussen, unter Ausschluss jeglicher Haftungsansprüche. Je nach Version und Ausstattung des Fahrzeuges können beim Einbau Änderungen gegenüber dieser „Einbaudokumentation“ notwendig werden.

In jedem Fall sind jedoch die Vorschriften dieser „Einbaudokumentation“; der „Bedienungsanweisung“ und der „Einbauanweisung“ der *Thermo Top C / E* zu befolgen.

Die entsprechenden Regeln der Technik sowie eventuelle Angaben des Fahrzeugherstellers sind beim Einbau einzuhalten.

Allgemeine Hinweise

Der Einbau erfolgt gemäß den allgemein üblichen Regeln der Technik. Wenn nicht anders beschrieben, erfolgt die Befestigung von Schläuchen, Leitungen und Kabelbäumen mit Kabelbindern an fahrzeugeigenen Leitungen und Kabelbäumen.

Scharfe Kanten sind mit Scheuerschutz (aufgeschnittener Kraftstoffschlauch) zu versehen!

Blanke Karosseriestellen, wie z.B Bohrungen, sind mit Korrosionsschutzwachs (Tectyl 100K, Bestell-Nr. 111329) einsprühen.

Spezialwerkzeug

- Drehmomentschlüssel für 2,0 - 10 Nm
- Abklemmzangen
- Einnietmutternzange

Erläuterungen zum Dokument

Um Ihnen einen schnellen Überblick über die einzelnen Arbeitsschritte zu geben, finden Sie eine Kennzeichnung an der Außenkante oben rechts auf der jeweiligen Seite.

Mechanik

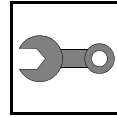

Elektrik

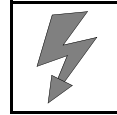

Kühlmittelkreislauf

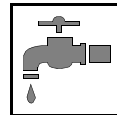

Brennstoff

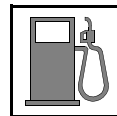

Abgas

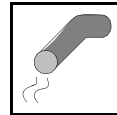

Brennluft

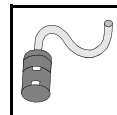

Auf Besonderheiten wird durch folgende Symbole hingewiesen:



besondere Gefahr von Verletzungen oder tödlichen Unfällen



besondere Gefahr der Beschädigung von Bauteilen



besondere Brand- und Explosionsgefahr



Verweis auf allgemeine Einbauanweisung der Webasto Komponente bzw. auf fahrzeugspezifische Unterlagen des Herstellers



Hinweis auf eine technische Besonderheit

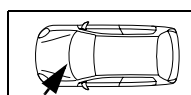
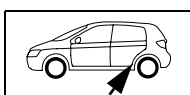

Der Pfeil im Fahrzeugpiktogramm zeigt die Position am Fahrzeug und die Blickrichtung

Vorarbeiten

ACHTUNG!

- Batterie abklemmen
- Druck im Kühlsystem ablassen
- Fabriknummer vom Typschild Original auf das Typschild Duplikat übertragen
- Die nicht zutreffende Jahreszahl auf dem Duplikatschild entfernen
- Duplikatschild (Typschild) an geeigneter Stelle sichtbar anbringen
- Oberer Luftfilterkasten ausbauen
- Tankdeckel öffnen, Tank belüften
- Tankdeckel wieder schließen
- Rücksitzbank gemäß Herstellerangaben ausbauen
- Serviceklappe Tankarmatur mittig öffnen
- Tankarmatur gemäß Herstellerangaben ausbauen
- Kombiinstrument gemäß Herstellerangaben ausbauen

Die Seite 26 "Bedienungshinweise manuelle Klimaanlage" entnehmen und der Bedienungsanleitung beifügen!

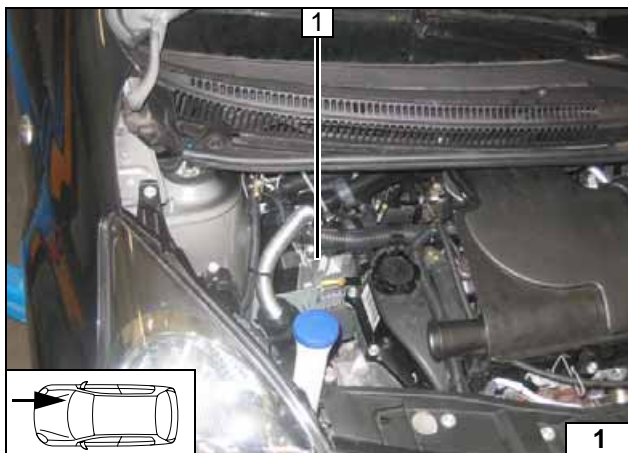

Einbauort Heizgerät

1 Heizgerät

Einbauort



Elektrik

Kabelbaumdurchführung

- 1 Gummitülle

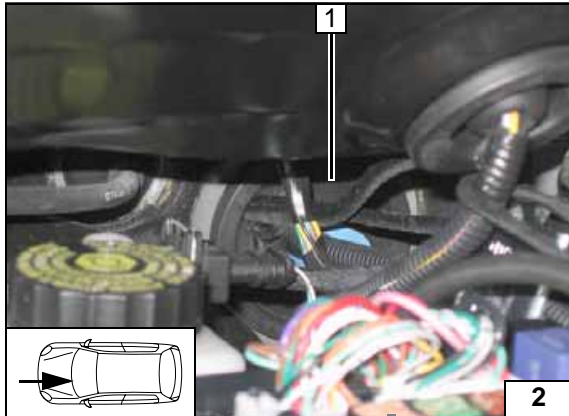

Vorwahluhr/Option Sommer-/Winterschalter

- 1 Vorwahluhr
- 2 Sommer-/Winterschalter, Bohrung Ø 12mm

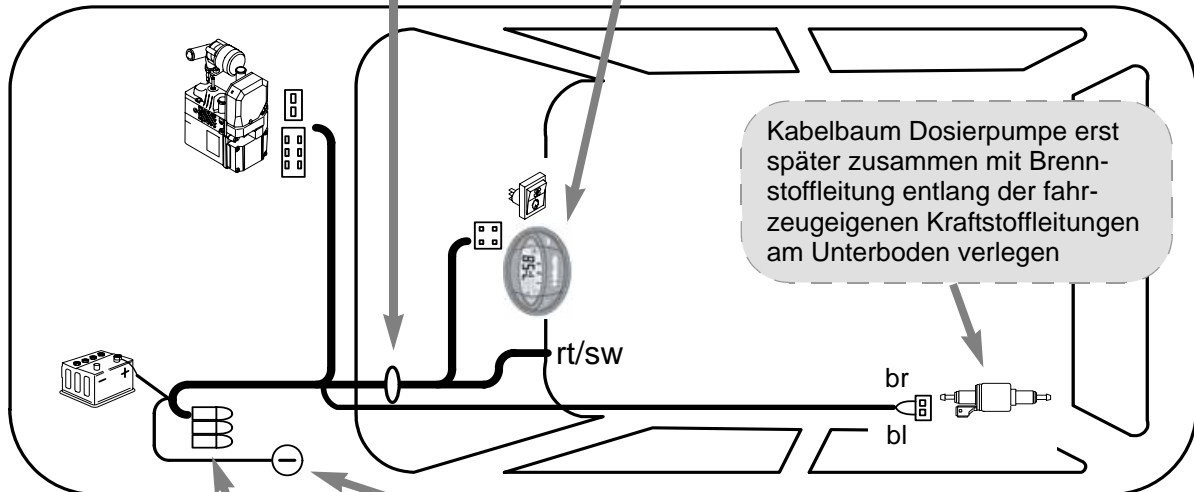
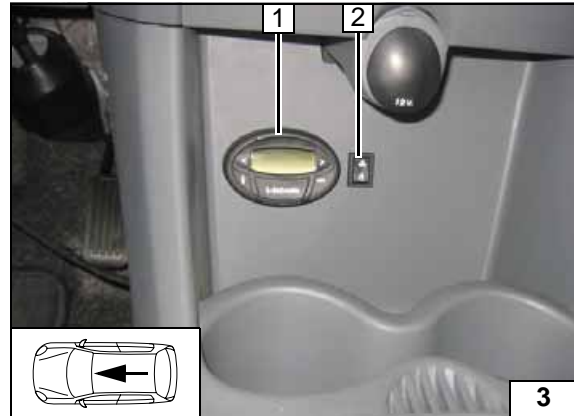

Schema
Kabel-
baumverle-
gung

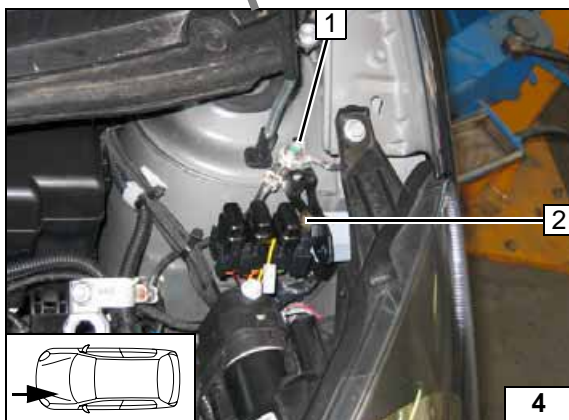

Sicherungshalter, K3-Relais

- 1 Fahrzeugeigene Schraube
- 2 Schraube M5x16, Scheiben, Halteplatte Sicherungshalter, Lochband (um 90° verdreht), K3- Relais, Bundmutter M5

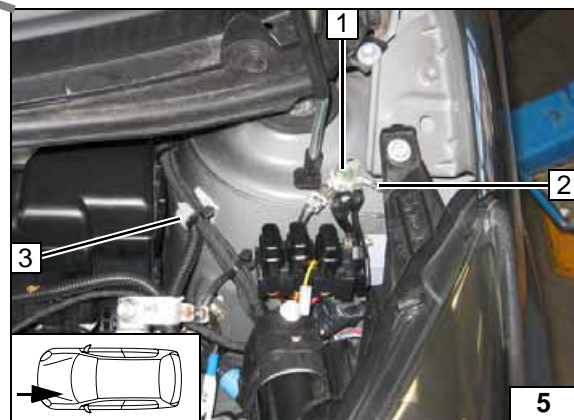

Massestützpunkt

Wenn Halter an Position 3 nicht vorhanden, Kabelbäume in Wellrohr zur Spritzwand verlegen!

- 1 Fahrzeugeigene Schraube M6
- 2 Masseleitung Heizgerät

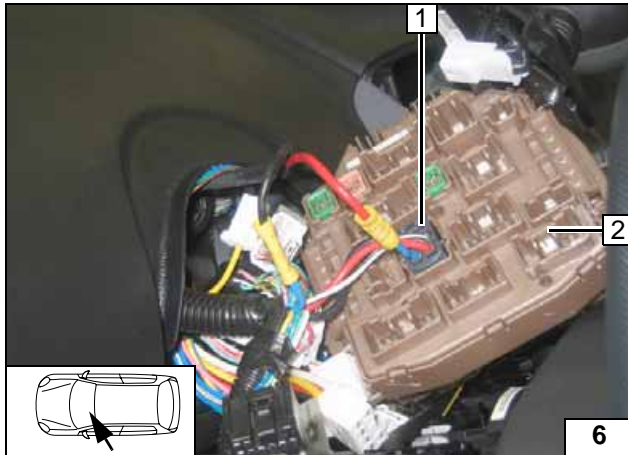

Gebläseansteuerung

Einbindung am 4-poligen Stecker 3K vom Kombiinstrument.
Verbindungen gemäß Schaltplan mit beiliegenden Stoßverbindern herstellen.

- 1 Stecker 4-polig 3K
- 2 Kombiinstrument (Ansicht von hinten!)



Anschluß
Gebläse-
motor

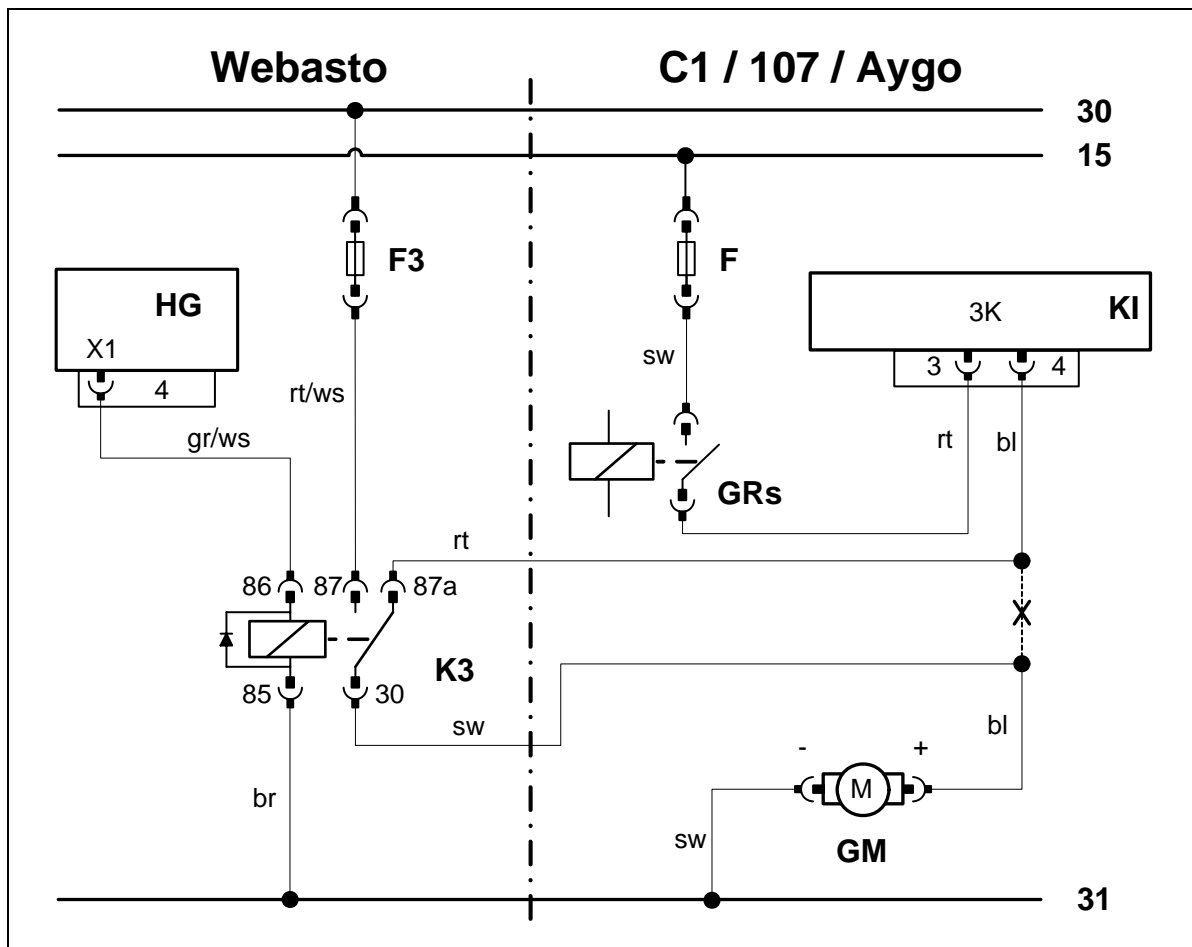

Schaltplan
manuelle
Klimaanla-
ge

Bauteile Webasto		Bauteile C1 / 107 / Aygo		Farben und Symbole	
HG	Heizgerät TT-C/E	GRs	Gebläserelais	rt	rot
F3	Sicherung 25A	KI	Kombiinstrument	ws	weiß
K3	Gebläserelais	3K	Stecker 3K am KI	sw	schwarz
		GM	Gebläsemotor	br	braun
				bl	blau
				X	Trennstelle

Legende

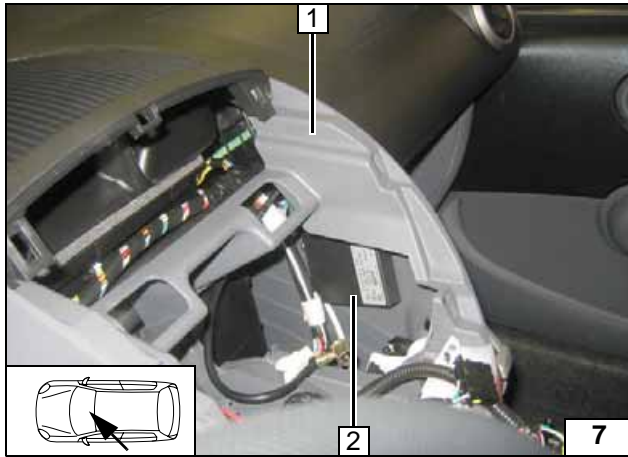

Option Telestart

Empfänger 2 mit Klebeband befestigen!

1 Obere Mittelkonsole



Empfänger montieren

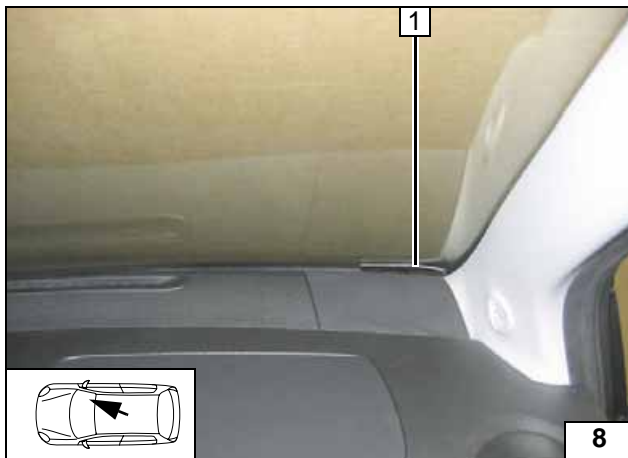

1 Antenne

Antenne montieren

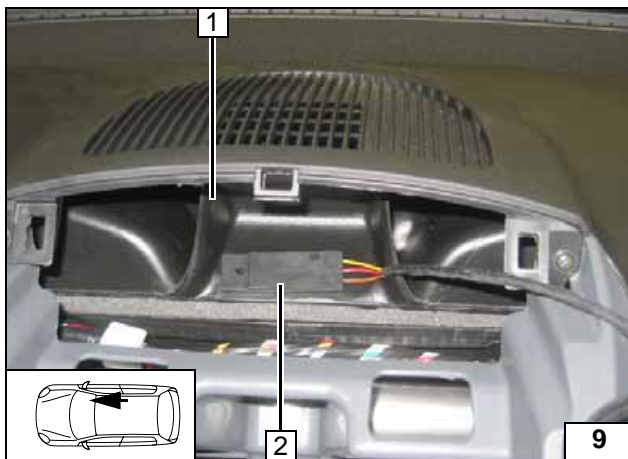

Nur bei Telestart T100 HTM

Temperaturfühler 2 mit Klebeband befestigen!

1 Obere Mittelkonsole



Temperaturfühler montieren

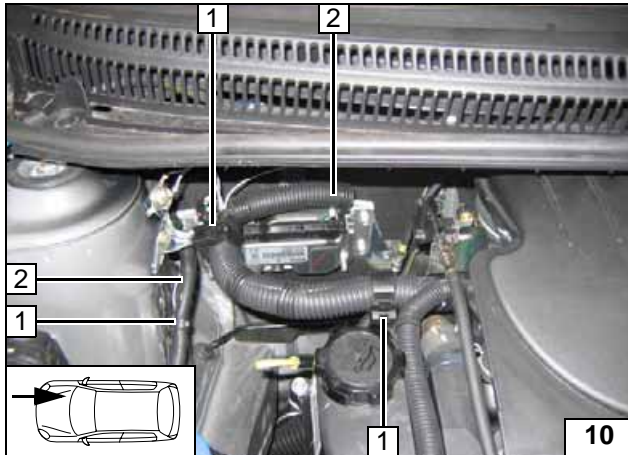
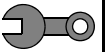

Einbauort vorbereiten

- 1 Halteclip [3x] lösen
- 2 Fahrzeugeigener Kabelbaum [2x]

Kabelbaum lösen

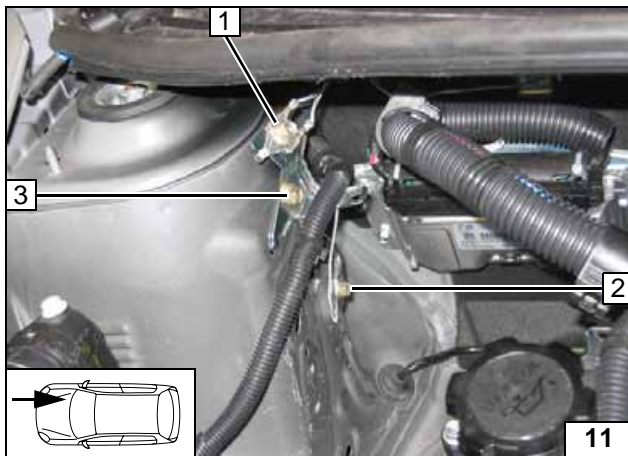

Fahrzeugeigene Schraube an Position 3 lösen. Massekabel an Position 2 demontieren, Schraube entsorgen und an Position 1 befestigen!



Massestützpunkt versetzen

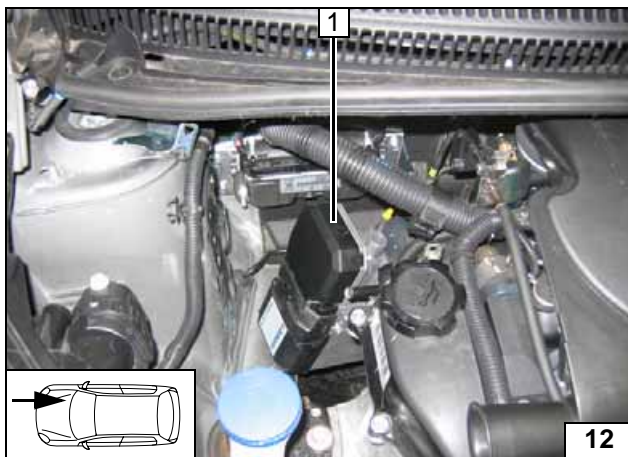

- 1 Heizgerät lose positionieren

Heizgerät positionieren

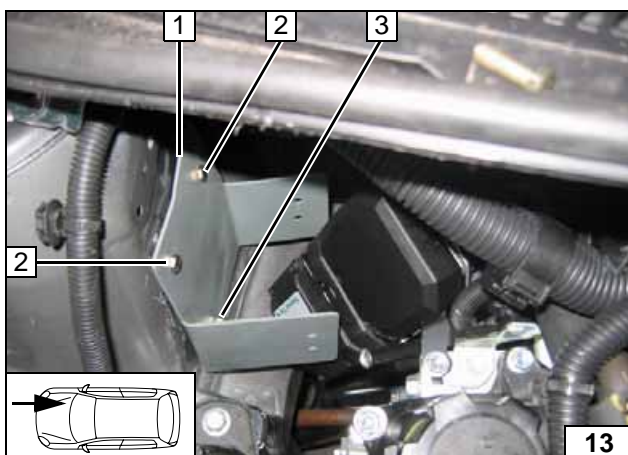

- 1 Halter
- 2 Schraube M6x12, Karosseriescheibe, Bundmutter M6, vorhandene Bohrung [je 2x]
- 3 Schraube M8x20, Karosseriescheibe, Bundmutter M8, vorhandene Bohrung

Halter montieren

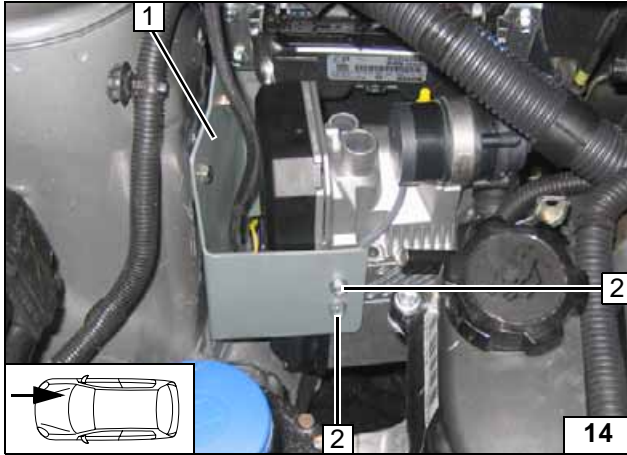
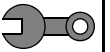

Heizgerät einbauen

Vor Montage Kabelbaum am Heizgerät aufstecken.
Ejotschrauben, Anzugsdrehmoment 10 Nm!

- 1 Halter
- 2 Ejotschraube [2x]



Heizgerät montieren

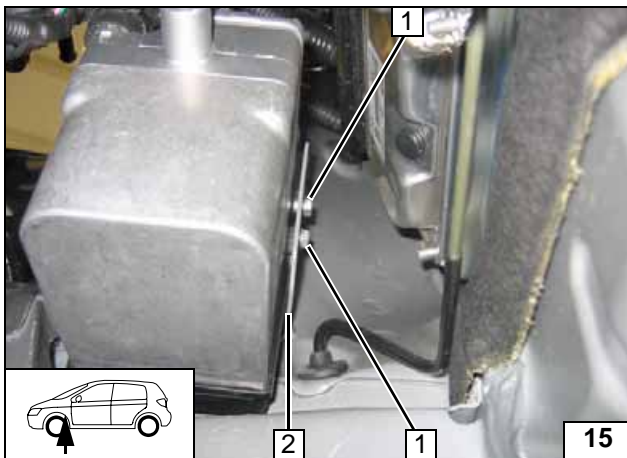

Ejotschrauben, Anzugsdrehmoment 10 Nm!

- 1 Ejotschraube [2x]
- 2 Halter



Heizgerät montieren

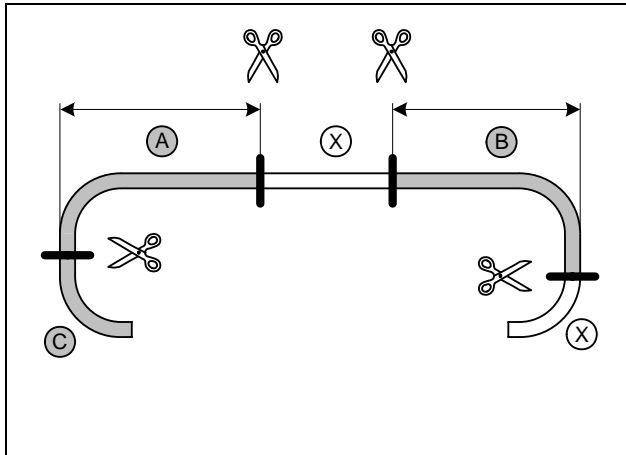
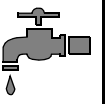

Abschnitt **X** entsorgen.
Schlauch **B** mit langem 90°-Bogen.
Schlauch **C** = 90°-Bogen

A = 460mm
B = 550mm



Schläuche
ablängen

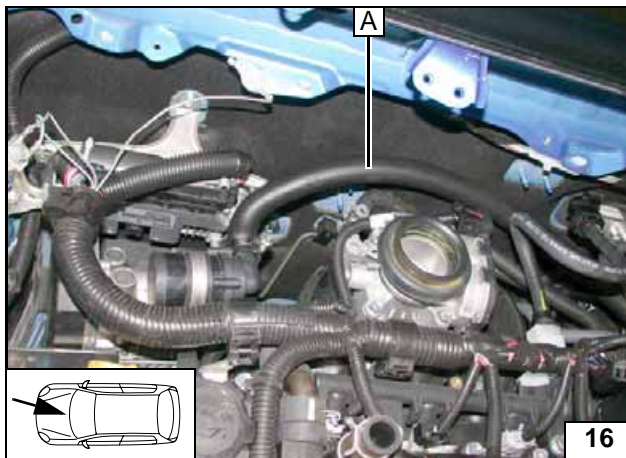

Wasserkastenabdeckung zu Demonstrations-
zwecken demontiert!



Anschluss
Heizgerä-
teeingang

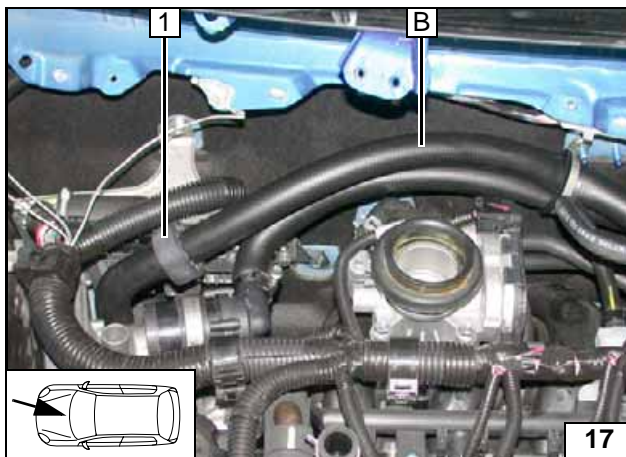

1 Profilgummi sw aufschieben und ausrich-
ten

Anschluss
Heizgerä-
teausgang

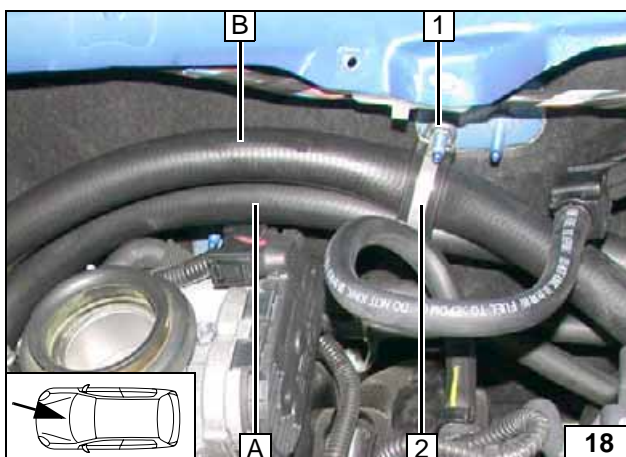

1 Bundmutter M6, fzg.eigener Stehbolzen
2 Gummierte Rohrschelle Ø 38

Rohrschel-
le montie-
ren

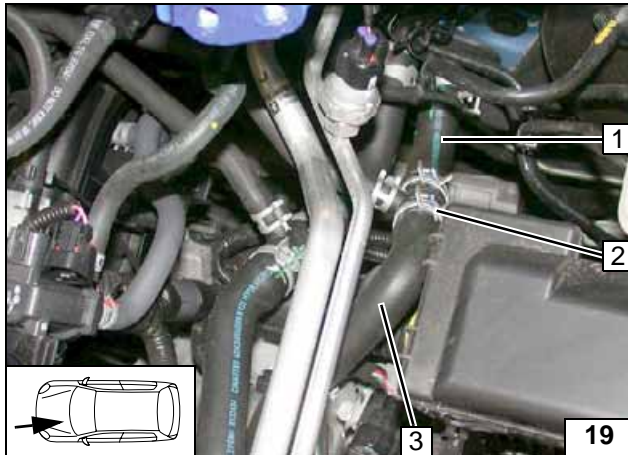

Schlauch Motorausgang **3** vom T-Stück abziehen. Federbandschelle **2** wird wieder verwendet. Schlauch Wärmetauschereingang **1** mit Zuleitung zur Drosselklappe ausbauen.



Trennstelle

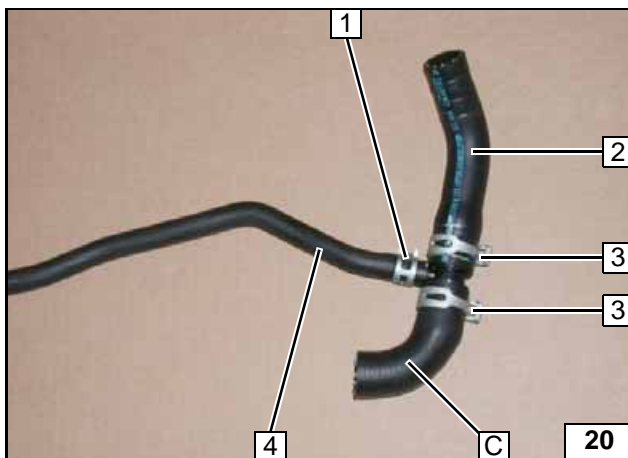

Zuleitung Drosselklappe **4** an Position **1** demontieren, um 20mm kürzen und wieder montieren!

- 2** Schlauch Wärmetauschereingang
- 3** Fzg.eigene Federbandschellen verdrehen



Schläuche vorbereiten

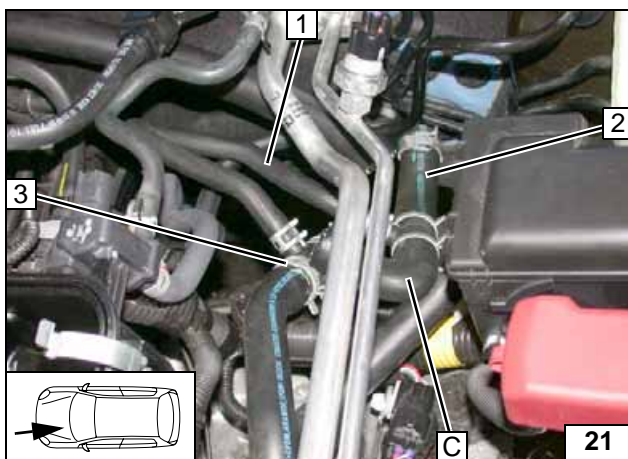

Fzg.eigene Federbandschellen am T-Stück Position **3** nach unten drehen!

- 1** Zuleitung Drosselklappe
- 2** Schlauch Wärmetauschereingang



Schlauch Wärmetauschereingang montieren

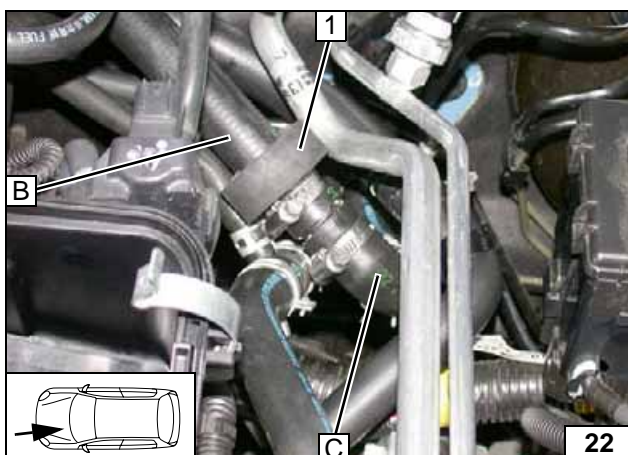

- 1** Profilgummi sw aufschieben und ausrichten

Anschluss Wärmetauschereingang

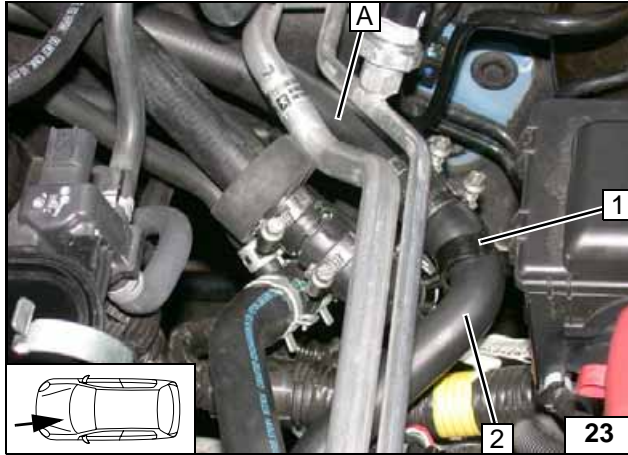

Wasserschläuche vor dem Verbinden mit Kühlmittel befüllen!
Schläuche ausrichten. Auf ausreichenden Abstand zu benachbarten Bauteilen achten!

- 1 Schlauchhalter einsetzen (auf **2** und Schlauch **C**)
- 2 Schlauch Motorausgang



**Anschluss
Motorausgang**

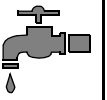

Kühlmittelkreislauf Ohne Drosselklappenbeheizung



ACHTUNG!

Auslaufendes Kühlmittel ist mit geeignetem Behälter aufzufangen! Schläuche knickfrei verlegen! Wenn nicht anders beschrieben, erfolgt die Befestigung mit Kabelbindern! Schellen so positionieren, dass kein anderer Schlauch beschädigt werden kann! Bei der Montage der Schläuche ist das Heizgerät mit Kühlmittel zu befüllen!

Der Anschluss ist ausstattungsabhängig und erfolgt „Inline“ gemäß nachfolgendem Schema:

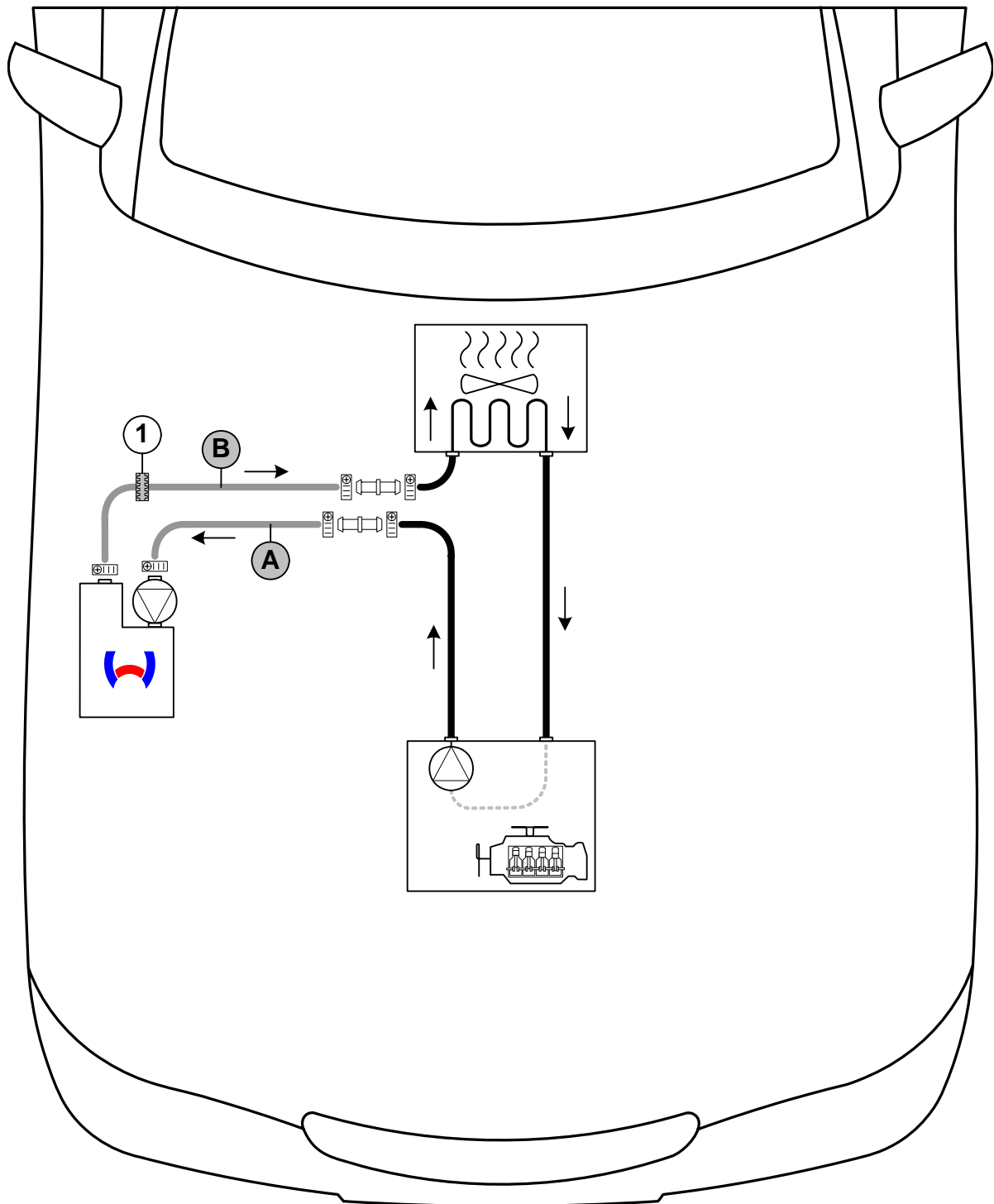

Schema
Schlauch-
verlegung

Alle Schlauchschellen = Ø 20-27mm!
Alle Verbindungsrohre = Ø 18x20!
1 = Profilgummi sw!



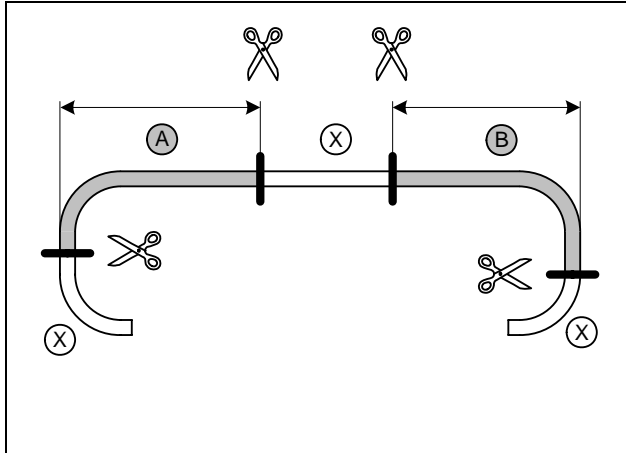

Abschnitt **X** entsorgen.
Schlauch **B** mit langem 90°-Bogen.

A = 460mm
B = 550mm



**Schläuche
ablängen**

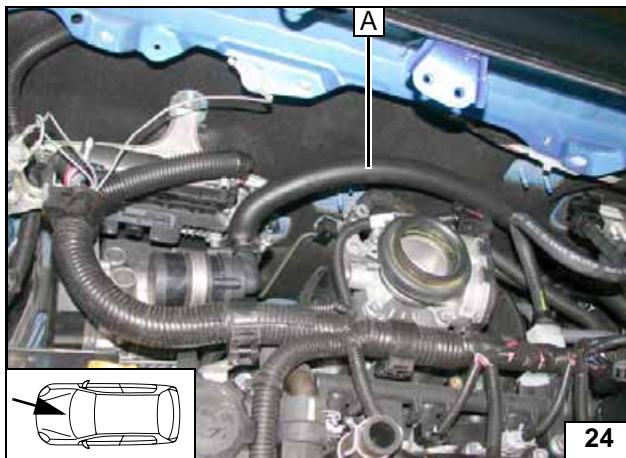

Wasserkasten zur besseren Darstellung ausgebaut. Abbildung zeigt Fzg. mit Drosselklappenvorwärmung!



**Anschluss
Heizgerä-
teeingang**



Abbildung zeigt Fzg. mit Drosselklappenvorwärmung!

1 Profilgummi sw aufschieben und ausrichten



**Anschluss
Heizgerä-
teausgang**

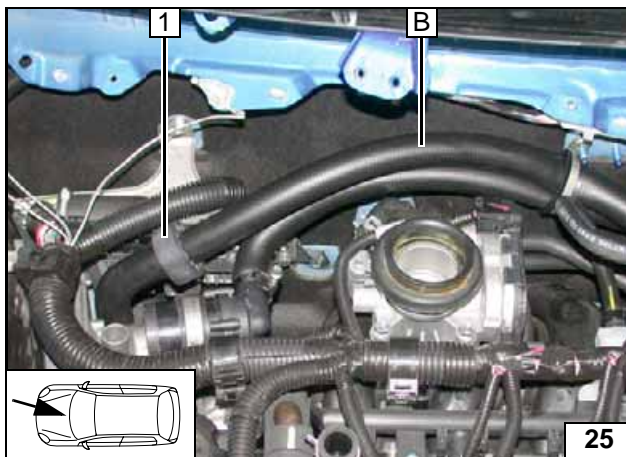

Abbildung zeigt Fzg. mit Drosselklappenvorwärmung!

1 Bundmutter M6, fzg.eigener Stehbolzen
2 Gummierte Rohrschelle Ø 38



**Rohrsche-
le montie-
ren**

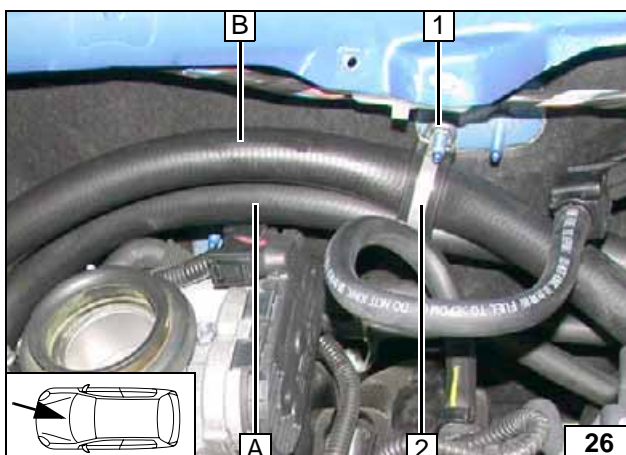
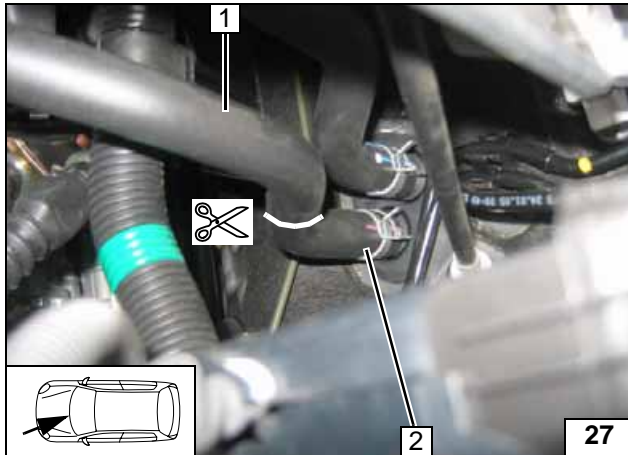

- 1 Schlauch Motorausgang
- 2 Schlauch Wärmetauschereingang

Trennstelle

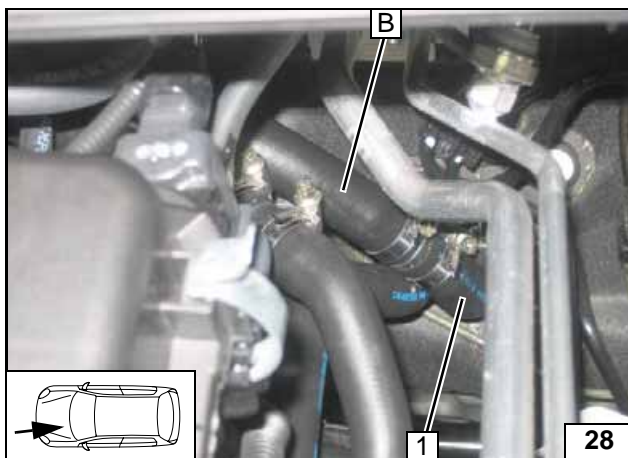

- 1 Schlauch Wärmetauschereingang ca. 30° nach oben gedreht

Anschluss
Wärmetau-
scherein-
gang

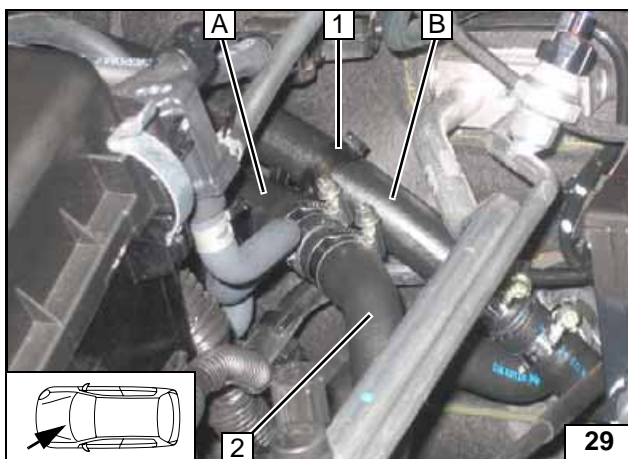

Wasserschläuche vor dem Verbinden mit Kühlmittel befüllen!
Schläuche ausrichten. Auf ausreichenden Abstand zu benachbarten Bauteilen achten!

- 1 Schlauchhalter einsetzen (auf Schlauch A und B)
- 2 Schlauch Motorausgang



Anschluss
Motoraus-
gang

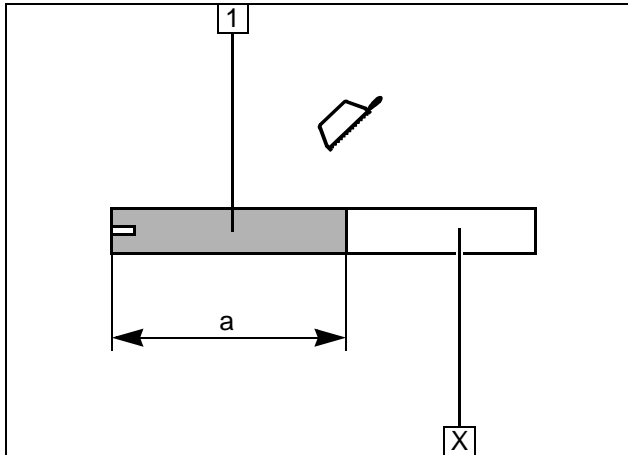
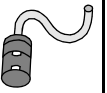

Brennluft

- 1 Brennluftleitung
a = 310mm

Abschnitt X entsorgen

**Brennluft-
leitung ab-
längen**

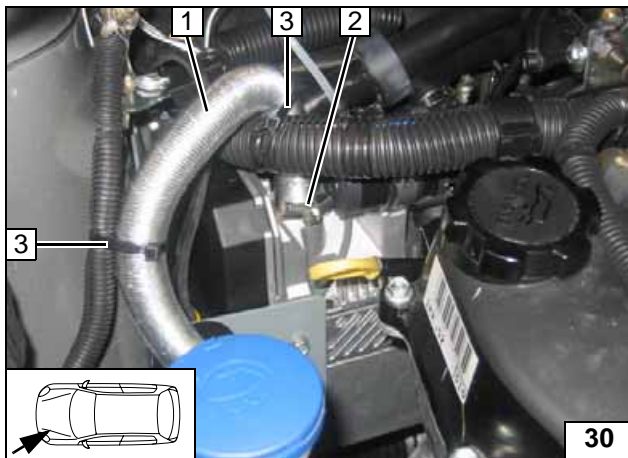

- 1 Brennluftleitung
- 2 Schlauchschelle Ø 27mm
- 3 Kabelbinder



**Brennluft-
leitung
montieren**

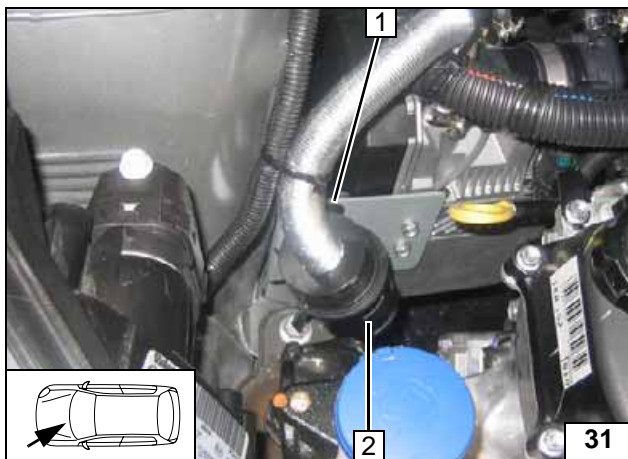

- 1 Halteclip in Bohrung
- 2 Schalldämpfer

**Schall-
dämpfer
montieren**



Brennstoff

VORSICHT!

Tankdeckelverschluß des Fahrzeugs öffnen, Tank belüften und Tankverschluß wieder schließen!

Auslaufenden Kraftstoff mit geeignetem Behälter auffangen!

Brennstoffleitung und Kabelbaum Dosierpumpe so verlegen, dass sie gegen Steinschlag geschützt sind! Wenn nicht anders beschrieben, erfolgt die Befestigung mit Kabelbindern!

An scharfen Kanten Brennstoffleitung und Kabelbaum mit Scheuerschutz versehen!

ACHTUNG!

Verlegung Brennstoffleitung und Kabelbaum zur Dosierpumpe erfolgt gemäß Schema Kabelbaumverlegung.

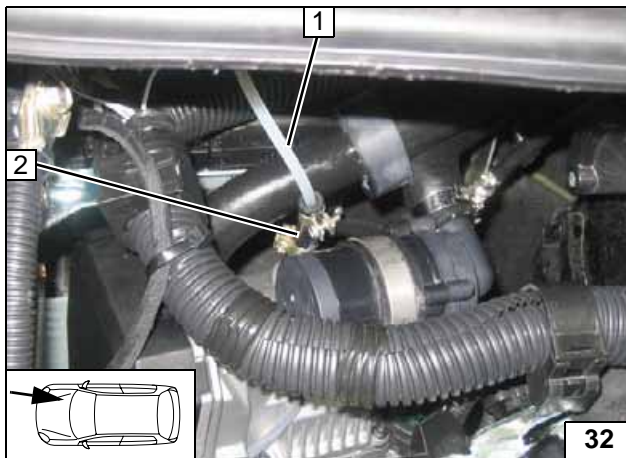

- 1 Brennstoffleitung
- 2 Schlauchstück, Schlauchschelle Ø 10mm [2x]

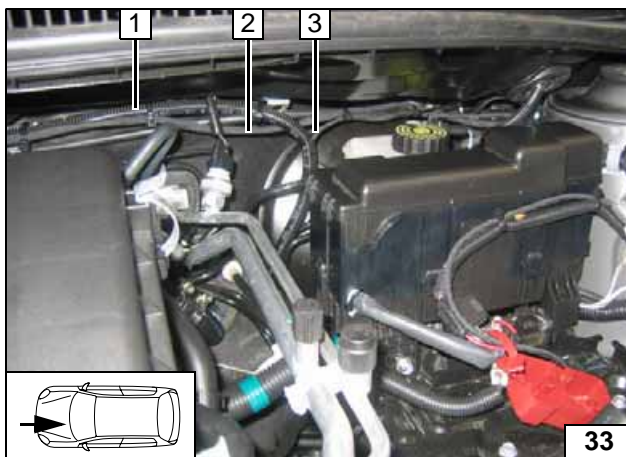

Brennstoffleitung in beiliegendes Wellrohr 1 einziehen und mit Heizungskabelbaum 2 an vorhandenen Leitungen verlegen! Kabelbaum Dosierpumpe 3 zusammen mit Brennstoffleitung zum Unterboden verlegen!



Mecanyl-Brennstoffleitung und Kabelbaum Dosierpumpe im Wellrohr 1 an fzg.eigenen Kraftstoffleitungen zum Einbauort Dosierpumpe verlegen!



Anschluss Heizgerät



Leitungen verlegen



Leitungen verlegen

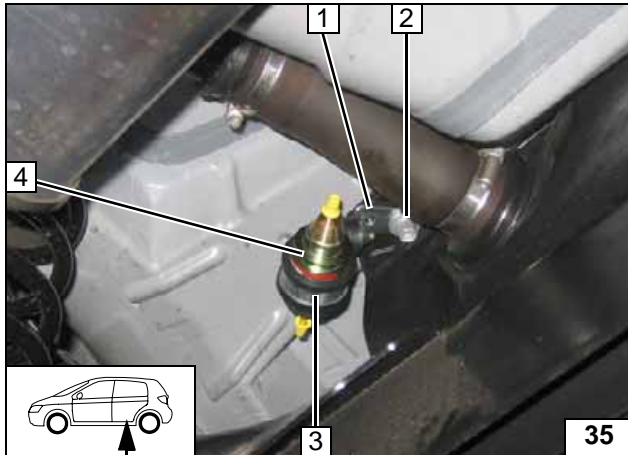

Einbaulage Dosierpumpe 4 beachten, siehe „Einbauanweisung“!
Einbauort links am Fahrzeugtank!

- 1 Winkel
- 2 Fzg.eigene Schraube
- 3 Gummierte Rohrschelle, Schwingmetallpuffer, Bundmutter M6 [2x]



**Einbauort
Dosierpumpe**

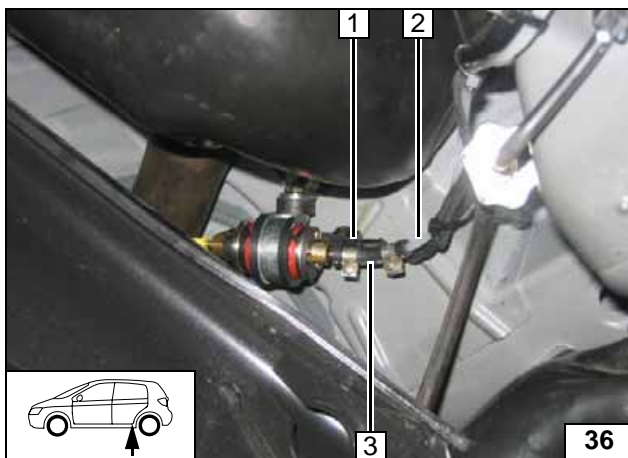

Lage der Bauteile kontrollieren, wenn nötig korrigieren. Auf Freigängigkeit achten!

- 1 Kabelbaum Dosierpumpe, Stecker montiert
- 2 Brennstoffleitung Heizgerät
- 3 Schlauchstück, Schlauchschelle Ø10mm [2x]



**Anschluss
Dosierpumpe**

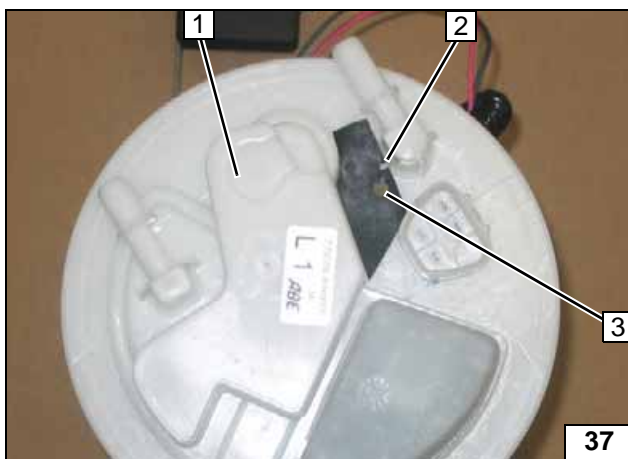

Tankarmatur 1 gemäß Herstellerangaben ausbauen. Kunststoffsteg 2 entfernen!

- 3 Schablone, Lochbild übertragen, Bohrung 6mm



**Brennstoff-
entnahme**

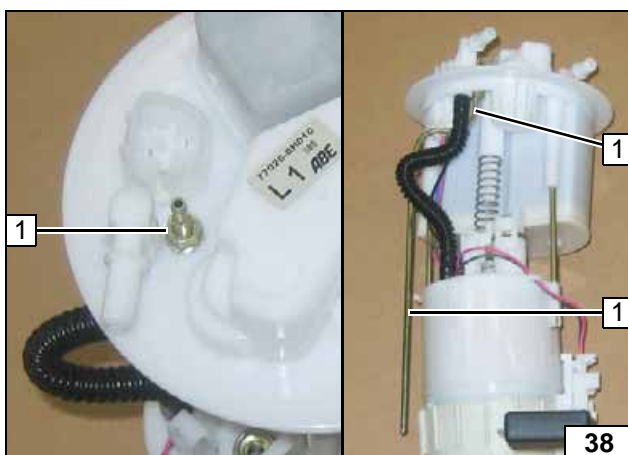

Tankentnehmer 1 gemäß Schablone formen, ablängen und einsetzen, siehe „Einbauanweisung“!



**Tankent-
nehmer
einsetzen**

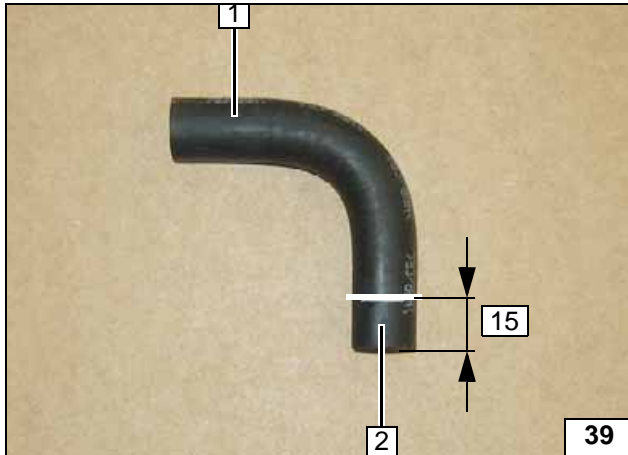

Formschlauch 90° bei Ø 3,5mm um 15mm kürzen!

2 Abschnitt entsorgen



**Form-
schlauch
kürzen**

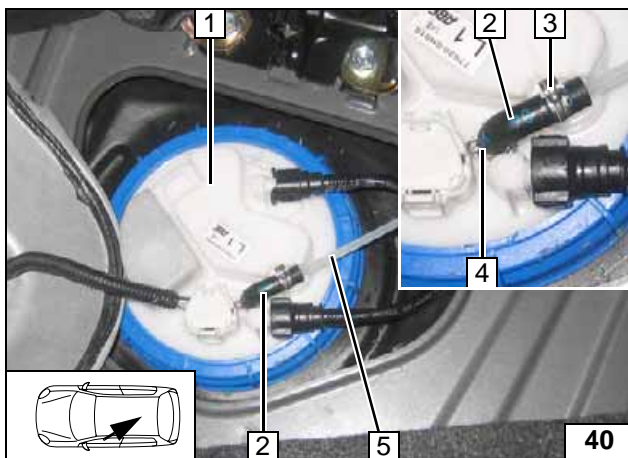

Tankarmatur 1 gemäß Herstellerangaben einbauen!

- 2 Formschlauch 90° Ø 3,5mm x 4,5mm
- 3 Caillauschelle Ø 10mm
- 4 Caillauschelle Ø 9mm
- 5 Brennstoffleitung



**Brennstoff-
leitung an-
schließen**

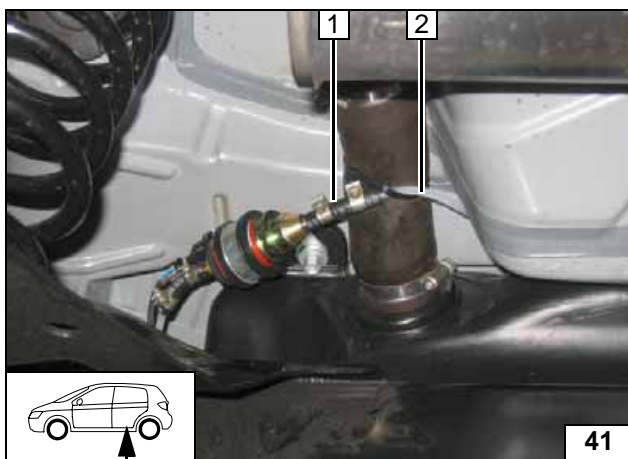

Lage der Bauteile kontrollieren, wenn nötig korrigieren. Auf Freigängigkeit achten!

- 1 Schlauchstück, Schlauchschelle Ø 10mm [2x]
- 2 Brennstoffleitung Tankentnehmer



**Anschluss
Dosier-
pumpe**

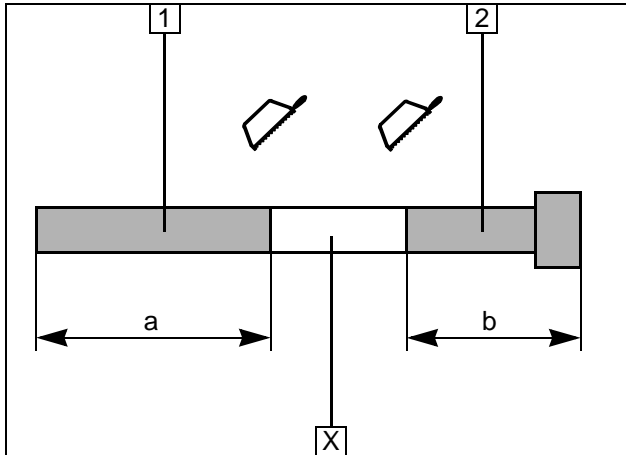
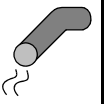

Abgas

- 1 Abgasleitung
a = 430mm
- 2 Abgasendstück
b = 430mm

Abschnitt X entsorgen

Abgasleitung vorbereiten

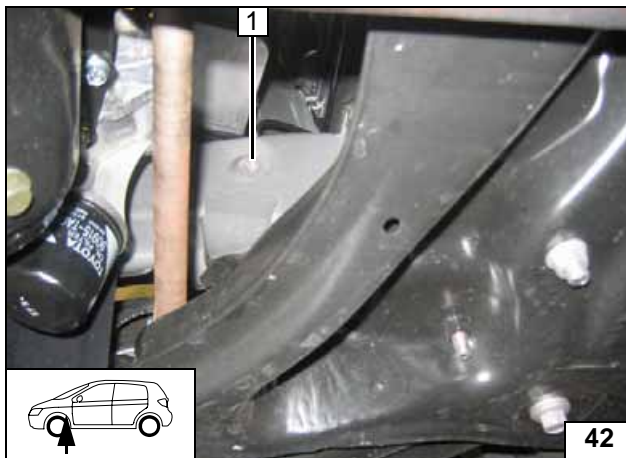

- 1 Einnietmutter M6, vorhandene Bohrung

Einnietmutter einziehen

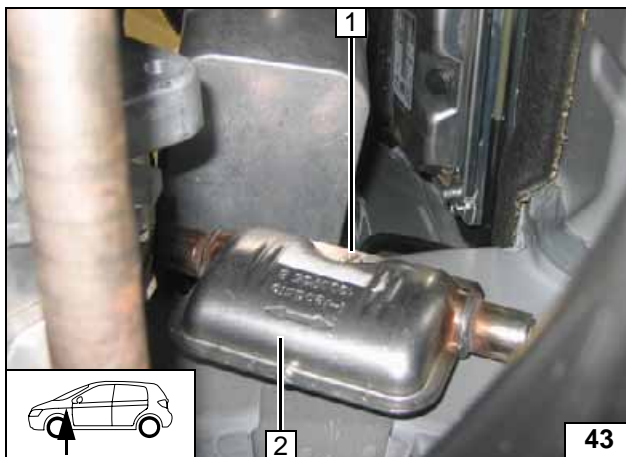

- 1 Schraube M6x50, Federring, Distanzscheibe 30
- 2 Abgasschalldämpfer

Schalldämpfer montieren

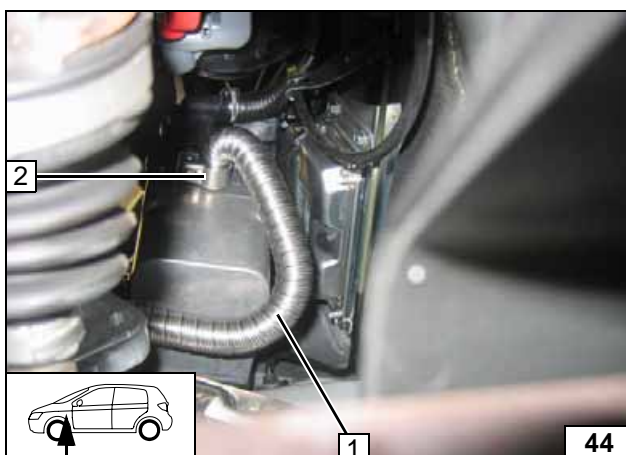

Auf ausreichenden Abstand zu benachbarten Bauteilen achten!

- 1 Abgasleitung
- 2 Schlauchklemme

Abgasleitung montieren



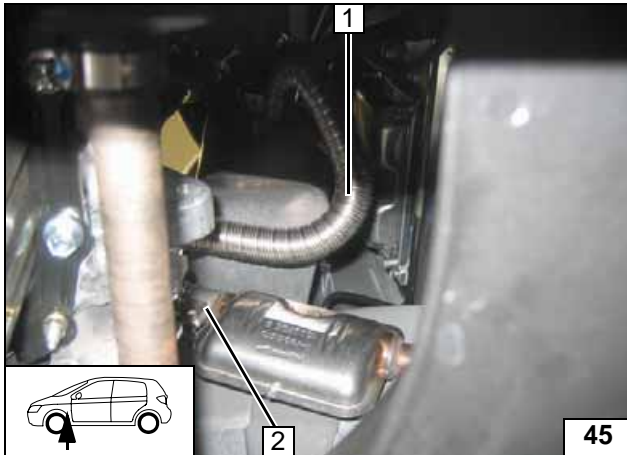
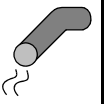

- 1 Abgasleitung
- 2 Schlauchklemme

**Abgaslei-
tung mon-
tieren**

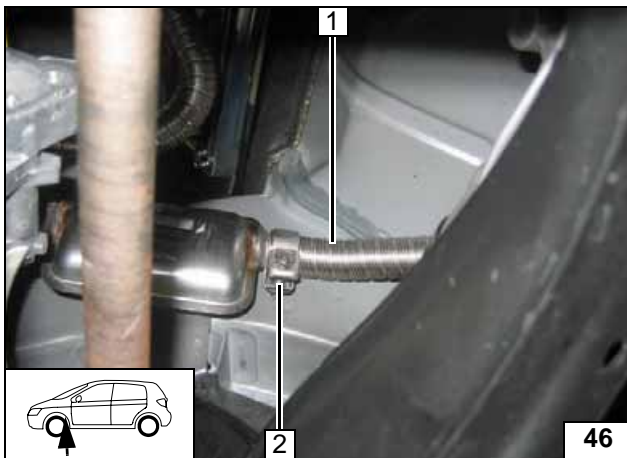

Auf ausreichenden Abstand zu benachbarten Bauteilen achten!

- 1 Abgasendstück
- 2 Schlauchklemme



**Abgasend-
stück mon-
tieren**

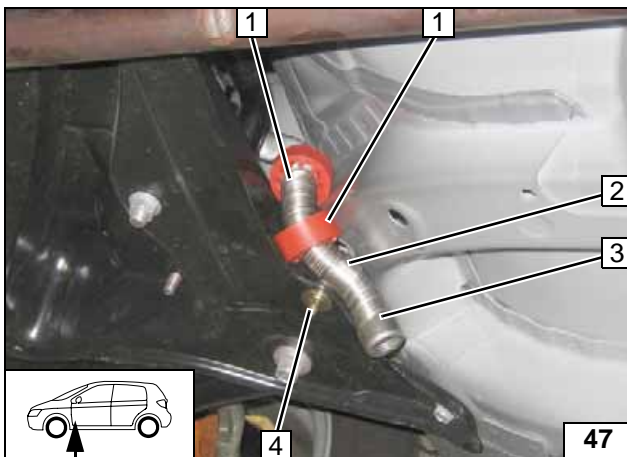

- 1 Profilgummi rt [2x]
- 2 Rohrschelle
- 3 Abgasendstück
- 4 Schraube M6x20, Karosseriescheibe, Bundmutter an vorhandener Bohrung

**Profilgum-
mi positio-
nieren**

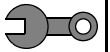

Abschließende Arbeiten

ACHTUNG!

Demontierte Teile in umgekehrter Reihenfolge montieren. Alle Schlauchleitungen, Schellen, sowie alle elektrischen Anschlüsse auf festen Sitz prüfen. Alle losen Leitungen isolieren und zurückbinden. Nur vom Fahrzeughersteller freigegebenes Kühlmittel verwenden! Heizgerätekomponten mit Korrosionsschutzwachs (Tectyl 100K, Bestell- Nr. 111329) einsprühen.

- Batterie anschließen
- Kühlmittelkreislauf nach Angaben des Fahrzeug-Herstellers befüllen und entlüften
- Vorwahluhr einstellen, Telestartsender anlernen
- Einstellungen Klimabedienteil gemäß „Bedienungshinweise für den Endkunden“ vornehmen
- Hinweisschild „Standheizung vor dem Tanken abschalten“ im Bereich des Einfüllstutzen anbringen
- Erstinbetriebnahme und Funktionsprüfung siehe Einbauanweisung



Webasto AG
Postfach 80
D-82132 Stockdorf / Germany
National Hotline: 01805 93 22 78
(14 Cent aus dem deutschen Festnetz)
Hotfax: 0395 5592 353
Hotmail: technikcenter@webasto.com
<http://www.webasto.com>

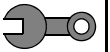

Schablone Tankarmatur

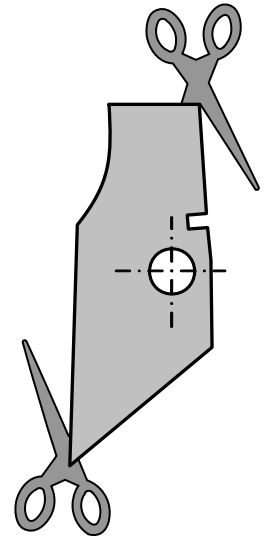
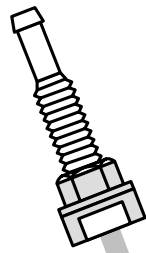

Schablone Tankentnehmer

100mm



Maßstab 1:1

Größe der Druckausgabe mit Maßlinien vergleichen.
Zulässige Toleranz maximal 2%.

Bei größeren Abweichungen Druckereinstellung entsprechend korrigieren oder Originalausdruck anfordern.

100mm

0

Bedienungshinweise manuelle Klimaanlage

Bitte Seite entnehmen und der Fahrzeug- Bedienungsanleitung beifügen!

Hinweis:

Wir empfehlen die Heizzeit auf die Fahrzeit abzustimmen.

Heizzeit = Fahrzeit

Beispiel:

Bei einer Fahrzeit von ca. 20min (einfache Strecke) empfehlen wir eine Einschaltdauer von 20min nicht zu überschreiten.

Bei Fahrzeugen mit Innenraumüberwachung ist diese zusätzlich zu den Fahrzeugeinstellungen für den Heizvorgang zu deaktivieren.

Hinweise für die Deaktivierung bitte der Betriebsanleitung des Fahrzeuges entnehmen!

Vor Abstellen des Fahrzeugs sind folgende Einstellungen vorzunehmen:



- 1 Luftaustritt auf Frontscheibe
- 2 Temperatur auf „max.“
- 3 Gebläse auf Stufe „1“ evtl. „2“



Klimabe-
dienteil