

Wasser-Heizgerät



Zusatzheizung *Thermo Top E*

00 0003

Zusatzheizung *Thermo Top C*

00 0002

Zusatzheizung *Thermo Top P*

00 0104

Einbauanleitung

Citroen C6 2,2l HDI

Diesel
ab Modell 2006
Linkslenker



ACHTUNG!

Warnung vor Gefahr:

Das unsachgemäße Einbauen oder Reparieren von Webasto Heizsystemen kann Feuer verursachen oder zum Austritt von tödlichem Kohlenmonoxid führen. Dadurch können schwere oder tödliche Verletzungen hervorgerufen werden.

Für den Einbau und die Reparatur von Webasto Heiz- und Kühlsystemen bedarf es eines speziellen Firmentrainings, technischer Dokumentation, Spezialwerkzeuge und eine Spezialausrüstung.

Versuchen Sie NIEMALS, Webasto Heiz- oder Kühlsysteme einzubauen oder zu reparieren, wenn Sie das Firmentraining nicht erfolgreich abgeschlossen und dabei die notwendigen technischen Fähigkeiten erworben haben und die für einen sachgerechten Einbau und Reparatur nötigen technischen Dokumentationen, Werkzeuge und Ausrüstungen nicht zur Verfügung stehen.

Befolgen Sie IMMER alle Webasto Einbau- und Reparaturanleitungen, und beachten Sie alle Warnhinweise.

Webasto übernimmt keine Haftung für Mängel und Schäden, die auf einen Einbau durch ungeschultes Personal zurückzuführen sind.

Inhaltsverzeichnis

Gültigkeit	2	Heizgerät und Halter vorbereiten	12
Heizgerät / Einbaukit	3	Einbauort vorbereiten	12
Vorwort	3	Heizgerät einbauen	14
Allgemeine Hinweise	3	Wassereinbindung	15
Spezialwerkzeug	3	Brennstoffeinbindung	19
Erläuterungen zum Dokument	4	Abgasanlage	22
Vorarbeiten	5	Brennluft	23
Einbauort Heizgerät	5	Abschließende Arbeiten	24
Elektrik vorbereiten	6	Bedienungshinweise für den Endkunden	25
Einbindung Elektrik	7	Schablone Tankentnehmer	26
Gebälseansteuerung	8		
Option Telestart	10		
Option Thermo Call	11		

Gültigkeit

Hersteller	Handelsbezeichnung	Typ	EG-BE-Nr. / ABE
Citroen	C6 2,2l HDI		e1 * 2001 / 116 * 0320

Motortyp	Motorart	Leistung in kW	Hubraum in cm ³
4HT	Diesel	125	2179

Fahrzeug- und Motortypen, Ausstattungsvarianten sowie Länderspezifikationen, die nicht in dieser Einbauanleitung aufgeführt sind, wurden nicht geprüft. Ein Einbau nach dieser Einbauanleitung kann aber möglich sein.

Der Einbauort von Vorwähluhr und Sommer- / Winterschalter ist vor dem Einbau mit dem Endkunden abzustimmen!

Heizgerät / Einbaukit

Menge	Bezeichnung	Bestell-Nr.:
1	Handelslieferumfang mit gewünschtem Bedienelement	siehe Preisliste
1	Einbaukit Citroen C6 2,2l HDI Diesel	1310783B

Für die jeweilige Fahrzeugklasse empfohlenes Heizgerät:

Fahrzeug	Heizgerät
Kleinwagen	Thermo Top E
Mittelklasse, Kombi	Thermo Top C
Oberklasse, Van, Offroader	Thermo Top P

Die Auswahl des Heizgerätes richtet sich nach der Innenraumgröße des Fahrzeugs und dem Komfortanspruch des Kunden!



Vorwort

Diese Einbauanleitung gilt für die Fahrzeuge Citroen C6 2,2l HDI Diesel - Gültigkeit siehe Seite 2 - ab Modelljahr 2006 und später, wenn technische Änderungen am Fahrzeug den Einbau nicht beeinflussen, unter Ausschluss jeglicher Haftungsansprüche. Je nach Version und Ausstattung des Fahrzeuges können beim Einbau Änderungen gegenüber dieser „Einbauanleitung“ notwendig werden.

In jedem Fall sind jedoch die Vorschriften der „Einbauanweisung“ und „Bedienungs- und Wartungsanweisung“ der *Thermo Top C/P/E* zu befolgen.

Die entsprechenden Regeln der Technik sowie eventuelle Angaben des Fahrzeugherstellers sind beim Einbau einzuhalten.

Allgemeine Hinweise

Der Einbau erfolgt gemäß den allgemein üblichen Regeln der Technik. Wenn nicht anders beschrieben, erfolgt die Befestigung von Schläuchen, Leitungen und Kabelbäumen mit Kabelbindern an fahrzeugeigenen Leitungen und Kabelbäumen.

Scharfe Kanten sind mit Scheuerschutz (aufgeschnittener Kraftstoffschlauch) zu versehen!

Blanke Karosseriestellen, wie z.B Bohrungen, sind mit Korrosionsschutzwachs (Tectyl 100K, Bestell-Nr. 111329) einzusprühen.

Spezialwerkzeug

- Drehmomentschlüssel für 2,0 - 10 Nm
- Abklemmzangen
- Einnietmutterzange

Erläuterungen zum Dokument

Um Ihnen einen schnellen Überblick über die einzelnen Arbeitsschritte zu geben, finden Sie eine Kennzeichnung an der Außenkante oben rechts auf der jeweiligen Seite.

Mechanik

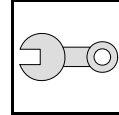

Elektrik

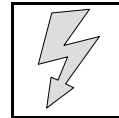

Wassereinbindung

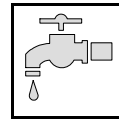

Kraftstoffeinbindung

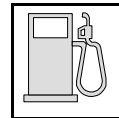

Abgasanlage

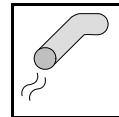

Brennluft

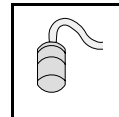

Auf Besonderheiten wird durch folgende Symbole hingewiesen:



besondere Gefahr von Verletzungen oder tödlichen Unfällen



besondere Gefahr der Beschädigung von Bauteilen



besondere Brand- und Explosionsgefahr



Verweis auf allgemeine Einbauanweisung der Webasto Komponente bzw. auf fahrzeugspezifische Unterlagen des Herstellers



Hinweis auf eine technische Besonderheit

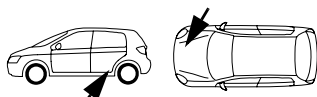

Der Pfeil im Fahrzeugpiktogramm zeigt die Position am Fahrzeug und die Blickrichtung

Vorarbeiten

ACHTUNG!

- Druck im Kühlsystem ablassen!
- Fabriknummer vom Typschild Original auf das Typschild Duplikat übertragen
- Die nicht zutreffende Jahreszahl auf dem Duplikatschild entfernen
- Duplikatschild (Typschild) an geeigneter Stelle sichtbar anbringen
- Fondsitzbank rechts nach vorne fahren und ausbauen (3 Schrauben)
- Serviceklappe Tankarmatur rechts öffnen
- Tankarmatur gemäß Herstellerangaben ausbauen
- Batterie abklemmen und komplett ausbauen
- Deckel Zentralelektrik im Motorraum abbauen
- Steuergeräte in der Zentralelektrik lösen
- Luftfilter komplett mit Ansaugschlauch ausbauen
- Tankdeckel öffnen, Tank belüften
- Tankdeckel wieder schließen
- Unterfahrschutz vorn abbauen
- Unterfahrschutz hinten rechts abbauen
- Stoßfänger ausbauen
- Scheinwerfer links ausbauen
- Radhausverkleidung links ausbauen
- Mittelteil Fondsitzbank ausbauen (ausclipsen)
- Armaturenbrettverkleidung links ausbauen
- Klimabedienteil nach Herstellerangaben ausbauen

Die Seite 25 "Bedienungshinweise für den Endkunden" entnehmen und der Bedienungsanleitung beifügen!

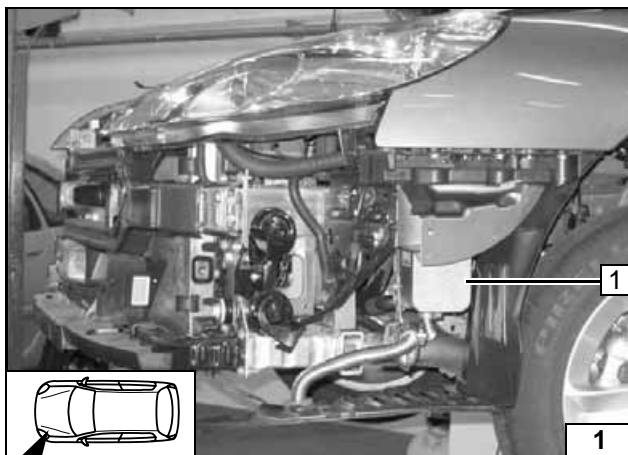

Einbauort Heizgerät

1 Heizgerät

Einbauort

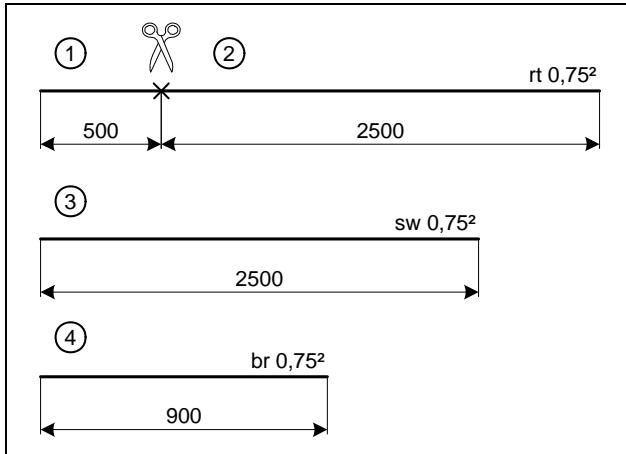

Elektrik vorbereiten

Leitungen ablängen

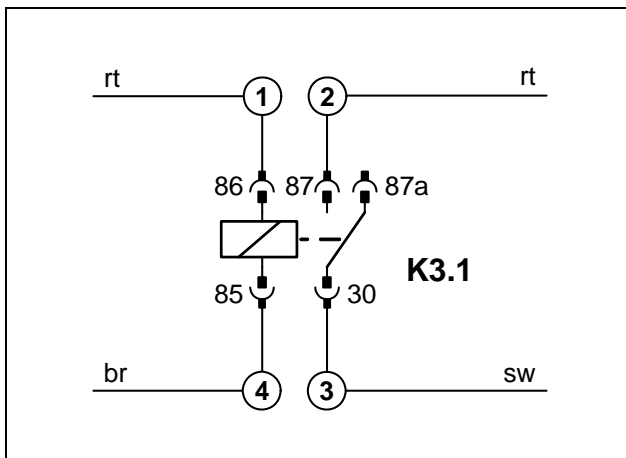

Verbindungen gemäß Schaltplan herstellen. Leitungsabschnitt 2 und 3 im Isolierschlauch einziehen.



Zusatzrelais K3.1 vorbereiten

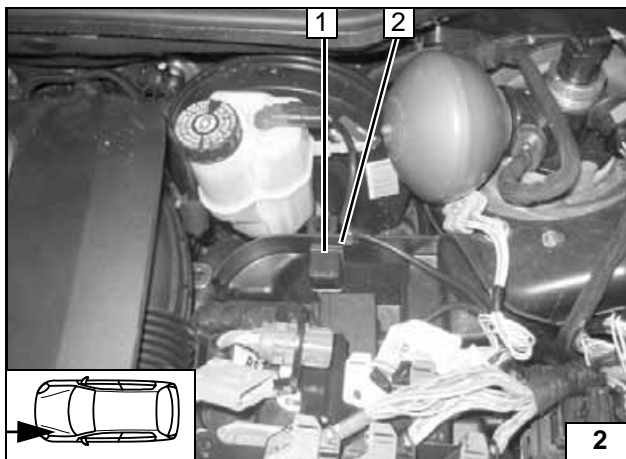

Befestigungslasche vom K3.1-Relais 1 abschneiden und mit Klettband 2 am Gehäuse Zentralelektrik befestigen.



K3.1 montieren

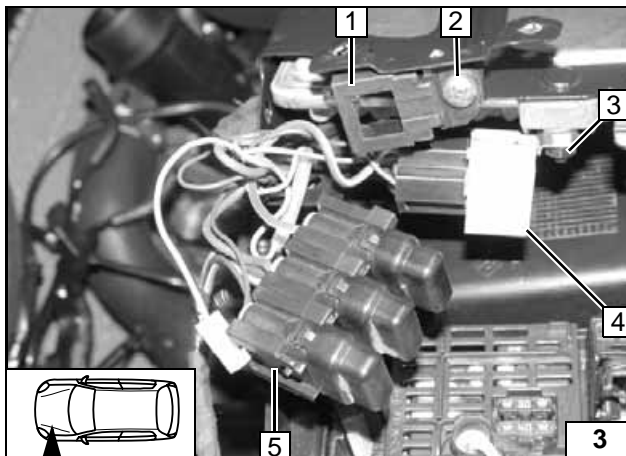

Befestigungslasche vom K3-Relais 4 auf Ø 6mm aufbohren

- 1 Halteplatte Sicherungshalter
- 2 Bohrung Ø 4mm, Blechschraube 5,5x9,5
- 3 Bundmutter M6 an fzg.eigene Schraube
- 5 Sicherungshalter



K3 und Sicherungshalter montieren



Einbindung Elektrik

Sicherungshalter, K3-Relais

- 1 K3-Relais
- 2 Sicherungshalter

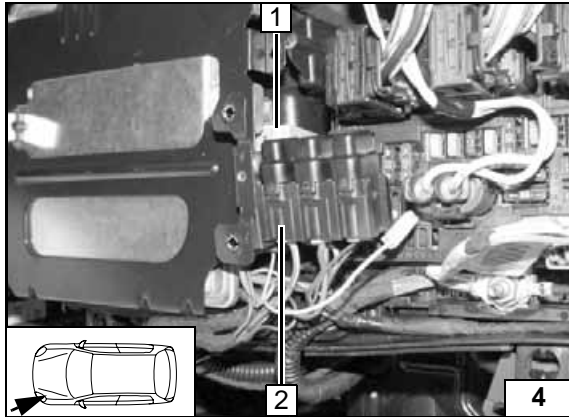

Vorwahluhr und Option Sommer-/Winterschalter

- 1 Vorwahluhr
- 2 Sommer-/Winterschalter, Bohrung Ø 12mm

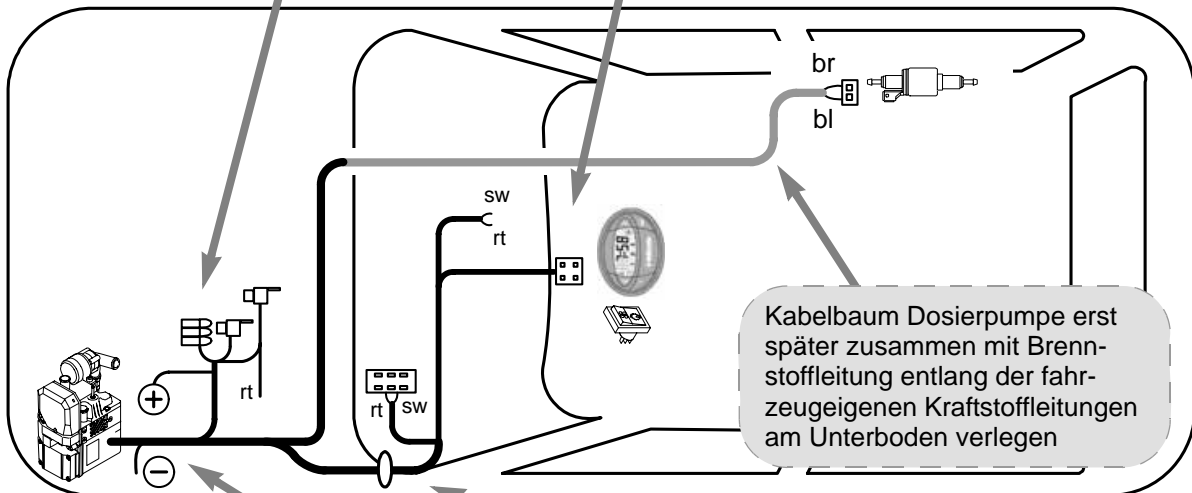
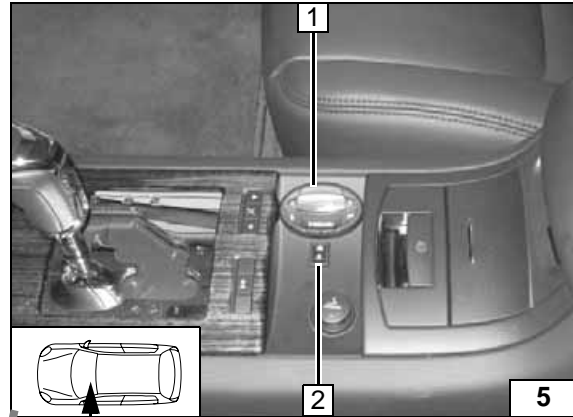

Schema
Kabel-
baumverle-
gung

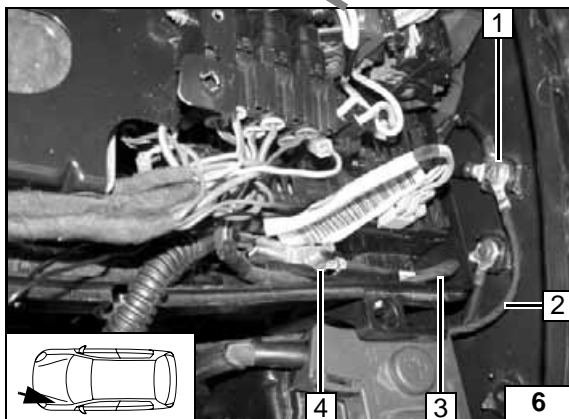

Plus- und Masseanschluß

- 1 Fzg.eigener Massestützpunkt
- 2 Masseleitung
- 3 Plusleitung
- 4 Fzg.eigener Plusstützpunkt

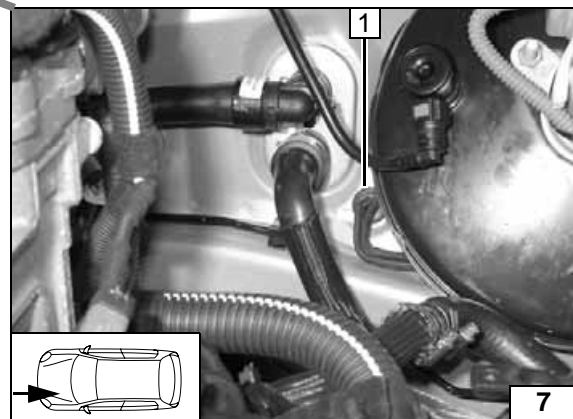

Kabelbaumdurchführung

- 1 Gummitülle



Gebälseansteuerung

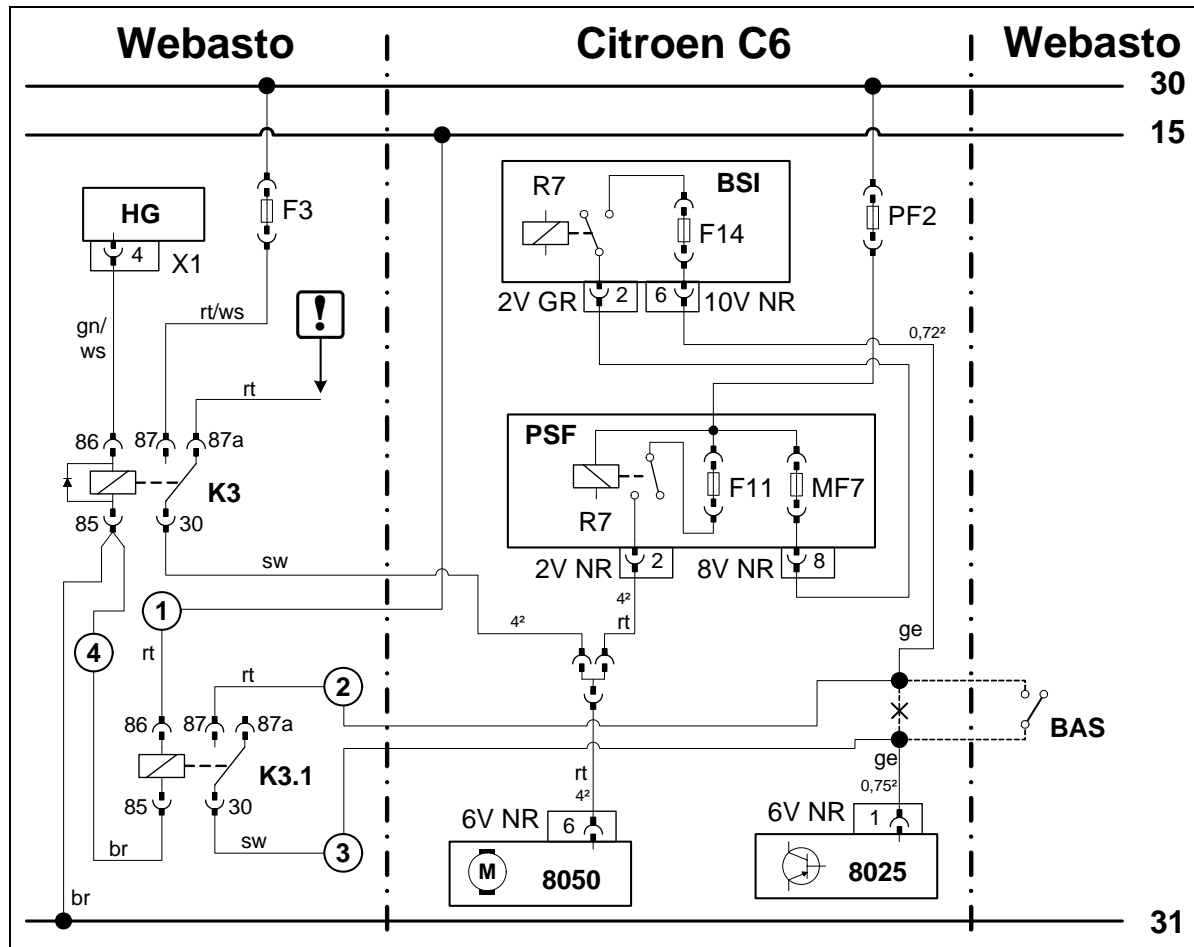

Schaltplan

Bauteile Webasto		Bauteile Citroen		Farben und Symbole	
HG	Heizgerät TT-C/E	8050	Gebälsemotor	rt	rot
X1	6-poliger Stecker HG	8025	Klimabedienteil	ws	weiß
F3	Sicherung 25A	PSF	Hauptstromversorgung	sw	schwarz
K3	Gebälserelais	BSI	Zentralschalteneinheit	br	braun
K3.1	Zusatzrelais	6V NR	6- poliger Stecker	gn	grün
BAS	Option Betriebsarten- schalter	2V NR	2- poliger Stecker	ge	gelb
		2V GR	2- poliger Stecker	!	Leitungsende isolieren und wegbinden
		8V NR	8- poliger Stecker		
		10V NR	10- poliger Stecker		
		PF2	Hauptsicherung	X	Trennstelle

Legende

Hinweis!

Die Option Betriebsartenschalter (BAS) dient zur Umschaltung der Klimabedieneinheit in Standard- bzw. Heizmodus.
 Wenn Heizmodus gewünscht wird, ist der Schalter (BAS) auf Symbol „Heizen“ zu stellen!
 Im Standardmodus wird die Änderung der Klappensteuerung und das Zurücksetzen der Bedieneinheit verhindert.

Der Einbauort vom Betriebsartenschalter ist vor der Montage mit dem Endkunden abzustimmen.



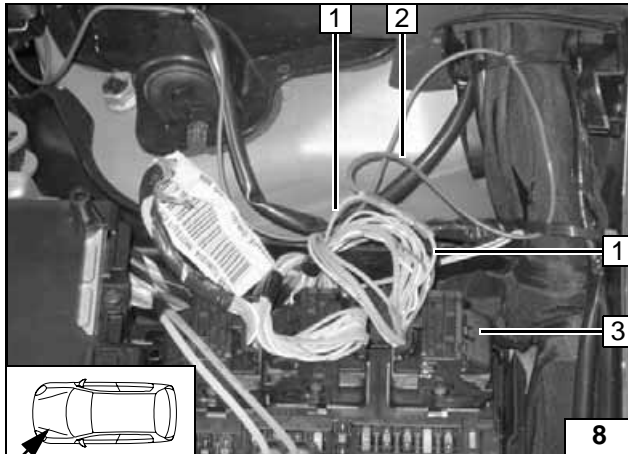

Direkt geschaltete Klemme 15 ohne Abschaltverzögerung am Stecker 28V GR 3 ausmessen! Steckerbelegung kann variieren! Verbindungen gemäß Schaltplan herstellen.

- 1 Ltg. ge Klemme 15 [2x]
- 2 Ltg. rt von K3.1/86



Anschluss Zentral-elektrik

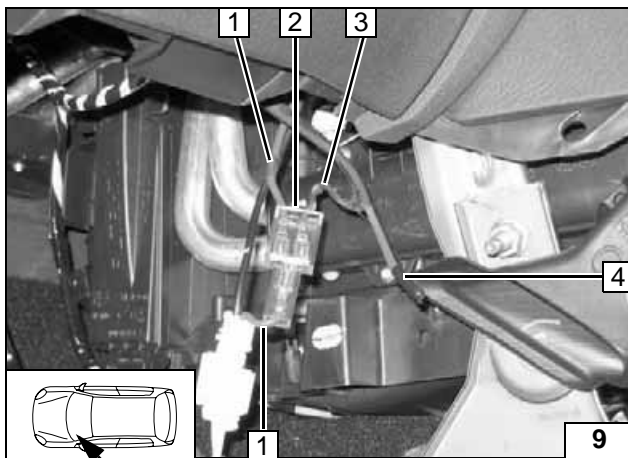

Verbindungen gemäß Schaltplan herstellen.

- 1 Ltg. rt zum Gebläsemotor [2x]
- 2 3-fach Verteiler
- 3 Ltg. sw von K3/30
- 4 Ltg. rt isolieren und wegbinden



Anschluss Gebläse-motor

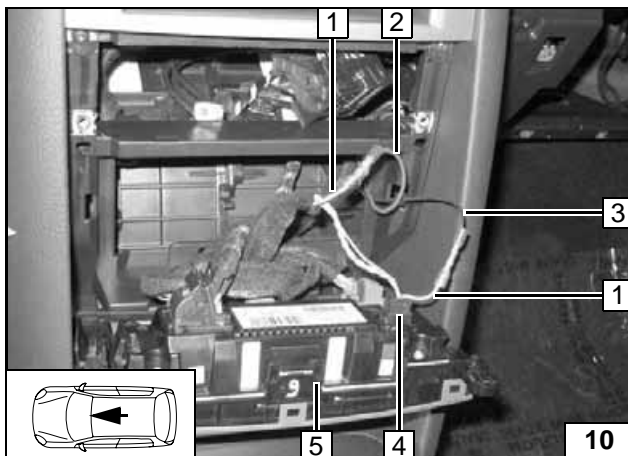

Anschluss am 6-poligen Stecker 6V NR 4 vom Klimabedienteil 5. Verbindungen gemäß Schaltplan herstellen.

- 1 Ltg. ge [2x]
- 2 Ltg. rt von K3.1/87
- 3 Ltg. sw von K3.1/30



Anschluss Klimabe-dienteil

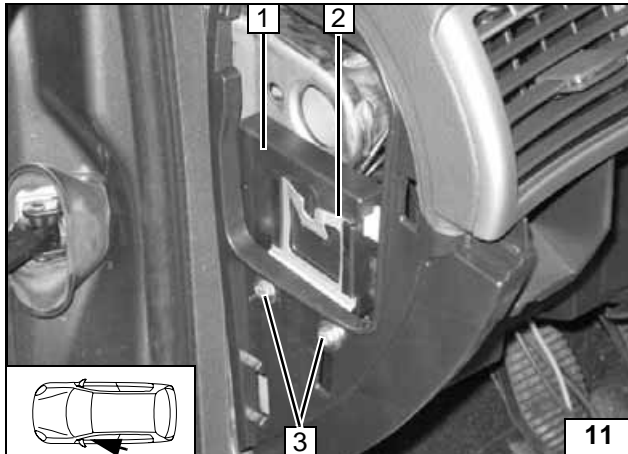

Option Telestart

- 1 Empfänger
- 2 Halter
- 3 Bohrung Ø5,5mm, Schrauben M5x12, Bundmuttern M5 [je2x]



Empfänger montieren

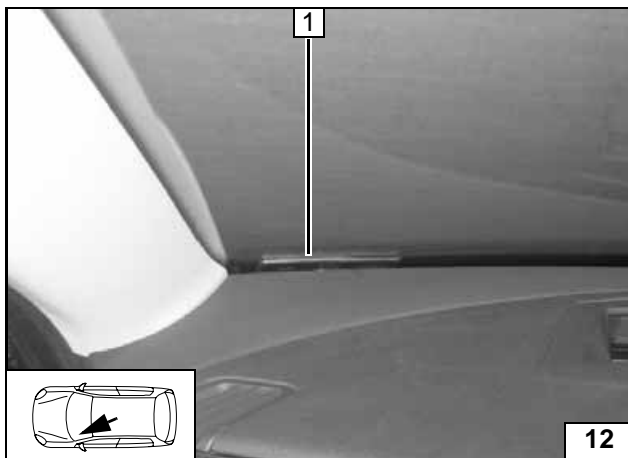

- 1 Antenne

Antenne montieren

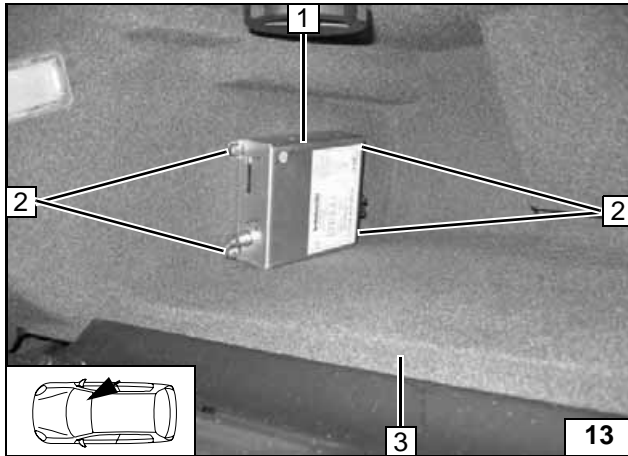

Option Thermo Call

- 1 Empfänger
- 2 Blechschrauben M5,5x13 [4x]
- 3 Handschuhfach



Empfänger montieren

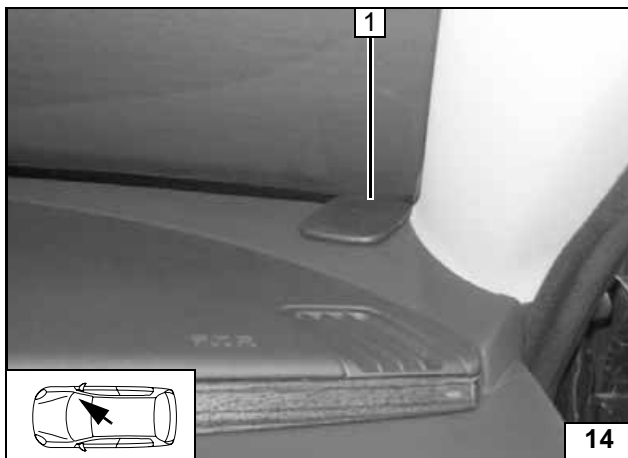

- 1 Antenne

Antenne montieren

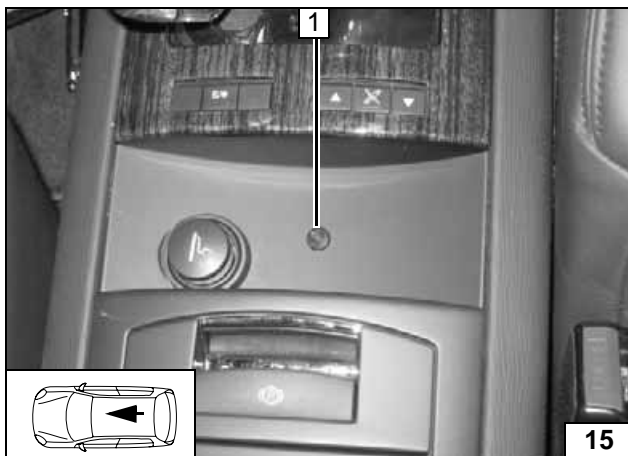

- 1 Taster

Taster montieren

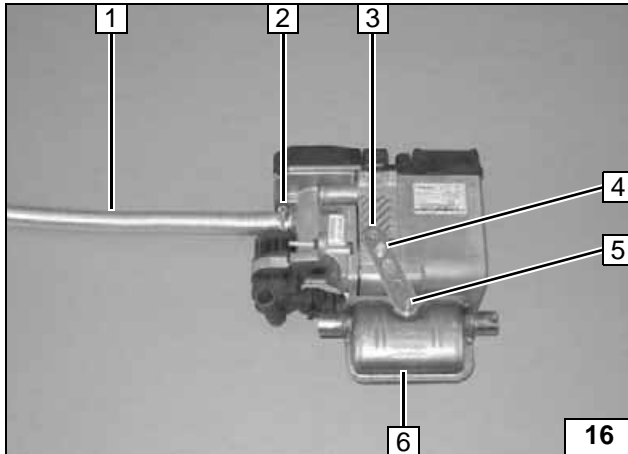
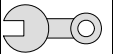

Heizgerät und Halter vorbereiten

Ejotschrauben, Anzugsdrehmoment 10 Nm!

- 1 Brennluftansaugleitung
- 2 Schlauchschelle Ø 27mm
- 3 Lochband
- 4 Ejotschraube
- 5 Schraube M6x20, Bundmutter
- 6 Abgasschalldämpfer



Heizgerät vormontieren

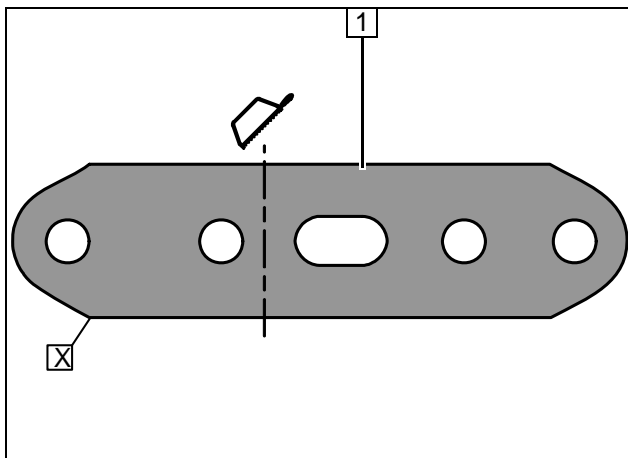

1 Lochband kürzen

Abschnitt X entsorgen

Lochband vorbereiten

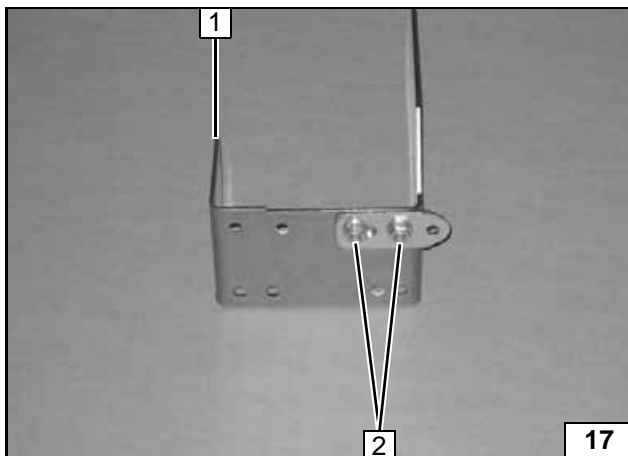

- 1 Halter
- 2 Schraube M6x12, Bundmutter [je2x]

Halter vormontieren

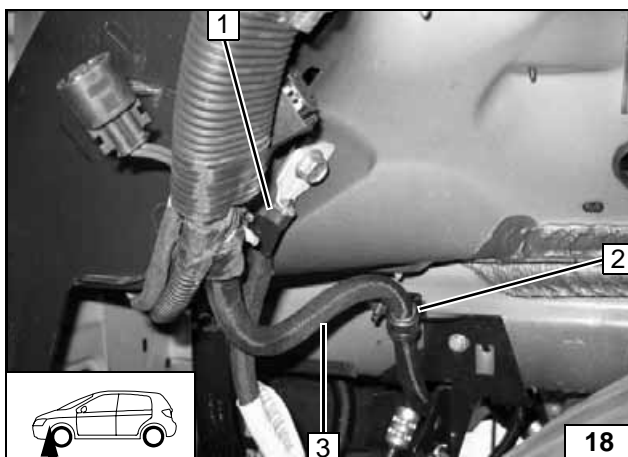

Einbauort vorbereiten

- 1 Masseleitung
- 2 Gummierte Rohrschelle 180° gedreht
- 3 Plusleitung

Leitungsverlegung ändern

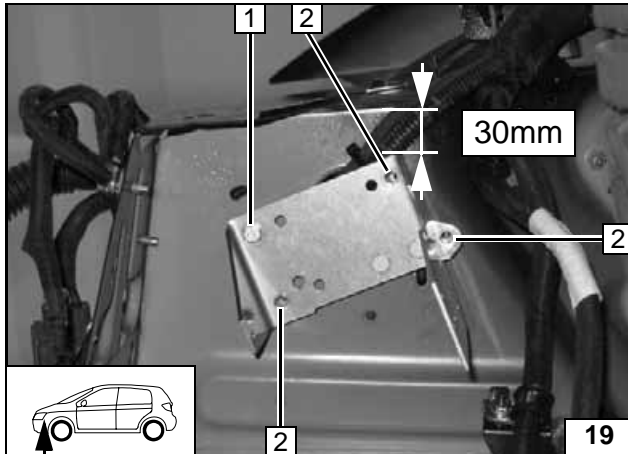
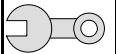

Halter lose montieren und ausrichten.

- 1 Fzg.eigene Bohrung, Schraube M6x35, Distanzscheibe 20mm, Bundmutter M6
- 2 Lochbild übertragen [3x]



Lochbild übertragen

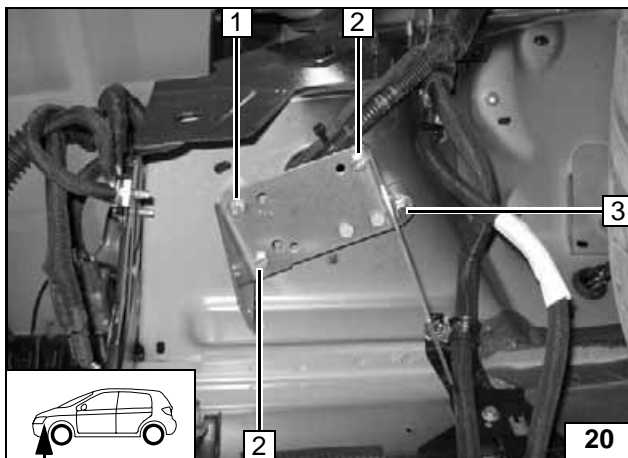

Beim Bohren auf dahinterliegende Bauteile achten!

- 1 Fzg.eigene Bohrung, Schraube M6x35, Distanzscheibe 20mm, Bundmutter M6
- 2 Bohrung Ø 7mm, Schraube M6x35, Distanzscheibe 20mm, Bundmutter M6 [je2x]
- 3 Bohrung Ø 9,1mm, Einnietmutter M6, Schraube M6x35, Federring, Distanzscheibe 20mm



Halter montieren

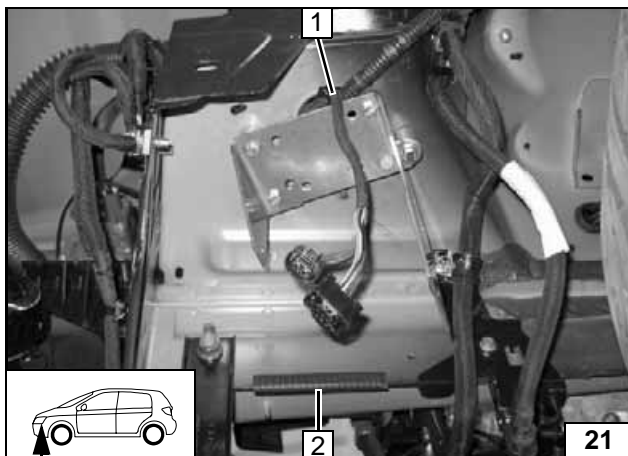

- 1 Kabelbaum Heizgerät
- 2 Kantenschutz

Kantenschutz montieren

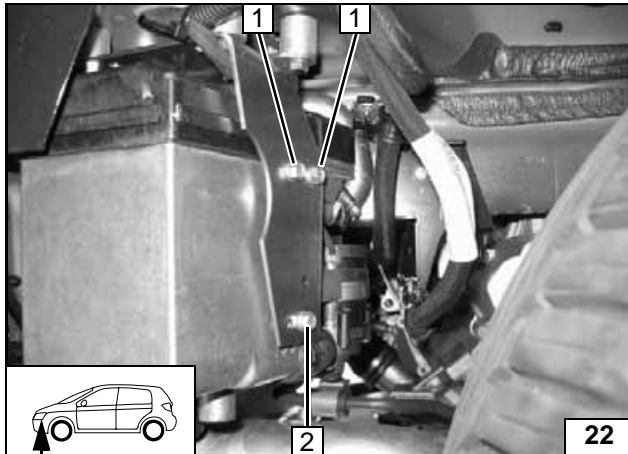
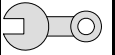

Heizgerät einbauen

Kabelbaum Heizgerät vor Montage aufstecken. Zwischen Heizgerät und Halter zwei Scheiben an Position 2 einfügen!

- 1 Ejotschraube [2x]
- 2 Ejotschraube

 Heizgerät montieren

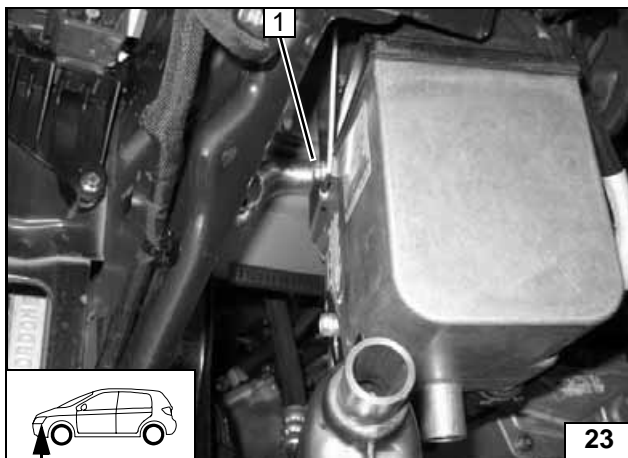

- 1 Ejotschraube

Halter montieren



Wassereinbindung

ACHTUNG!

Alle Schlauchschellen mit 2,0 + 0,5 Nm festziehen! Auslaufendes Kühlmittel ist mit geeignetem Behälter aufzufangen! Wasserschläuche knickfrei verlegen! Wenn nicht anders beschrieben, erfolgt die Befestigung mit Kabelbindern! Schlauch- und Federbandschellen so positionieren, dass kein anderer Schlauch beschädigt werden kann! Bei der Montage der Wasserschläuche ist das Heizgerät mit Kühlmittel zu befüllen! Die Einbindung erfolgt „Inline“ gemäß nachfolgendem Schema:

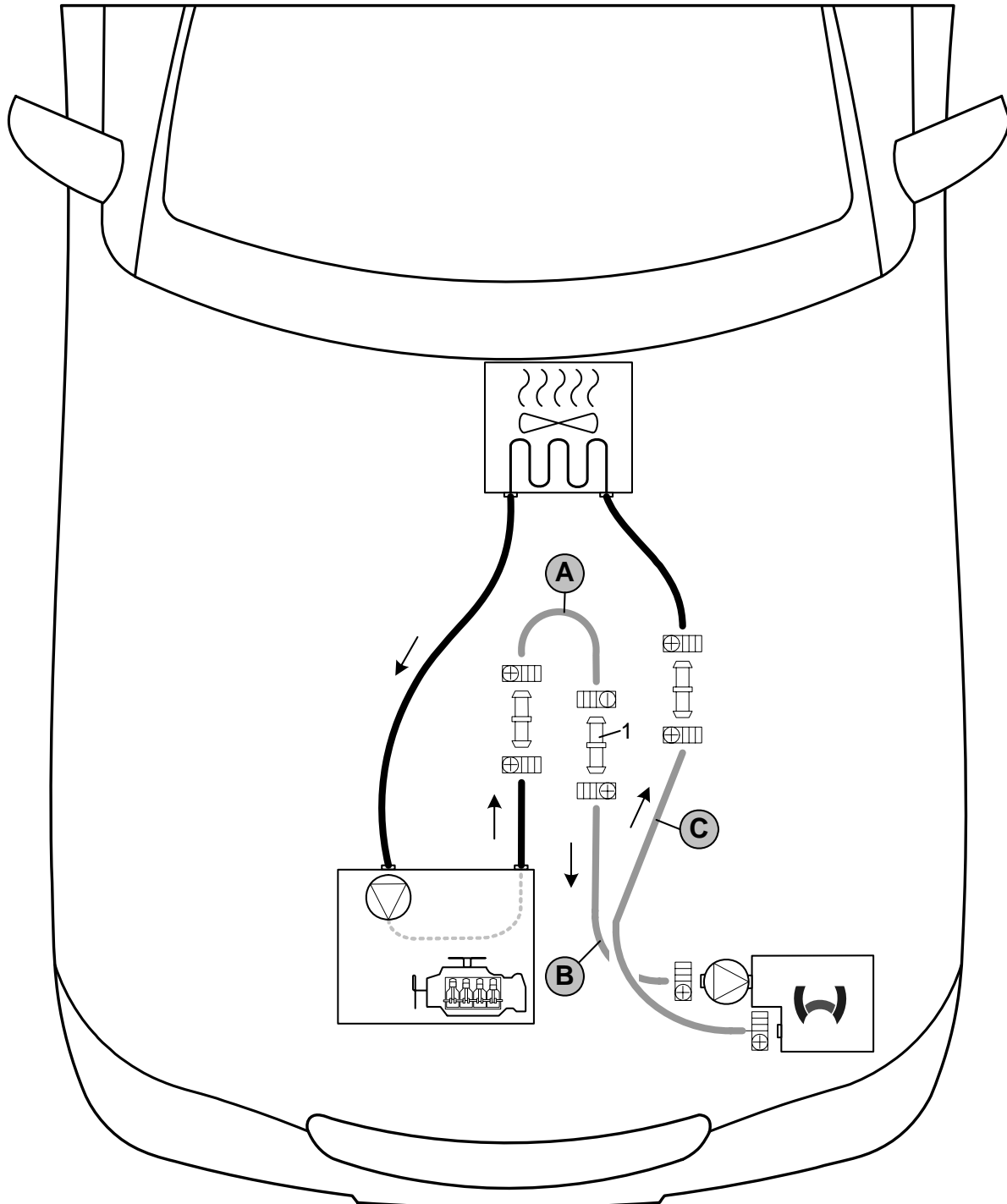

Schema Wasserverlegung

Alle nicht bezeichneten Verbindungsrohre = \varnothing 18x20! Alle Schlauchschellen $\oplus \square \square$ = \varnothing 20-27mm! 1 = Verbindungsrohr = \varnothing 20x20



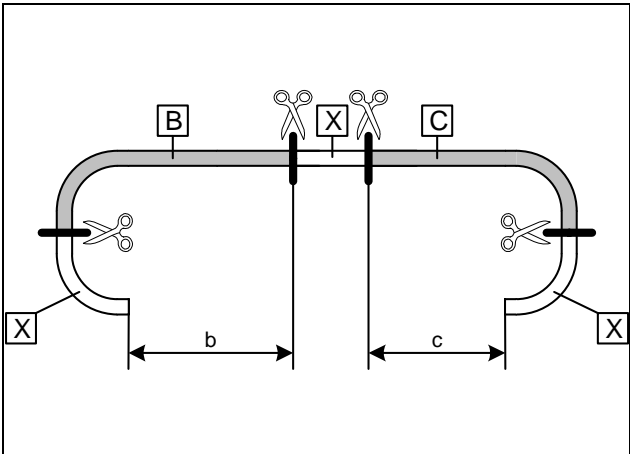

b = 640mm
c = 800mm

Abschnitt X entsorgen

Wasser-
schläuche
ablängen

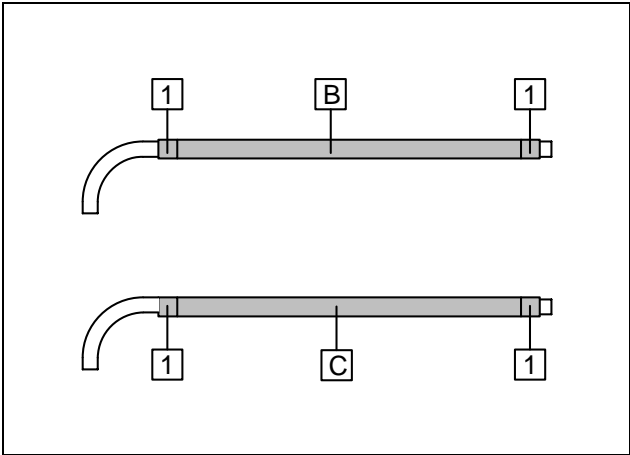

Flechtschutzschläuche auf Schlauch B und C aufschieben und ablängen. Schrumpfschlauch zuschneiden.



1 Schrumpfschlauch 25mm [4x]

Wasser-
schläuche
vorberei-
ten

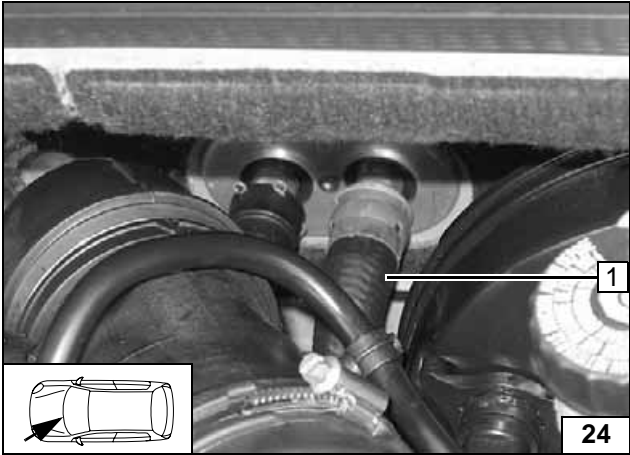

1 Fzg.eigener Schlauch Motorausgang zum Wärmetauschereingang ausbauen

Wasser
vorberei-
ten

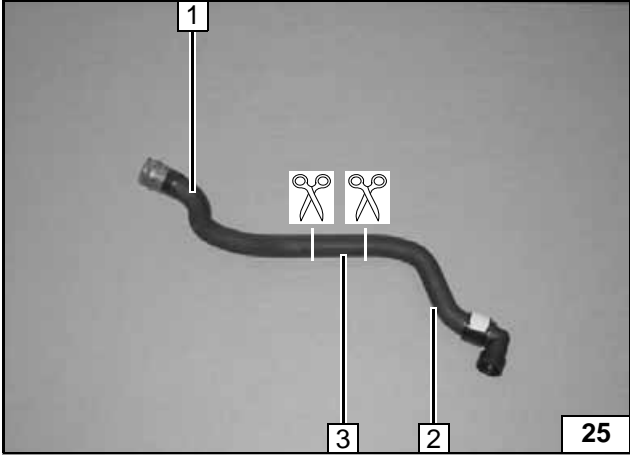

1 Schlauchstück Wärmetauschereingang
2 Schlauchstück Motoraustritt
3 Abschnitt entsorgen

Trennstelle

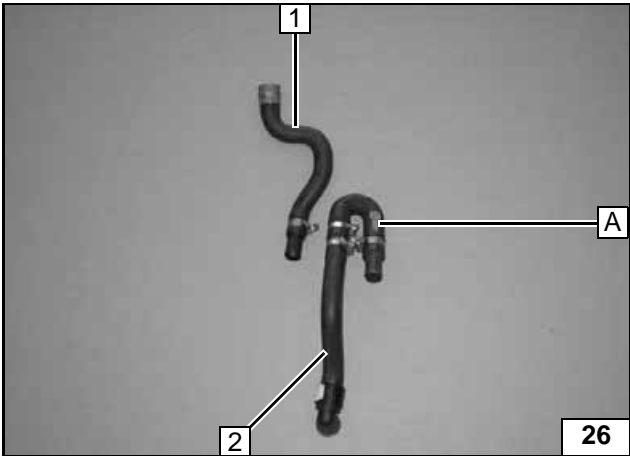

- 1 Schlauchstück Wärmetauschereingang
- 2 Schlauchstück Motoraustritt

Wasserschläuche vorbereiten

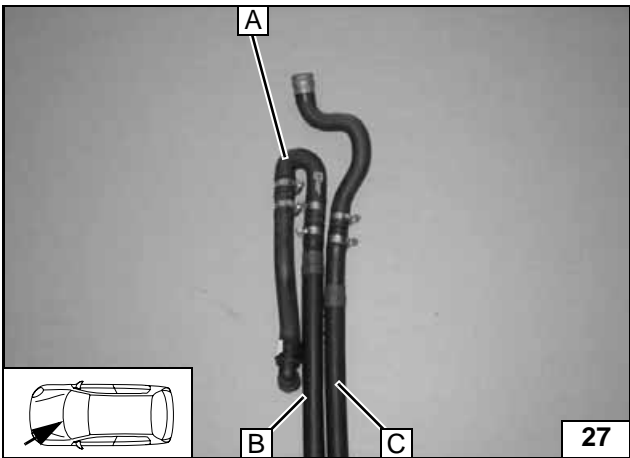

- 1 Profilgummi schwarz [2x]
- 2 Abstandshalter
- 3 Kabelbinder

Wasserschläuche vorbereiten

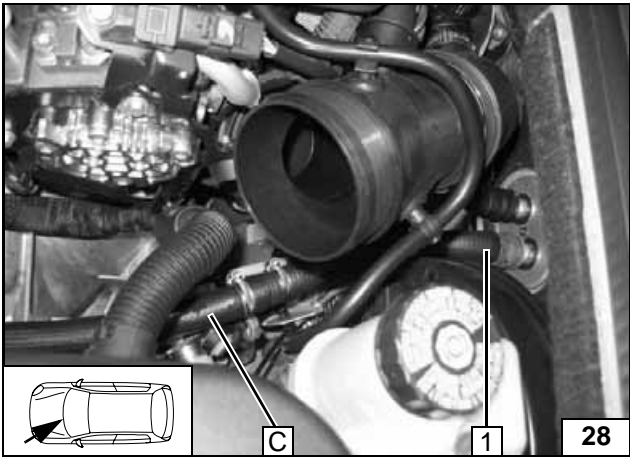

- 1 Wärmetauschereingang

Anschluss am Wärmetauschereingang

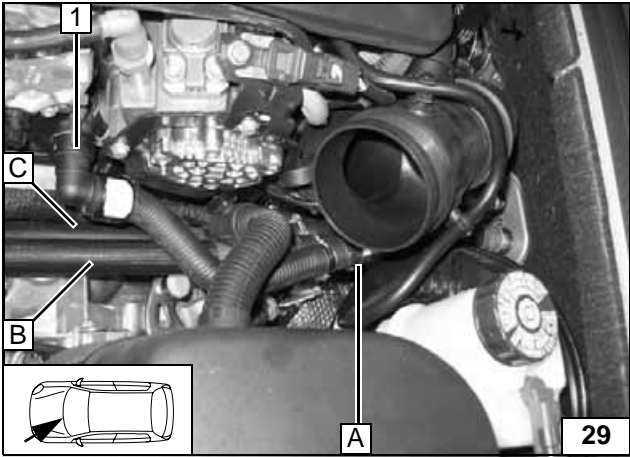

- 1 Motorausgang

Anschluss am Motorausgang

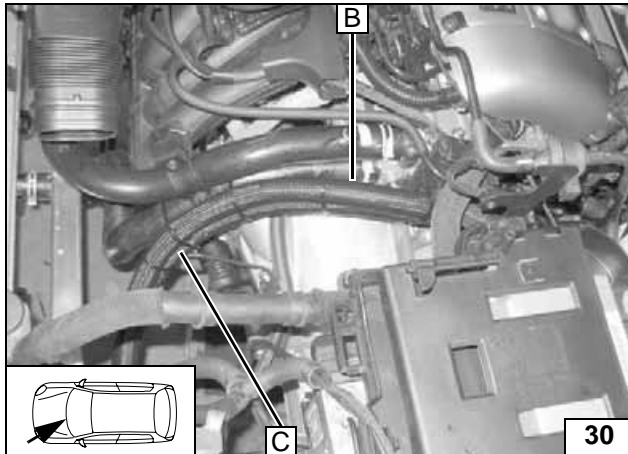
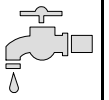

Wasserschläuche mit Kabelbinder befestigen!



Verlegung
im Motor-
raum

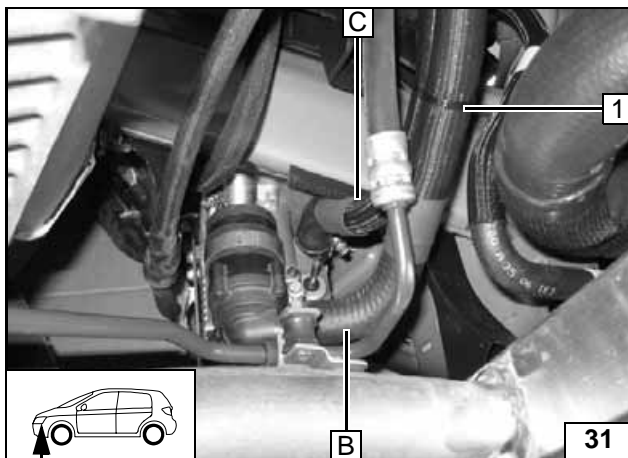

1 Kabelbinder

Anschluss
am Heizge-
rät



Brennstoffeinbindung

VORSICHT!

Tankdeckelverschluß des Fahrzeugs öffnen, Tank belüften und Tankverschluß wieder schließen!

Auslaufenden Kraftstoff mit geeignetem Behälter auffangen!

Brennstoffleitung und Kabelbaum Dosierpumpe so verlegen, dass sie gegen Steinschlag geschützt sind! Wenn nicht anders beschrieben, erfolgt die Befestigung mit Kabelbindern!

An scharfen Kanten Brennstoffleitung und Kabelbaum mit Scheuerschutz versehen!

ACHTUNG!

Verlegung Brennstoffleitung und Kabelbaum zur Dosierpumpe erfolgt gemäß Schema Kabelbaumverlegung.

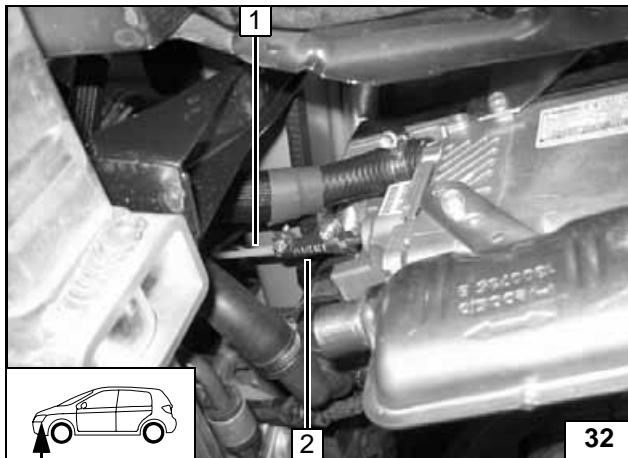

- 1 Brennstoffleitung
- 2 Schlauchstück, Schlauchschelle Ø 10mm [2x]

Anschluss am Heizgerät

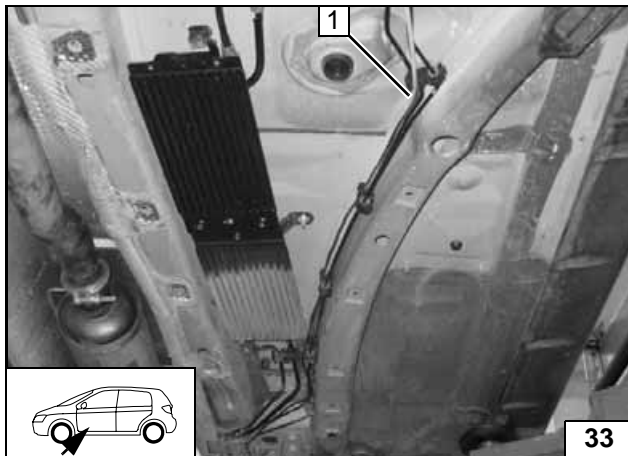

- 1 Brennstoffleitung, Kabelbaum Dosierpumpe an fzg.eigenen Bremsleitungen

Leitungen verlegen

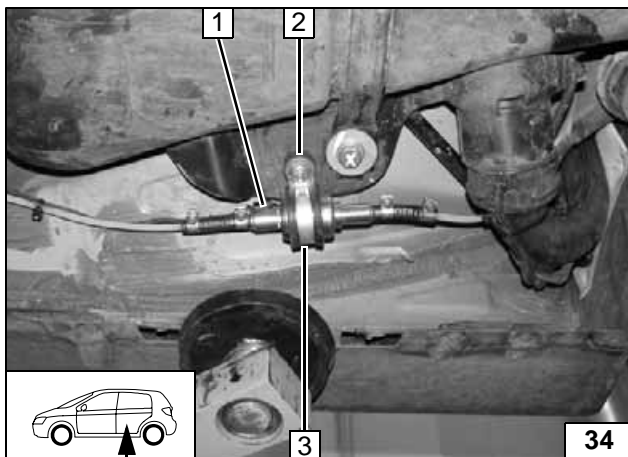

Einbaulage Dosierpumpe beachten, siehe „Einbauanweisung“!
Einbauort rechts neben Fahrzeugtank!

- 1 Dosierpumpe
- 2 Schwingmetallpuffer, Karosseriescheibe, Bundmutter [2x], an fzg.eigener Bohrung
- 3 Gummierte Rohrschelle



Einbauort Dosierpumpe

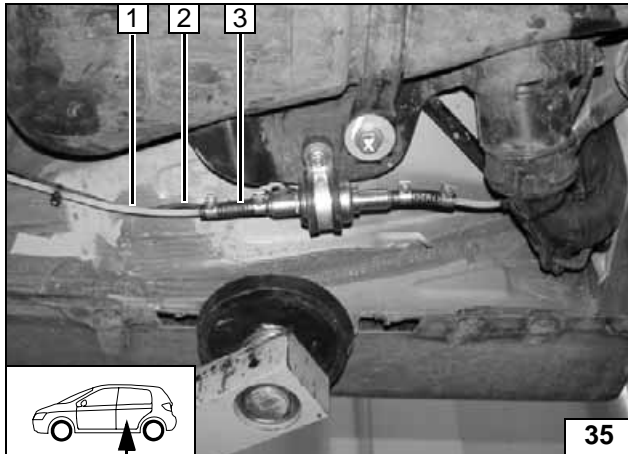

Brennstoffleitung 1 vom Heizgerät an Druckseite der Dosierpumpe [Seite mit Stecker]. Lage der Bauteile kontrollieren, wenn nötig korrigieren. Auf Freigängigkeit achten!

- 2 Kabelbaum Dosierpumpe, Stecker montiert
- 3 Schlauchstück, Schlauchschelle Ø 10mm [2x]



Anschluss an Dosierpumpe

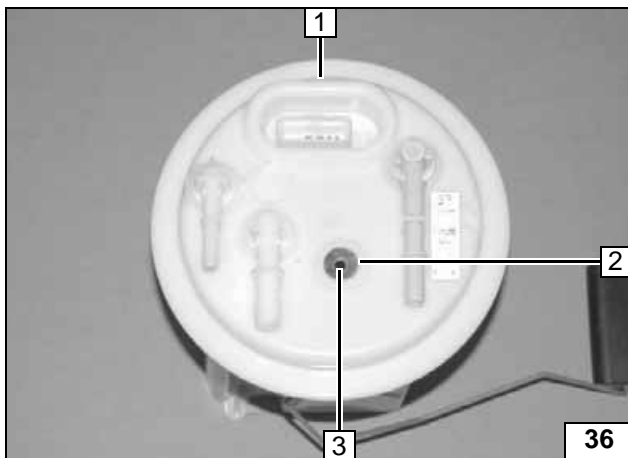

Tankarmatur 1 gemäß Herstellerangaben ausbauen und zerlegen!

- 2 Karosseriescheibe Ø 5mm
- 3 Lochbild übertragen, Bohrung Ø 6mm



Brennstoffentnahme

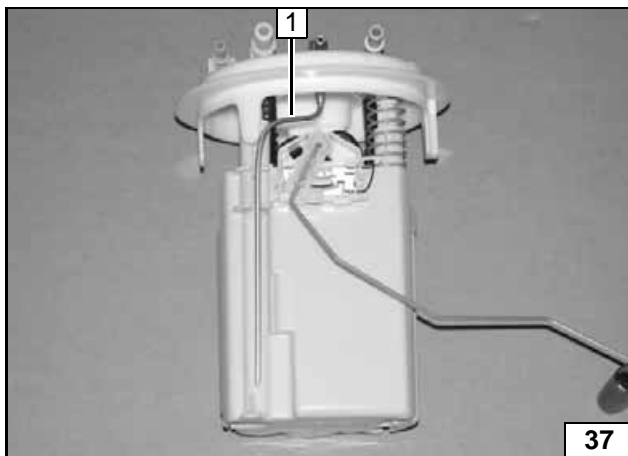

Tankentnehmer 1 gemäß Schablone formen, ablängen und einsetzen, siehe „Einbauanweisung“!



Tankentnehmer einsetzen

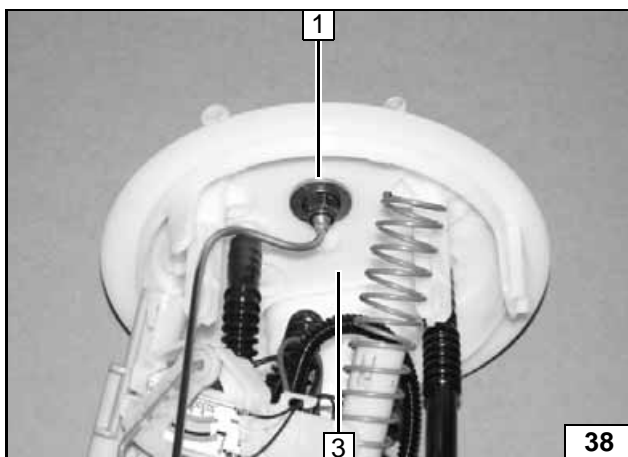

Karosseriescheibe 1 zwischen Bundmutter und Deckel Tankarmatur positionieren!



Tankentnehmer einsetzen

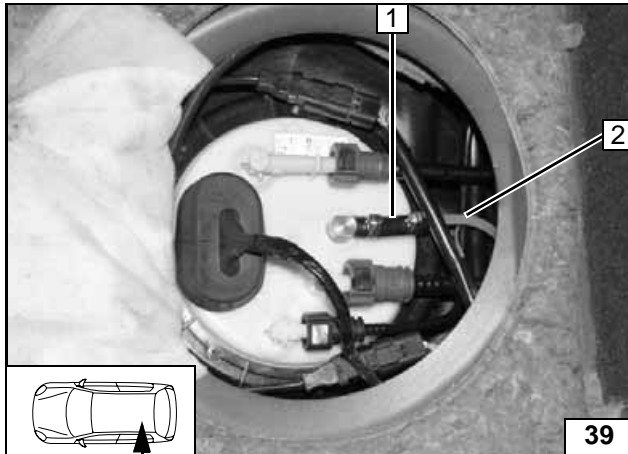

Tankarmatur gemäß Herstellerangaben einbauen!

- 1 Schlauchstück, Schlauchschelle Ø 10mm [2x]
- 2 Brennstoffleitung



**Brennstoff-
leitung an-
schließen**

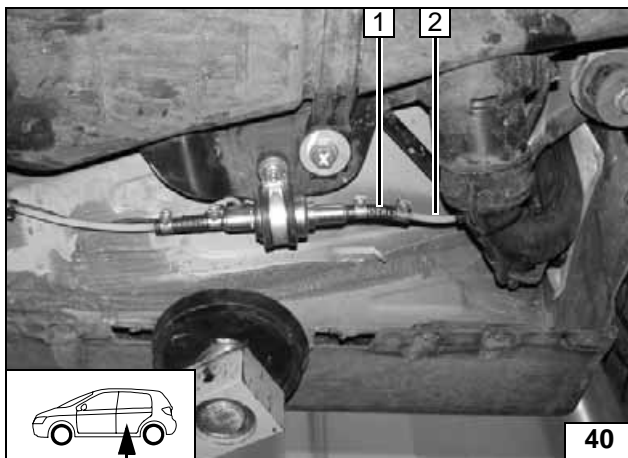

Brennstoffleitung 2 vom Tankentnehmer an Saugseite der Dosierpumpe [Seite ohne Stecker].

Lage der Bauteile kontrollieren, wenn nötig korrigieren. Auf Freigängigkeit achten!

- 1 Schlauchstück, Schlauchschelle Ø 10mm [2x]



**Anschluss
an Dosier-
pumpe**

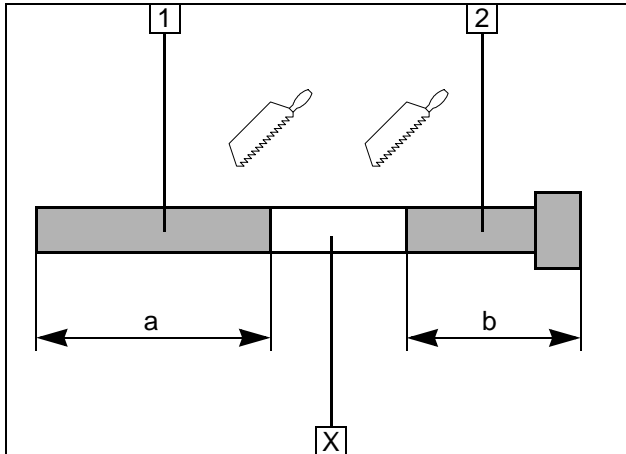
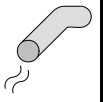

Abgasanlage

- 1 Abgasleitung
a = 200mm
- 2 Abgasendstück
b = 350mm

Abschnitt X entsorgen

Abgasleitung vorbereiten

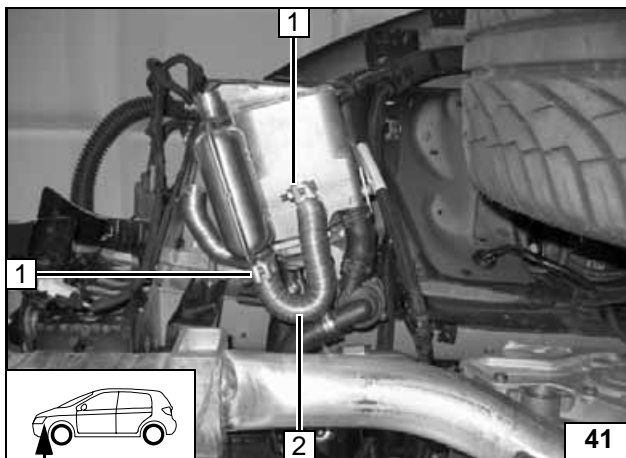

- 1 Schlauchklemme [2x]
- 2 Abgasleitung

Schall-dämpfer montieren

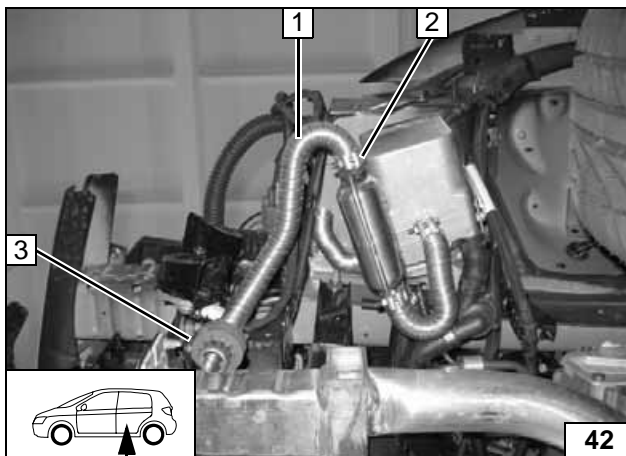

- 1 Abgasendstück
- 2 Schlauchklemme
- 3 Profilgummi rt mit Nut

Abgasendstück montieren

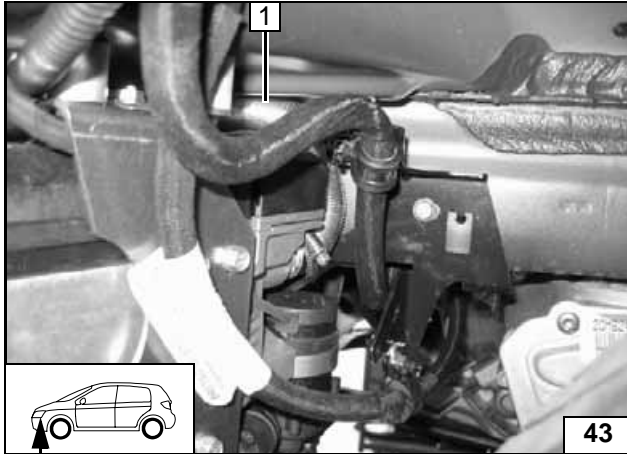

Brennluft

1 Brennluftansaugleitung



Ansaugleitung verlegen

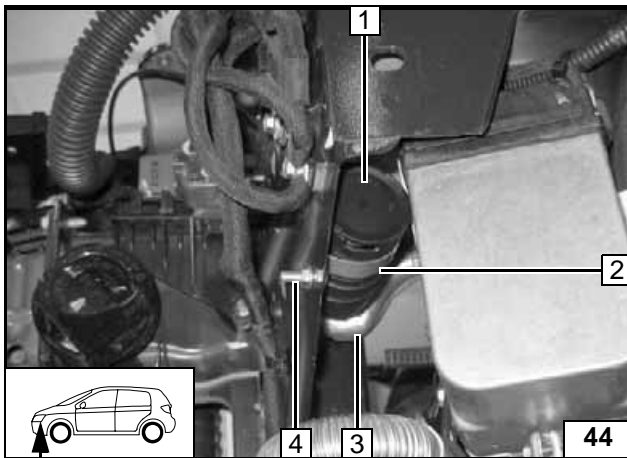

- 1 Brennluftansaugchalldämpfer
- 2 Rohrschelle Ø 48mm, Gummierung entfernt
- 3 Brennluftansaugleitung
- 4 Schraube M6x20, fzg.eigene Bohrung, Bundmutter M6

Schalldämpfer montieren

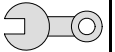

Abschließende Arbeiten

ACHTUNG!

Demontierte Teile in umgekehrter Reihenfolge montieren.

Alle Schlauchleitungen, Schellen, sowie alle elektrischen Anschlüsse auf festen Sitz prüfen.

Alle losen Leitungen mit Kabelbinder sichern.

Nur vom Fahrzeughersteller freigegebenes Kühlmittel verwenden!

Heizgerätekompnenten mit Korrosionsschutzwachs (Tectyl 100K, Bestell- Nr. 111329) einsprühen.

- Batterie anschließen
- Kühlmittelkreislauf nach Angaben des Fahrzeug-Herstellers befüllen und entlüften
- Vorwähluhr einstellen
- Einstellungen der manuellen Klimaanlage bzw. Klimaautomatik gemäß „Bedienungshinweise für den Endkunden“ vornehmen
- Funktion der Standheizung prüfen, siehe Betriebsanweisung / Einbauanweisung
- Aufklebeschild „Standheizung vor dem Tanken abschalten“ an der B-Säule links anbringen

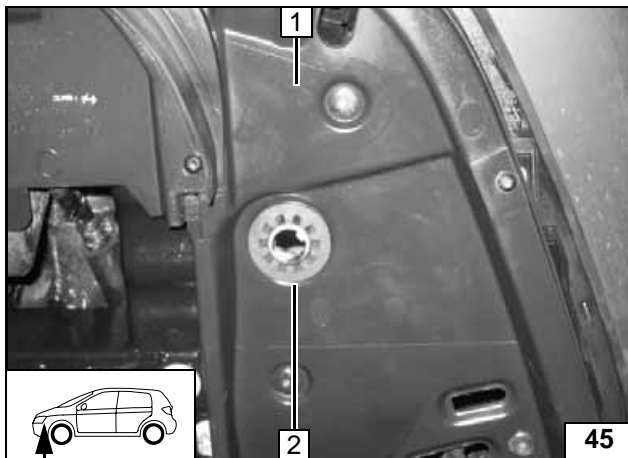

Radhausschale 1 an Position 2 Bohrung Ø 42mm bohren, Abgasendstück bündig am Profilgummi rot gem. Bild ausrichten und einsetzen!



Profilgummi einsetzen

Webasto
Feel the drive

Webasto AG
Postfach 80 - 82132 Stockdorf
Hotline 01805 / 932278 - Hotfax 0395 / 5592-353
<http://www.webasto.de>

Bedienungshinweise für den Endkunden

Bitte Seite entnehmen und der Fahrzeug- Bedienungsanleitung beifügen!



Hinweis:

Wir empfehlen die Heizzeit auf die Fahrzeit abzustimmen.

Heizzeit = Fahrzeit

Beispiel:

Bei einer Fahrzeit von ca. 20min (einfache Strecke) empfehlen wir eine Einschaltdauer von 20min nicht zu überschreiten.

Wurde zum Heizgerät die Option Sommer-/Winterschalter eingebaut, ist dieser entsprechend der Jahreszeit zu schalten. Das Heizgerät wird dann auf der Stellung Winter  heizen und auf der Stellung Sommer  nur das Fahrzeuggebläse zum Belüften des Fahrzeuginnenraumes einschalten.

Vor Abstellen des Fahrzeugs sind folgende Einstellungen vorzunehmen:

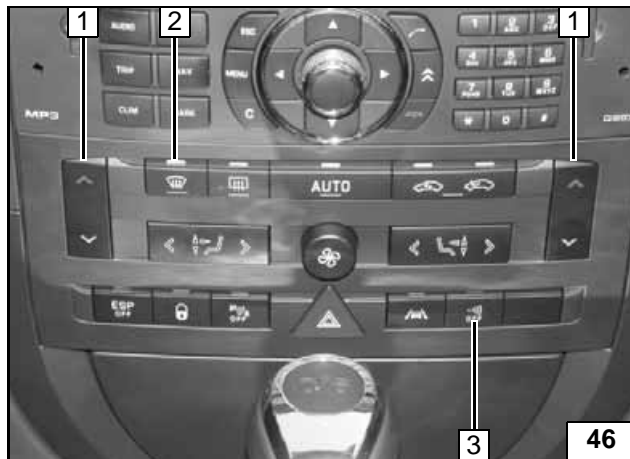

Nach erfolgter Einstellung unbedingt ca.30 Sekunden bis zum Abstellen des Motors warten!

- 1 Temperatur auf „max.“ [2x]
- 2 Luftaustritt auf Frontscheibe
- 3 Innenraumüberwachung deaktivieren



Nach Betätigen des Zündschalters startet das Klimabedienteil im Automatikmodus!



Einstellung Klimaautomatik



Klimaautomatik

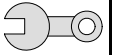

Schablone Tankentnehmer

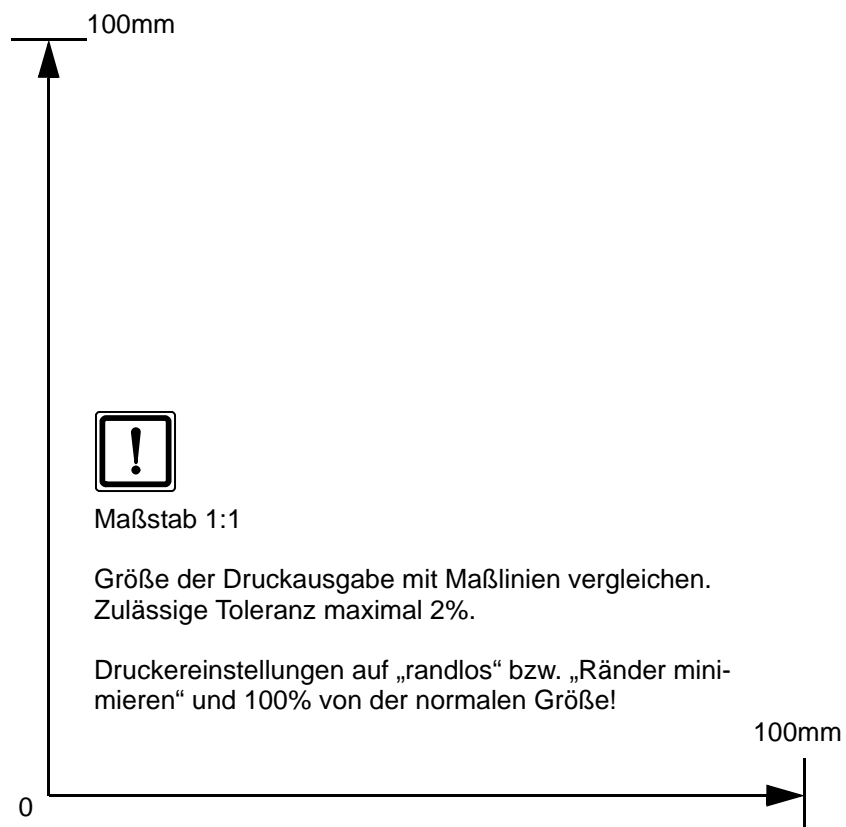
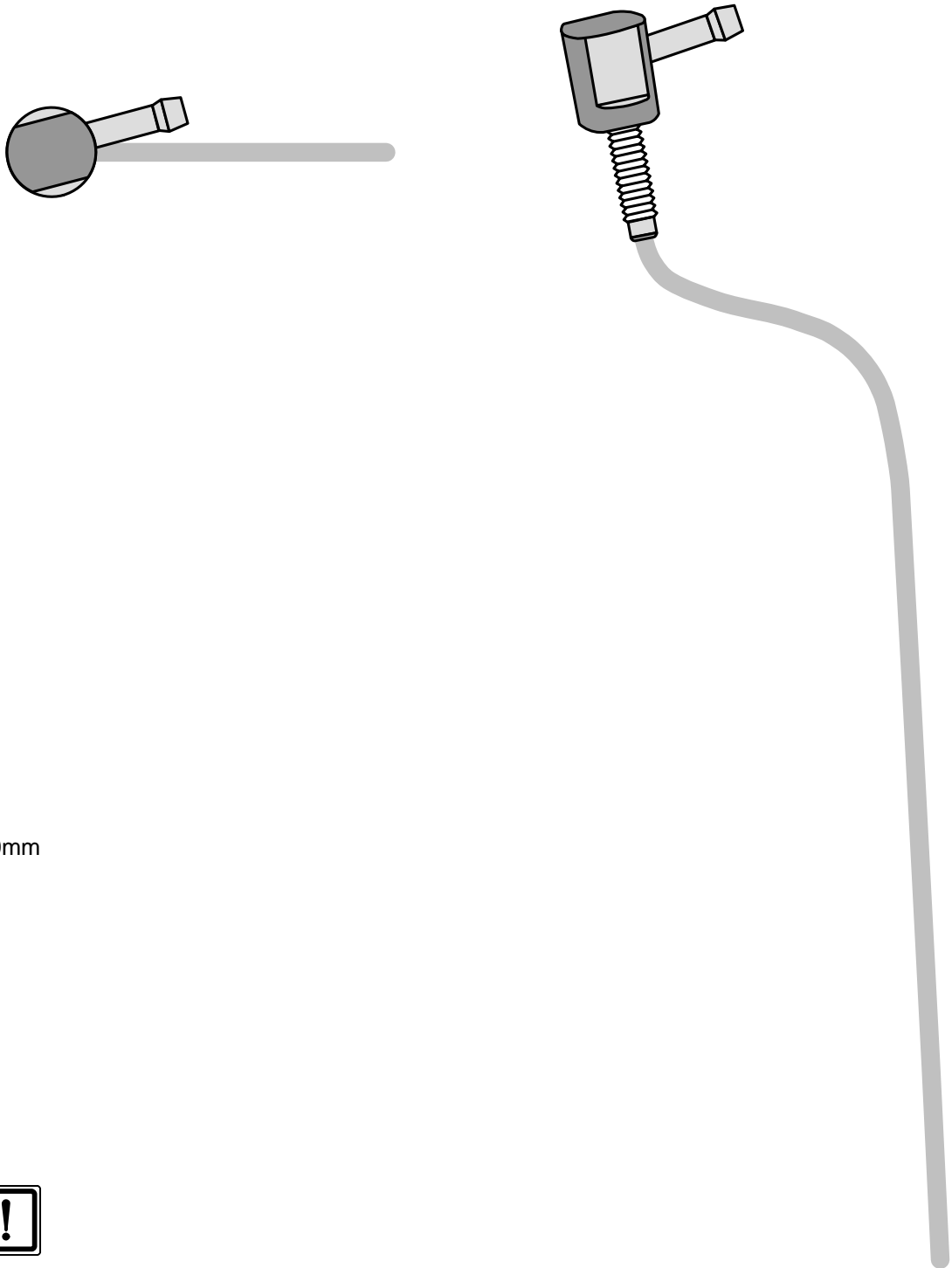

Maßstab 1:1

Größe der Druckausgabe mit Maßlinien vergleichen.
Zulässige Toleranz maximal 2%.

Druckereinstellungen auf „randlos“ bzw. „Ränder minimieren“ und 100% von der normalen Größe!