

# Wasser-Heizgerät



Zusatzheizung *Thermo Top E*

e1

00 0003

Zusatzheizung *Thermo Top C*

e1

00 0002

Zusatzheizung *Thermo Top P*

e1

00 0104

## Einbauanleitung

### Skoda Roomster / Fabia II / Fabia II Combi

Diesel

ab Modell 2006

Nur für Linkslenker



#### ACHTUNG!

Warnung vor Gefahr:

Das unsachgemäße Einbauen oder Reparieren von Webasto Heizsystemen kann Feuer verursachen oder zum Austritt von tödlichem Kohlenmonoxid führen. Dadurch können schwere oder tödliche Verletzungen hervorgerufen werden.



Für den Einbau und die Reparatur von Webasto Heiz- und Kühlsystemen bedarf es eines speziellen Firmentrainings, technischer Dokumentation, Spezialwerkzeuge und eine Spezialausrüstung.

Es dürfen nur Originalteile von Webasto verwendet werden. Siehe dazu auch Zubehörkatalog Luft- und Wasserheizgeräte von Webasto.

**Versuchen Sie NIEMALS, Webasto Heiz- oder Kühlsysteme einzubauen oder zu reparieren, wenn Sie das Firmentraining nicht erfolgreich abgeschlossen und dabei die notwendigen technischen Fähigkeiten erworben haben und die für einen sachgerechten Einbau und Reparatur nötigen technischen Dokumentationen, Werkzeuge und Ausrüstungen nicht zur Verfügung stehen.**

Befolgen Sie IMMER alle Webasto Einbau- und Reparaturanleitungen, und beachten Sie alle Warnhinweise.

Webasto übernimmt keine Haftung für Mängel und Schäden, die auf einen Einbau durch ungeschultes Personal zurückzuführen sind.

## Inhaltsverzeichnis

Gültigkeit	2	Kühlmittelkreislauf	15
Heizgerät / Einbaukit	3	Brennluft	20
Vorwort	3	Brennstoffeinbindung	21
Allgemeine Hinweise	3	Abgasanlage	26
Spezialwerkzeug	3	Abschließende Arbeiten	28
Erläuterungen zum Dokument	4	Tankentnehmer Fabia II Limousine	
Vorarbeiten	5	und Roomster	29
Einbauort Heizgerät	5	Tankarmatur Fabia II Limousine	
Elektrik vorbereiten	6	und Roomster	29
Einbindung Elektrik	7	Tankentnehmer Fabia II Combi	30
Gebälseansteuerung manuelle Klimaanlage	8	Tankarmatur Fabia II Combi	30
Gebälseansteuerung Klimaautomatik	9	Bedienungshinweise für den Endkunden	31
Option Telestart	11		
Einbauort vorbereiten	12		
Heizgerät vorbereiten	13		
Heizgerät einbauen	14		

## Gültigkeit

Hersteller	Handelsbezeichnung	Typ	EG-BE-Nr. / ABE
Skoda	Roomster	54	e11 * 2001 / 116 * 0291 * ...
Skoda	Fabia II / Fabia II Combi	54	e11 * 2001 / 116 * 0291 * ...

Motortyp	Motorart	Leistung in kW	Hubraum in cm <sup>3</sup>
BNM	Diesel	51	1422

Fahrzeug- und Motortypen, Ausstattungsvarianten sowie Länderspezifikationen, die nicht in dieser Einbauanleitung aufgeführt sind, wurden nicht geprüft. Ein Einbau nach dieser Einbauanleitung kann aber möglich sein.

Der Einbauort von Vorwähluhr und Sommer- / Winterschalter ist vor dem Einbau mit dem Endkunden abzustimmen!

## Heizgerät / Einbaukit

Menge	Bezeichnung	Bestell-Nr.:
1	Handelslieferumfang mit gewünschtem Bedienelement	siehe Preisliste
Einbauteile siehe Webasto- Kalkulationsprogramm		

### Für die jeweilige Fahrzeugklasse empfohlenes Heizgerät:

Fahrzeug	Heizgerät
Kleinwagen	Thermo Top E
Mittelklasse, Kombi	Thermo Top C
Oberklasse, Van, Offroader	Thermo Top P

Die Auswahl des Heizgerätes richtet sich nach der Innenraumgröße des Fahrzeugs und dem Komfortanspruch des Kunden!



### Vorwort

Diese Einbauanleitung gilt für die Fahrzeuge Skoda Roomster / Fabia II / Fabia II Combi Diesel - Gültigkeit siehe Seite 2 - ab Modelljahr 2006 und später, wenn technische Änderungen am Fahrzeug den Einbau nicht beeinflussen, unter Ausschluss jeglicher Haftungsansprüche. Je nach Version und Ausstattung des Fahrzeuges können beim Einbau Änderungen gegenüber dieser „Einbauanleitung“ notwendig werden.

In jedem Fall sind jedoch die Vorschriften der „Einbauanweisung“ und „Bedienungs- und Wartungsanweisung“ der *Thermo Top C/P/E* zu befolgen.

Die entsprechenden Regeln der Technik sowie eventuelle Angaben des Fahrzeugherstellers sind beim Einbau einzuhalten.

### Allgemeine Hinweise

Der Einbau erfolgt gemäß den allgemein üblichen Regeln der Technik. Wenn nicht anders beschrieben, erfolgt die Befestigung von Schläuchen, Leitungen und Kabelbäumen mit Kabelbindern an fahrzeugeigenen Leitungen und Kabelbäumen.

Scharfe Kanten sind mit Scheuerschutz (aufgeschnittener Kraftstoffschlauch) zu versehen!

Blanke Karosseriestellen, wie z.B Bohrungen, sind mit Korrosionsschutzwachs (Tectyl 100K, Bestell-Nr. 111329) einzusprühen.

### Spezialwerkzeug

- Drehmomentschlüssel für 2,0 - 10 Nm
- Abklemmzangen
- Einnietmutterzange

## Erläuterungen zum Dokument

Um Ihnen einen schnellen Überblick über die einzelnen Arbeitsschritte zu geben, finden Sie eine Kennzeichnung an der Außenkante oben rechts auf der jeweiligen Seite.

### Mechanik

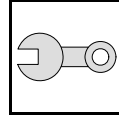

### Elektrik

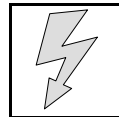

### Kühlmittelkreislauf

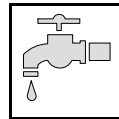

### Brennstoff

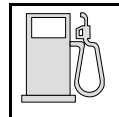

### Abgas

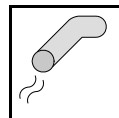

### Brennluft

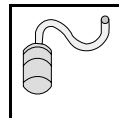

Auf Besonderheiten wird durch folgende Symbole hingewiesen:



besondere Gefahr von Verletzungen oder tödlichen Unfällen



besondere Gefahr der Beschädigung von Bauteilen



besondere Brand- und Explosionsgefahr



Verweis auf allgemeine Einbauanweisung der Webasto Komponente bzw. auf fahrzeugspezifische Unterlagen des Herstellers



Hinweis auf eine technische Besonderheit

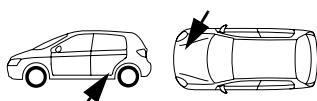

Der Pfeil im Fahrzeugpiktogramm zeigt die Position am Fahrzeug und die Blickrichtung

**Alle Massangaben in mm!**

**Anzugsdrehmoment von Schlauchschellen = 2,0 + 0,5 Nm!**

**Anzugsdrehmoment von Ejotschrauben, Ejotstehbolzen = 10 Nm!**

## Vorarbeiten

### ACHTUNG!

- Tankdeckel öffnen, Tank belüften
- Tankdeckel wieder schließen
- Batterie abklemmen!
- Druck im Kühlsystem ablassen!
- Fabriknummer vom Typschild Original auf das Typschild Duplikat übertragen
- Die nicht zutreffende Jahreszahl auf dem Duplikatschild entfernen
- Duplikatschild (Typschild) an geeigneter Stelle sichtbar anbringen
- Luftfilter komplett mit Ansaugschlauch ausbauen
- Wasserkastenabdeckung ausbauen
- Ladeluftrohr rechts ausbauen
- Radhausverkleidung rechts ausbauen
- Unterfahrschutz ausbauen
- Serviceklappe Tankarmatur rechts öffnen
- Tankarmatur gemäß Herstellerangaben ausbauen
- Fußraumabdeckung Fahrerseite ausbauen
- Sicherungskasten lösen
- Klimabedienteil gemäß Herstellerangaben ausbauen

Die Seite 31 "Bedienungshinweise für den Endkunden" entnehmen und der Bedienungsanleitung beifügen!

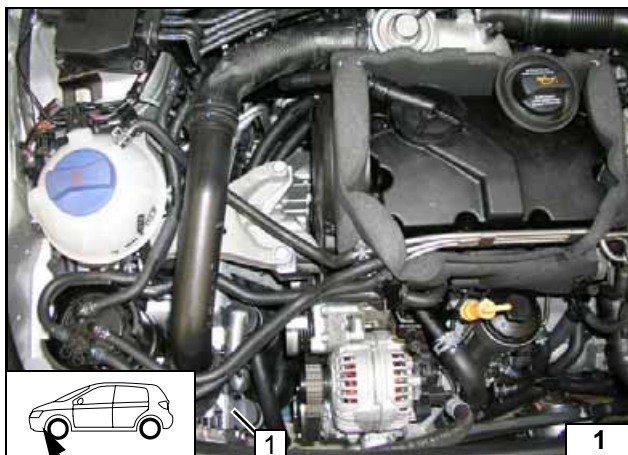

## Einbauort Heizgerät

1 Heizgerät

Einbauort

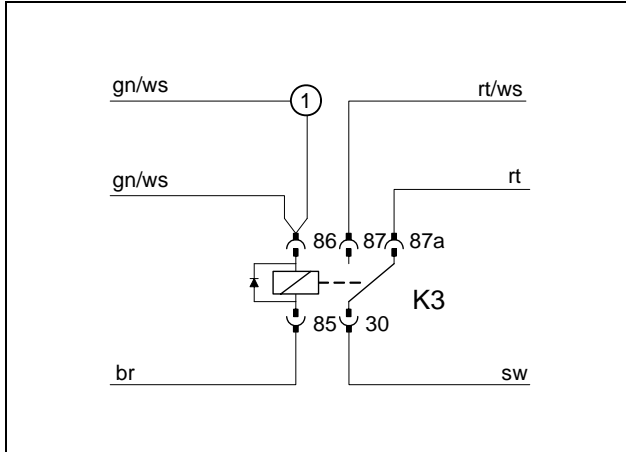

### Elektrik vorbereiten

#### Klimaautomatik

Verbindungen gemäß Schaltplan herstellen. Leitungsabschnitt 1 mit Isolierband an Gebläsekabelbaum befestigen.



**Kabelbaum vorbereiten**

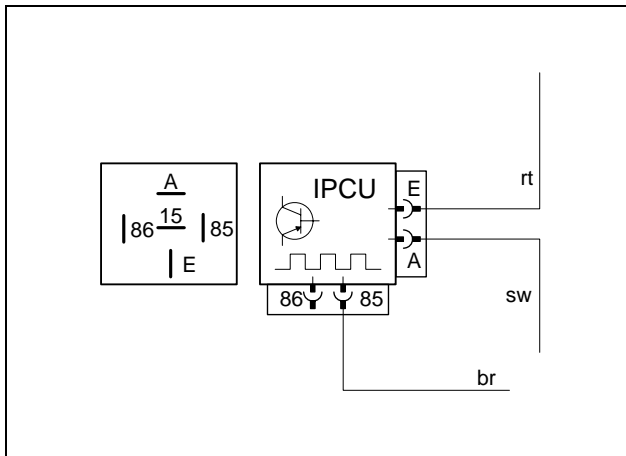

Beiliegende Leitungen an IPCU anschließen. Kabelschuh Ø 8mm an Leitung br ancrimpen. Folgende Einstellwerte des IPCU sind vor dem Einbau zu überprüfen, bzw. einzustellen:



**IPCU vormontieren**

- Duty-Cycle:** 100%
- Frequenz:** 14 KHz
- Spannung:** 3,3 - 3,7V
- Funktion:** High side active

Der Spannungswert (Drehzahl des Gebläse-motors) ist nach der Funktionskontrolle zu überprüfen, ggfs. zu korrigieren!



## Einbindung Elektrik

### Sicherungshalter, K3-Relais

- 1 K3- Relais, Schraube M5x16, Scheibe, Bundmutter M5
- 2 Halteplatte Sicherungshalter, Schraube M5x16, Scheibe, Bundmutter M5
- 3 Sicherungshalter

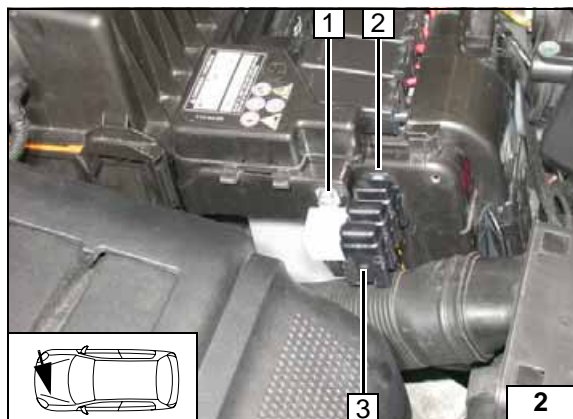

### Option Sommer-/Winterschalter

- 1 Sommer-/Winterschalter, Bohrung Ø 12

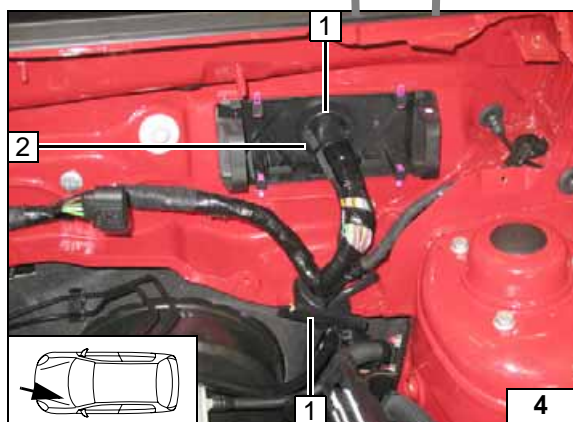
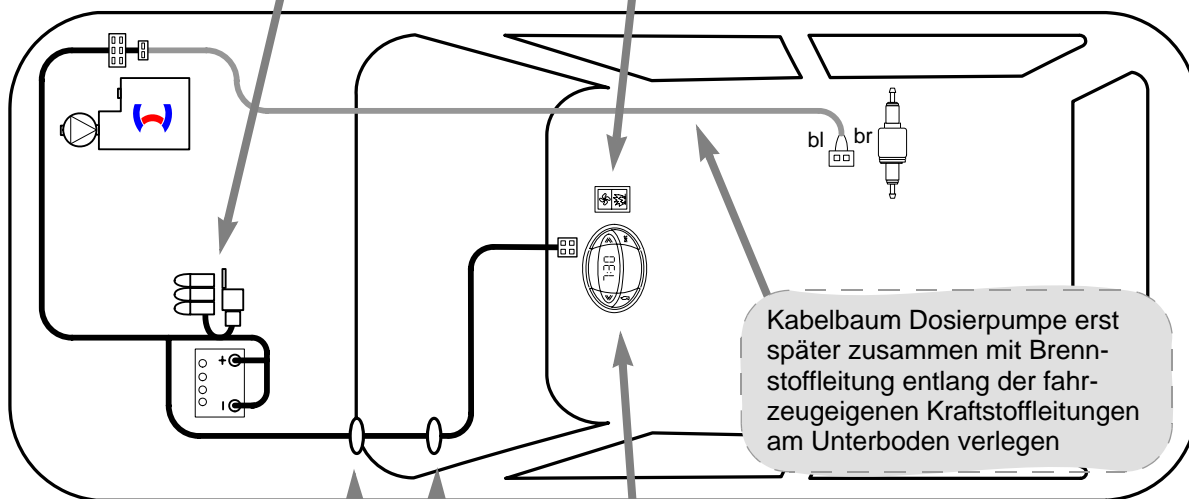

### Kabelbaumdurchführung

- 1 Gummitülle [2x]
- 2 Kabelbäume Uhr, Gebläseansteuerung und Zusatzleitung gn/ws bei Klimaautomatik



### Vorwähluhr

- 1 Vorwähluhr



Schema  
Kabel-  
baumverle-  
gung



Gebläseansteuerung manuelle Klimaanlage

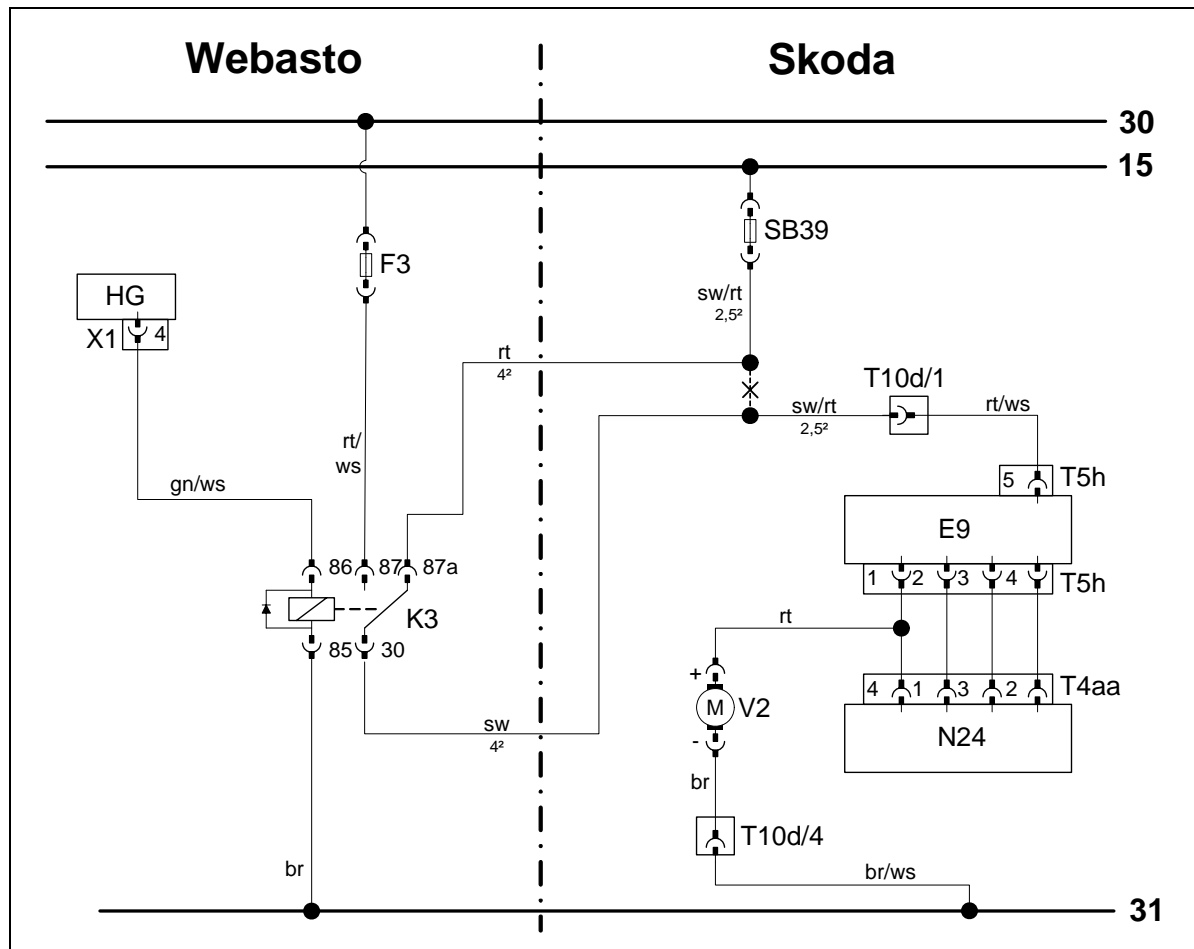

Schaltplan

Bauteile Webasto		Bauteile Fahrzeug		Farben und Symbole	
HG	Heizgerät	E9	Gebläseschalter	rt	rot
X1	6-poliger Stecker HG	T5h	5-poliger Stecker E9	ws	weiß
F3	Sicherung 25A	N24	Widerstandsgruppe	sw	schwarz
K3	Gebläserelais	T4aa	4-poliger Stecker N24	br	braun
		SB39	Sicherung 25A	gn	grün
		T10d	10 poliger Stecker		
		V2	Gebläsemotor		
				X	Trennstelle
				Kabelfarben können variieren!	

Legende

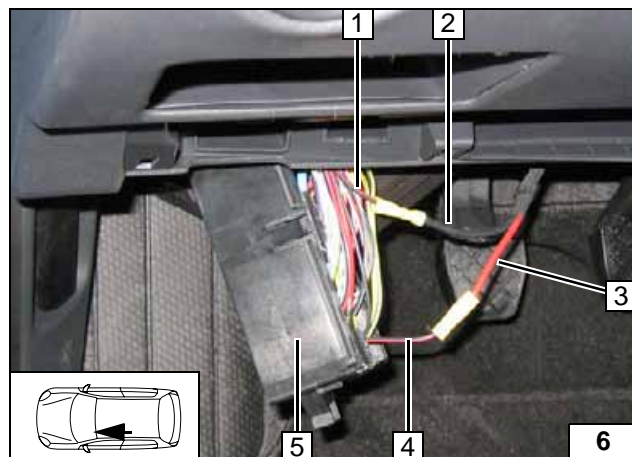

Anschluß an Zentralelektrik 5 zum Gebläsemodul.  
Verbindungen gemäß Schaltplan herstellen!



- 1 Ltg. sw/rt Sicherung SB39 25A
- 2 Ltg. sw K3/30
- 3 Ltg. rt K3/87a
- 4 Ltg. sw/rt Stecker T6aa

Anschluss Zentralelektrik





Gebläseansteuerung Klimaautomatik

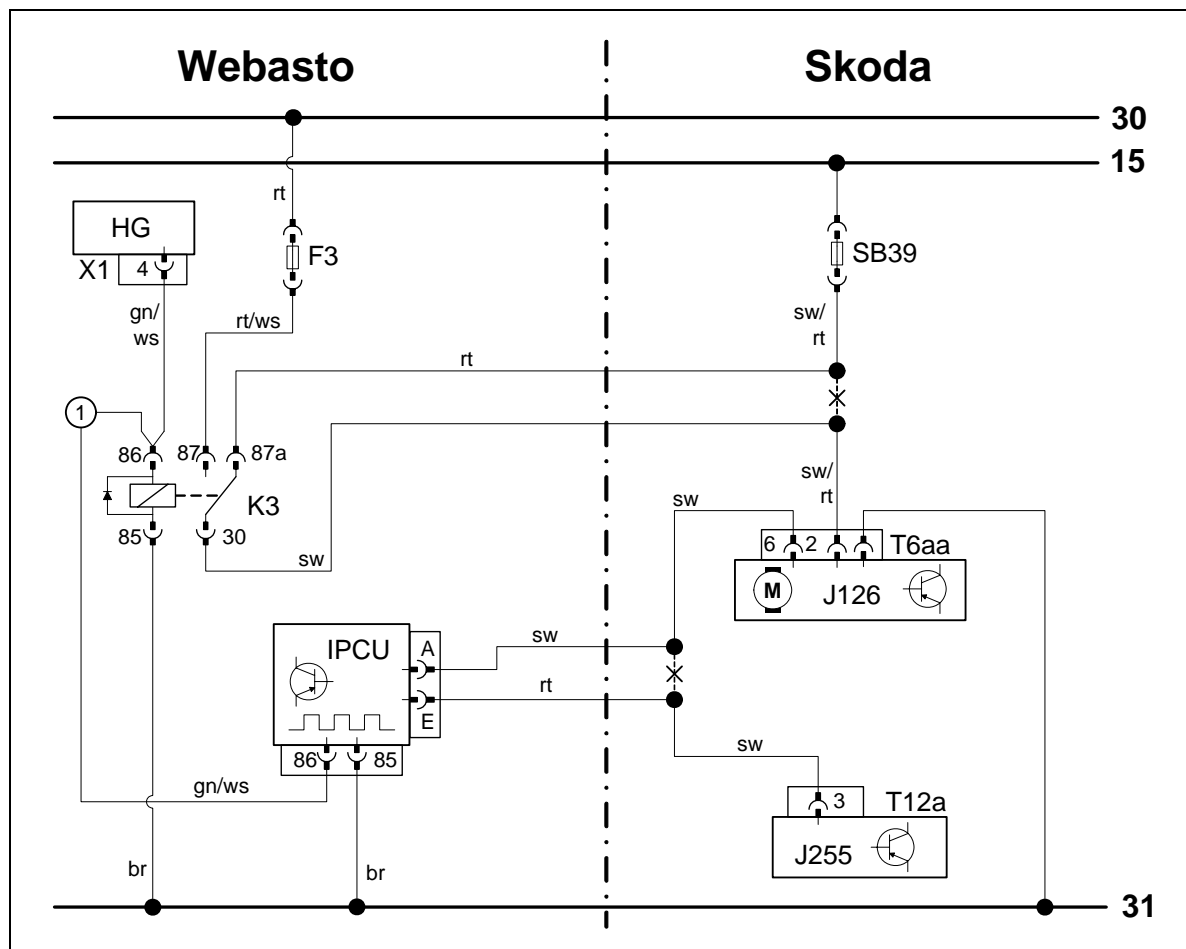

Schaltplan

Bauteile Webasto		Bauteile Fahrzeug		Farben und Symbole	
HG	Heizgerät TT-C/E	J126	Gebläseeinheit	rt	rot
X1	6-poliger Stecker	J255	Klimabedienteil	ws	weiß
F3	Sicherung	SB39	Sicherung 25A	sw	schwarz
K3	Gebläserelais	T...	Steckverbindungen	br	braun
				gn	grün
<b>Einstellwerte IPCU:</b>					
Duty-Cycle	100%				
Frequenz	14 KHz				
Funktion	High side active			X	Trennstelle
Spannung	3,3 - 3,7V			Kabelfarben können variieren!	

Legende

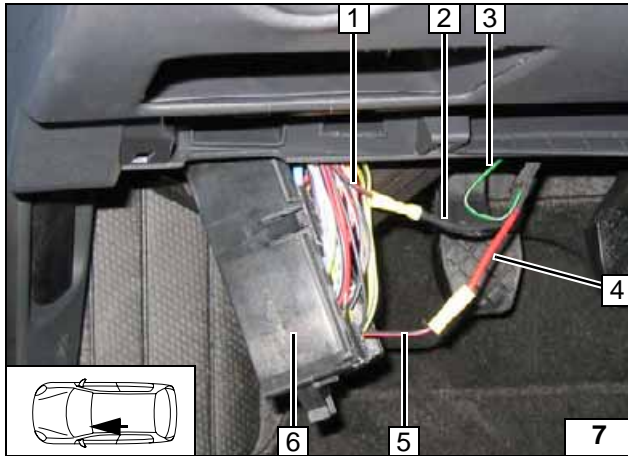
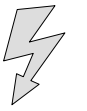

Anschluß an Zentralelektrik **6** zum Gebläsemodul.  
Verbindungen gemäß Schaltplan herstellen!

- 1 Ltg. sw/rt Sicherung SB39 25A
- 2 Ltg. sw K3/30
- 3 Zusatzltg. gn/ws zur IPCU verlegen
- 4 Ltg. rt K3/87a
- 5 Ltg. sw/rt Stecker T6aa



**Anschluss Zentralelektrik**

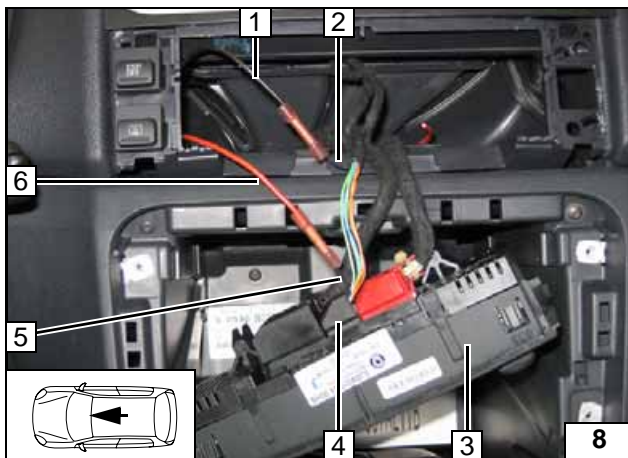

Anschluß am Stecker T12a **4** Pin 3 vom Klimabedienteil **3**.  
Verbindungen gemäß Schaltplan herstellen!

- 1 Ltg. sw IPCU/A
- 2 Ltg. sw Gebläseeinheit
- 5 Ltg. sw Stecker T12a
- 6 Ltg. rt IPCU/E



**Anschluß Klimabedienteil**

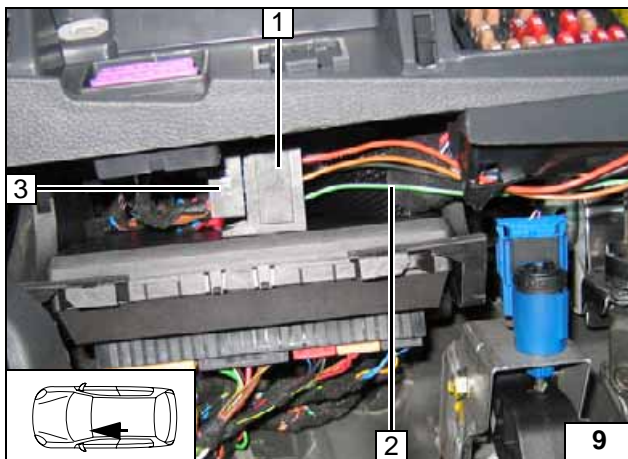

Zusatzleitung gn/ws **2** an IPCU/86 anschließen.  
Vor dem Aufstecken ICPU **3** entsprechend programmieren (siehe Elektrik vorbereiten).  
Sockel IPCU **1** mit doppelseitigem Klebeband befestigen.



**IPCU montieren**

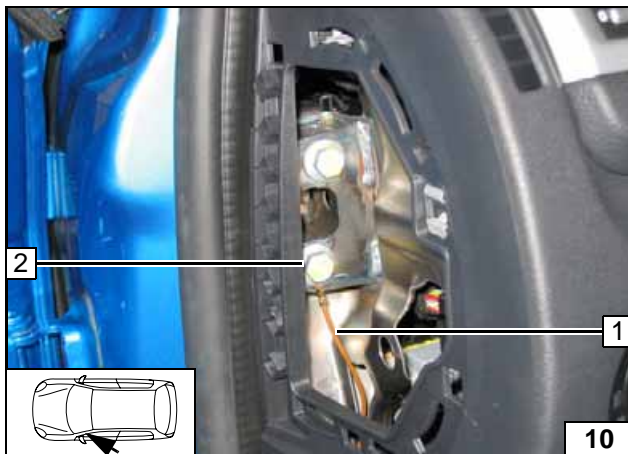

- 1 Ltg. br von IPCU/85, Kabelschuh Ø 8
- 2 Fzg.eigene Schraube



**Masseanschluss von IPCU**

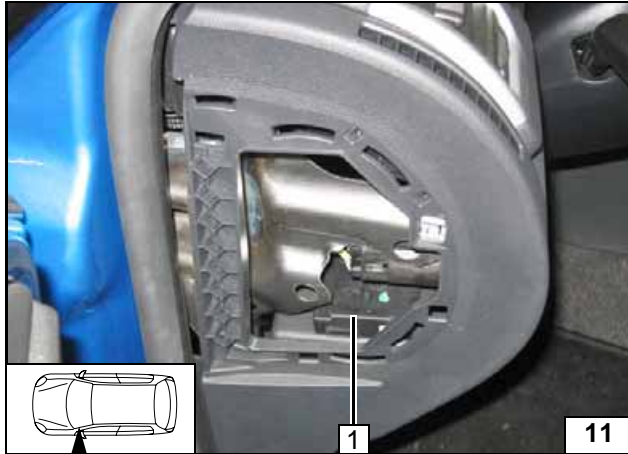

**Option Telestart**

1 Empfänger mit doppelseitigem Klebeband gemäß Abbildung montieren!



**Empfänger montieren**

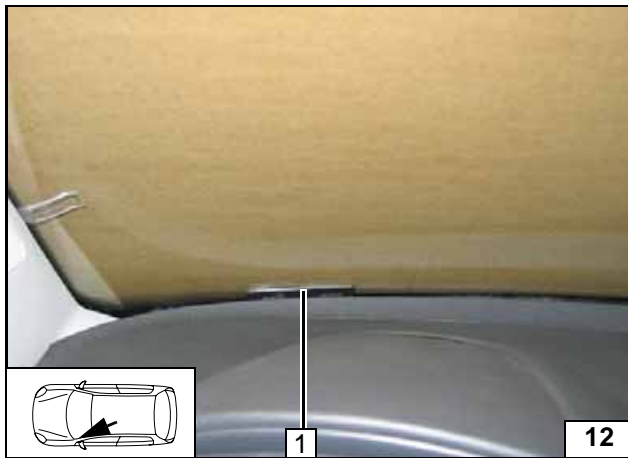

1 Antenne

**Antenne montieren**

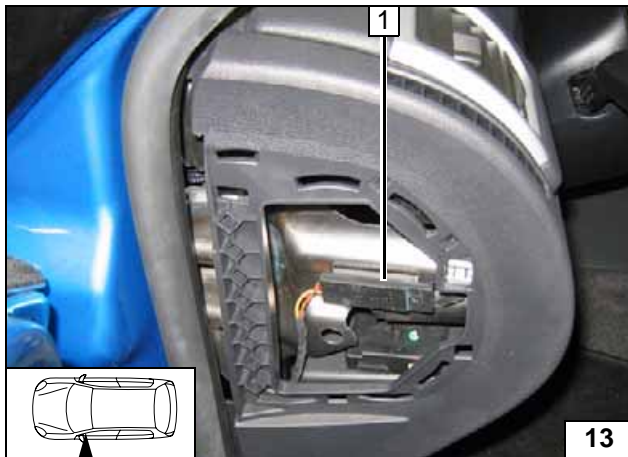

**Temperatursensor nur bei HTM100**

1 Temperatursensor mit doppelseitigem Klebeband gemäß Abbildung montieren!

**Temperatursensor montieren**

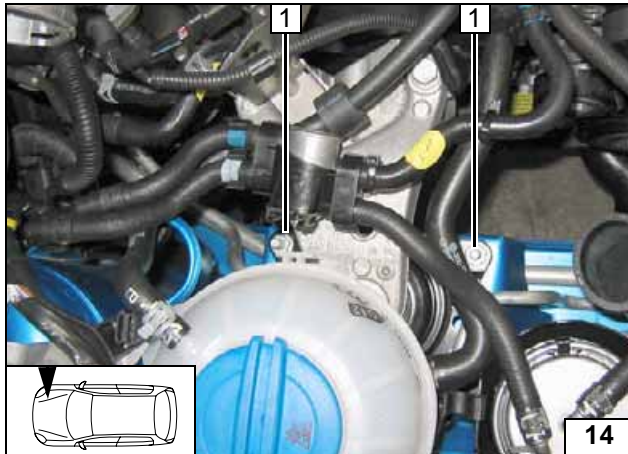
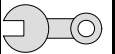

**Einbauort vorbereiten**

Fahrzeugeigene Schrauben 1 [2x] vom Motorlager durch beiliegende Doppelschrauben ersetzen. Anzugsdrehmoment gemäß Hersteller beachten!



**Schrauben ersetzen**

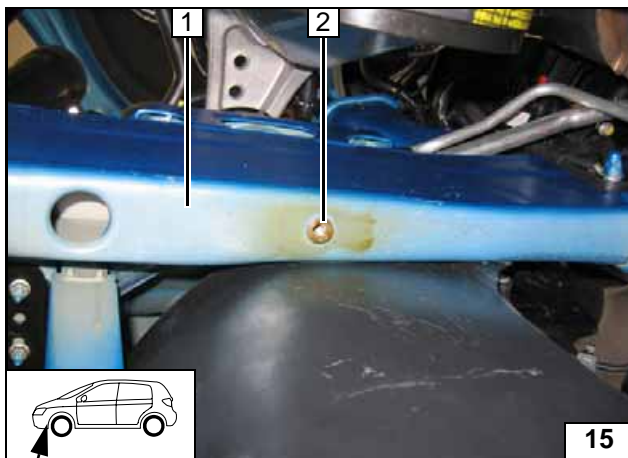

Korrosionsschutz an Position 2!

- 1 Längsträger rechts
- 2 Einnietmutter M8, in vorhandene Bohrung



**Einnietmutter einziehen**

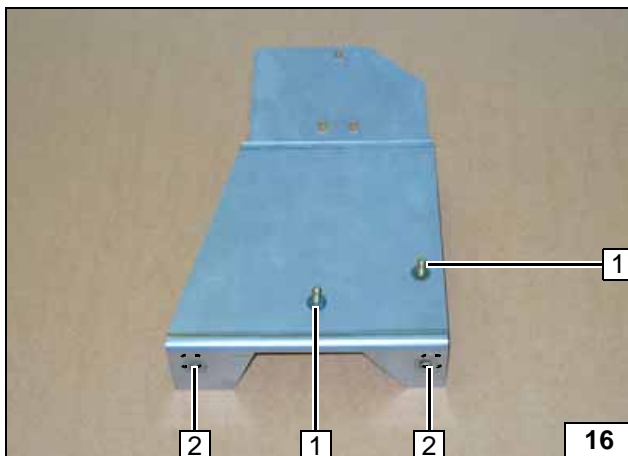

Bohrungen 2 im Halter [2x] gegebenenfalls nach außen aufweiten!

- 1 Schraube M6x20, Bolzensicherung [je 2x]



**Halter vorbereiten**

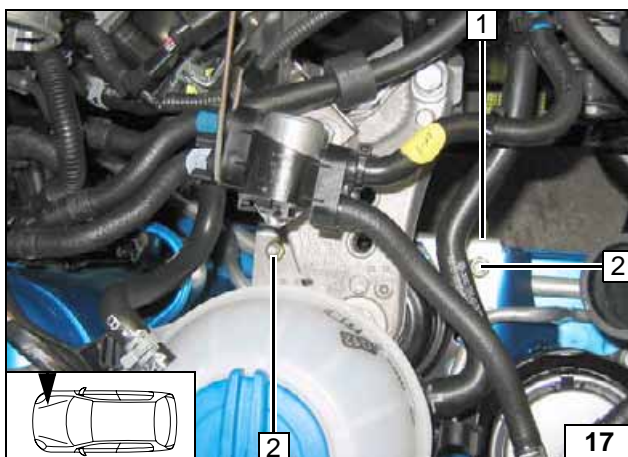

- 1 Halter lose montieren
- 2 Bundmutter M8 [2x]

**Halter montieren**



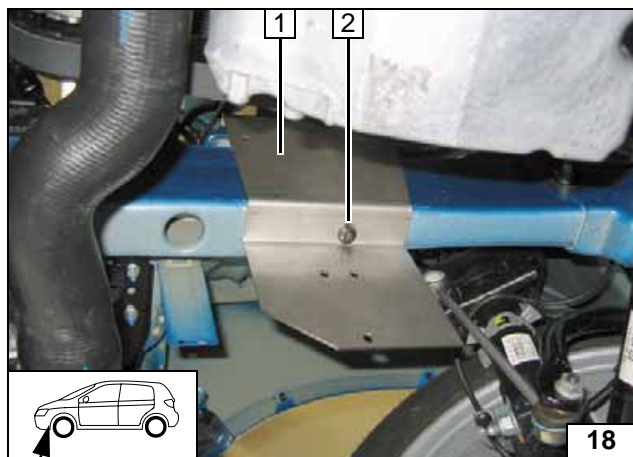
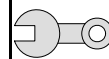

- 1 Halter
- 2 Torxschraube M8x30

Halter montieren

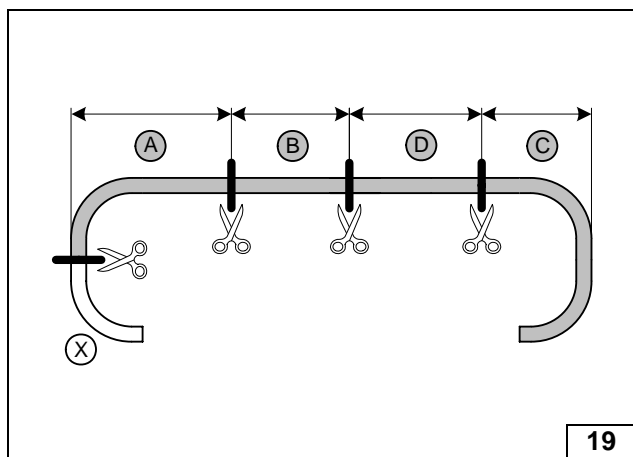

**Heizgerät vorbereiten**

- a = 1000
- b = 210
- c = 110
- d = 880

Abschnitt X entsorgen

Wasserschlauch ablängen

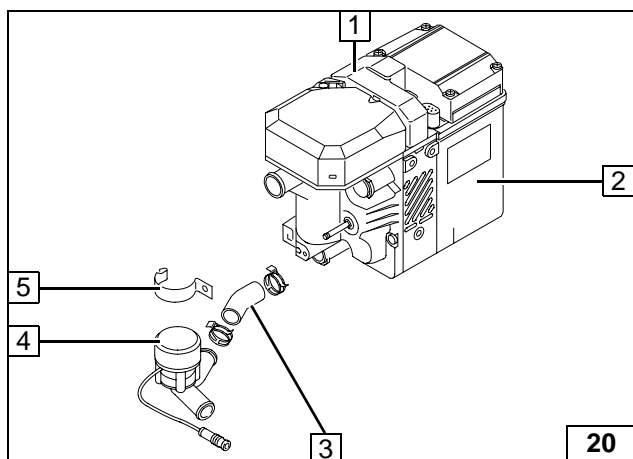

Heizgerätedeckel 1 entfernen und Kabel Umwälzpumpe gegen Kabelbaumverlängerung austauschen! Die Federbandschellen werden wieder benötigt!

- 2 Heizgerät
- 3 Schlauchstück entsorgen
- 4 Umwälzpumpe
- 5 Schelle entsorgen

Umwälzpumpe vom Heizgerät demontieren

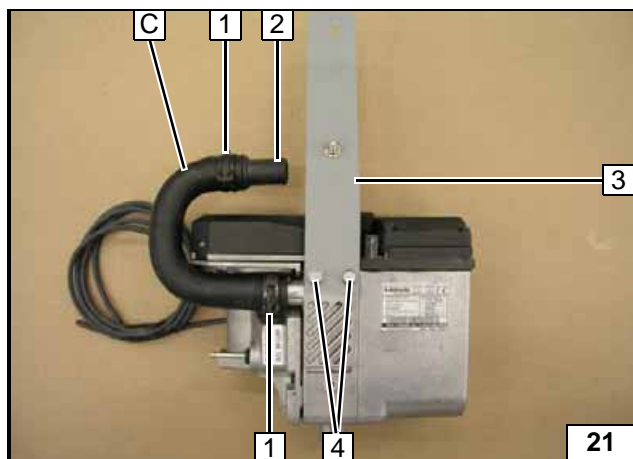

- 1 Federbandschelle von Umwälzpumpe [2x]
- 2 Verbindungsrohr 20x20
- 3 Strebe
- 4 Eجت-Schraube [2x]

Heizgerät vormontieren

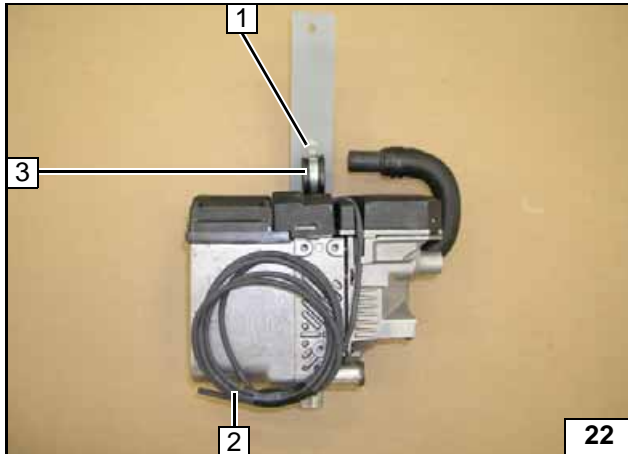
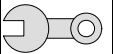

- 1 Schraube M6x20, Bundmutter M6
- 2 Kabelbaumverlängerung Umwälzpumpe
- 3 Gummierte Rohrschelle Ø 29

Heizgerät vormontieren

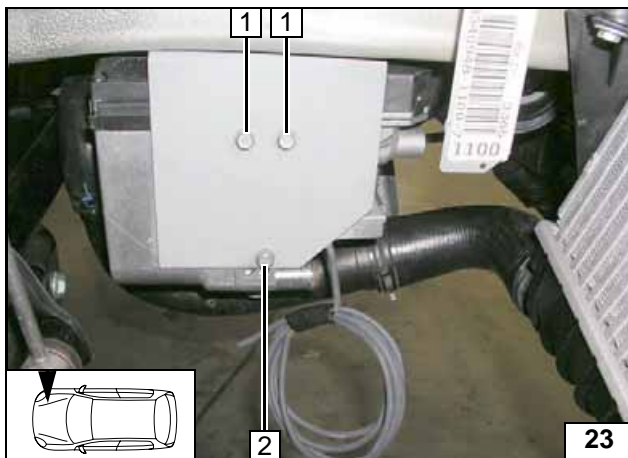

**Heizgerät einbauen**

Zwischen Heizgerät und Halter zwei Scheiben Ø 6 an Position 2 einfügen!

- 1 Ejotschraube [2x]
- 2 Ejotschraube



Heizgerät montieren

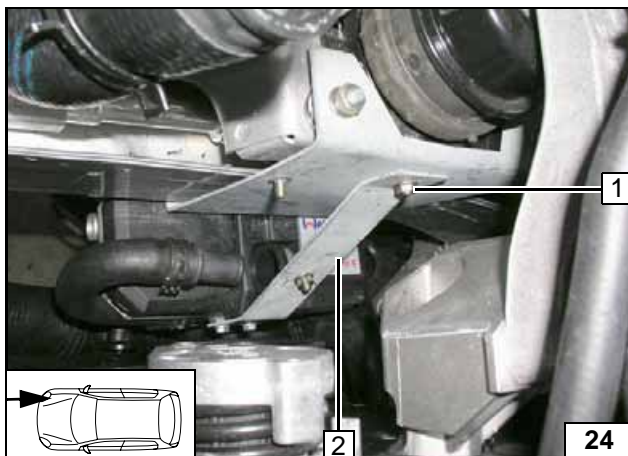

Nach Montage Muttern M8 Doppelschrauben und Strebe am Heizgerät festziehen!

- 1 Bundmutter M6
- 2 Strebe



Heizgerät montieren



## Kühlmittelkreislauf



### ACHTUNG!

Auslaufendes Kühlmittel ist mit geeignetem Behälter aufzufangen! Schläuche knickfrei verlegen! Wenn nicht anders beschrieben, erfolgt die Befestigung mit Kabelbindern! Schellen so positionieren, dass kein anderer Schlauch beschädigt werden kann! Bei der Montage der Schläuche ist das Heizgerät mit Kühlmittel zu befüllen!

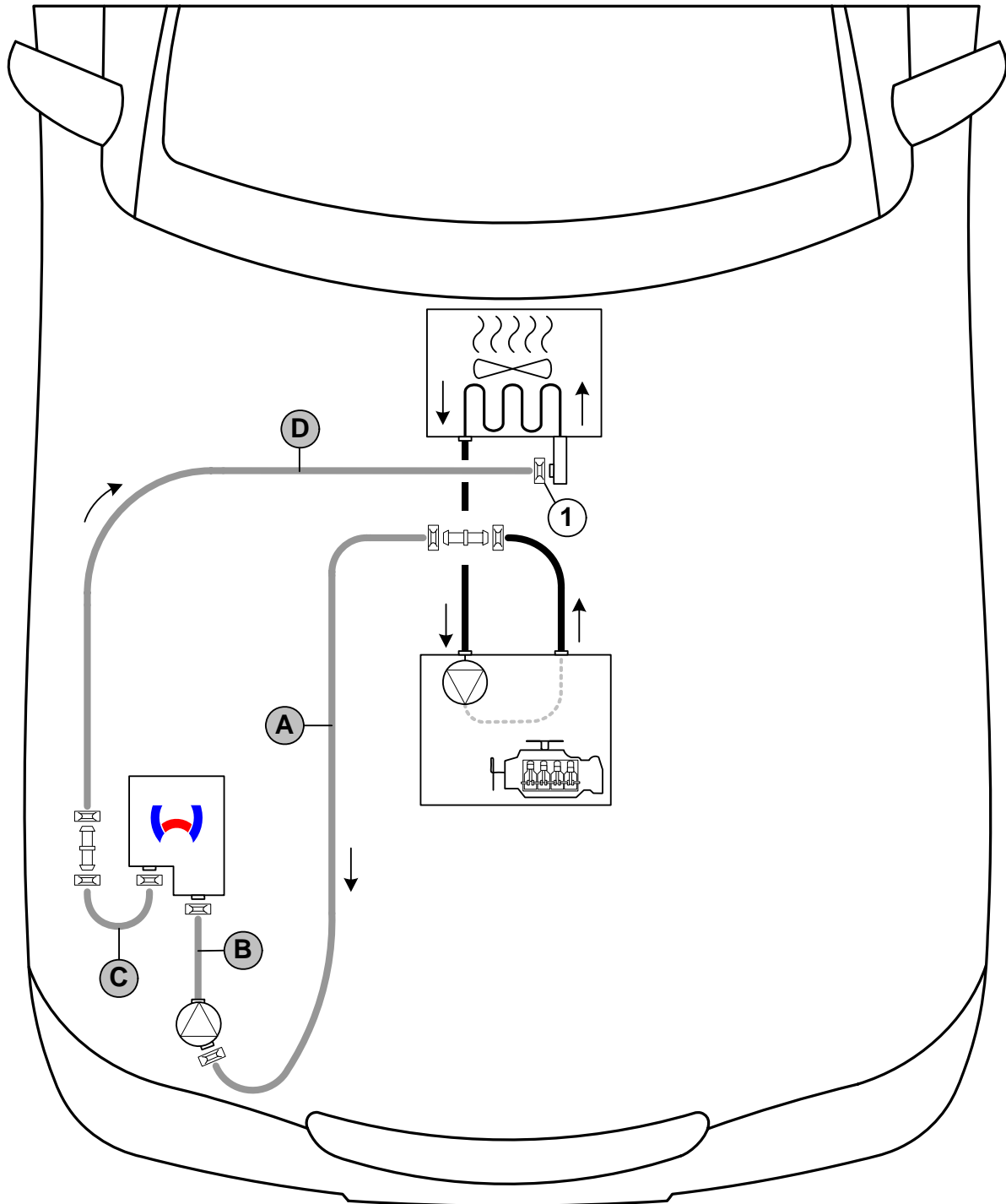
Der Anschluss erfolgt „Inline“ gemäß nachfolgendem Schema:



Schema  
Schlauch-  
verlegung

Verbindungsrohr  = Ø 20x20! 1 = Fzg.eigene Federbandschelle  !  
Alle nicht bezeichneten Federbandschellen  = Ø 27!



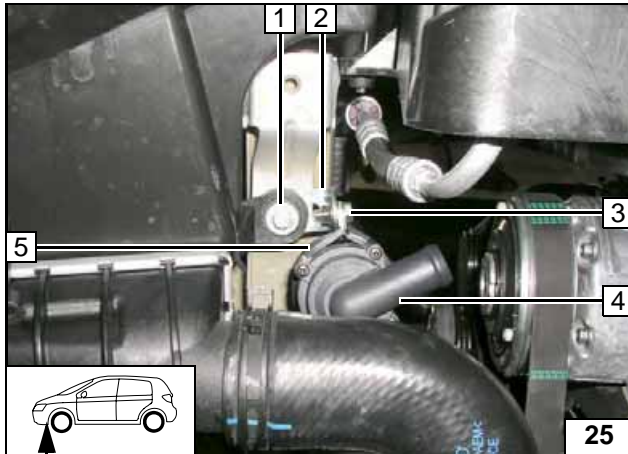

- 1 Fzg.eigene Schraube
- 2 Winkel
- 3 Schraube M6x20, Bundmutter M6
- 4 Umwälzpumpe
- 5 Gummierte Rohrschelle Ø 48

**Befestigung Umwälzpumpe**

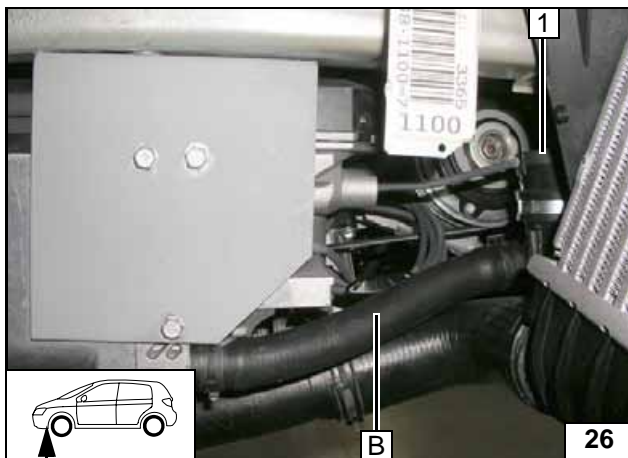

- 1 Umwälzpumpe

**Anschluß Umwälzpumpe am Heizgerät**

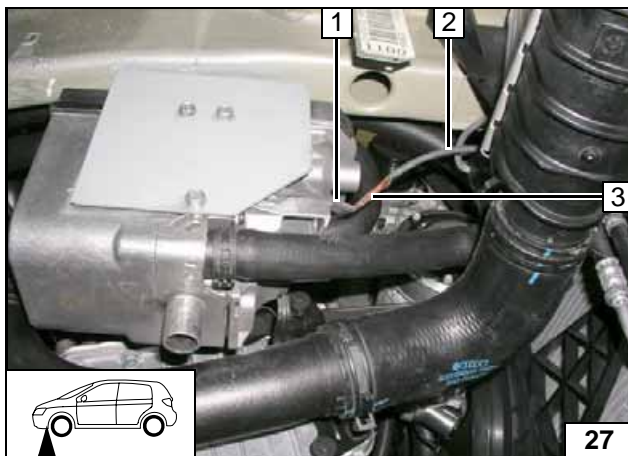

Leitungen Kabelbaumverlängerung 1 und Kabel Umwälzpumpe 2 farbgleich verbinden!



- 3 Stoßverbinder rt [2x]

**Elektrischer Anschluß Umwälzpumpe**

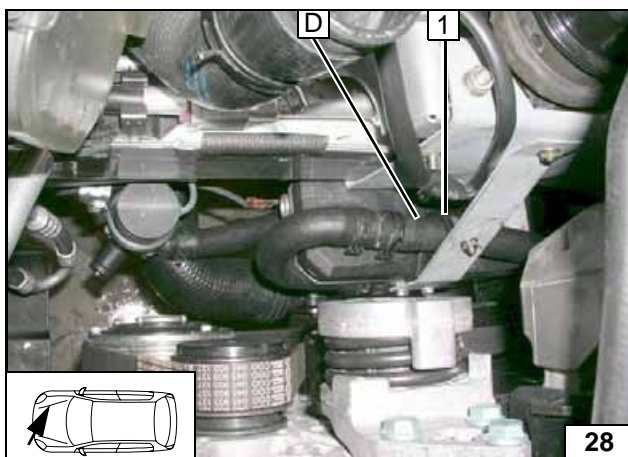

Vor der Montage der Wasserschläuche Kabelbaum Heizgerät aufstecken! Schlauch D durch gummierte Rohrschelle 1 führen!



**Anschluß Heizgeräteaustausgang**



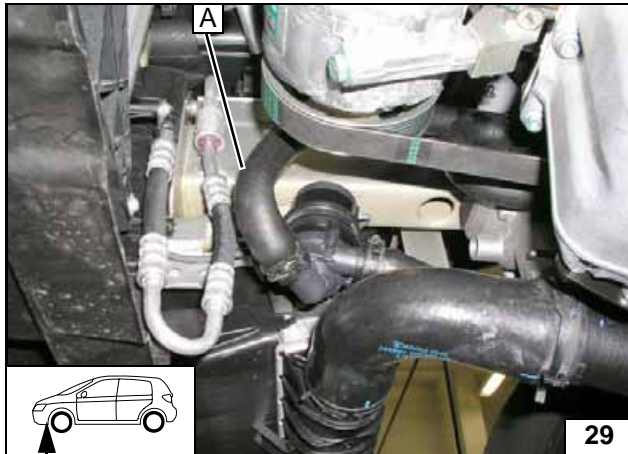
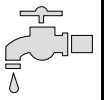

Schlauch **A** mit 90° Bogen auf Umwälzpumpe montieren!



Anschluß  
Schlauch **A**

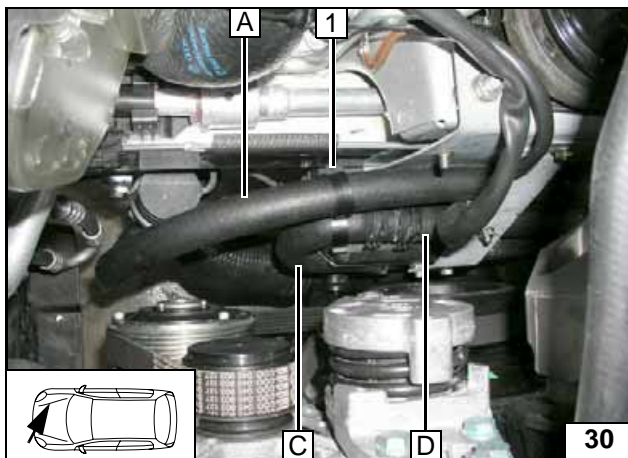

1 Abstandshalter

Verlegung  
im Motor-  
raum

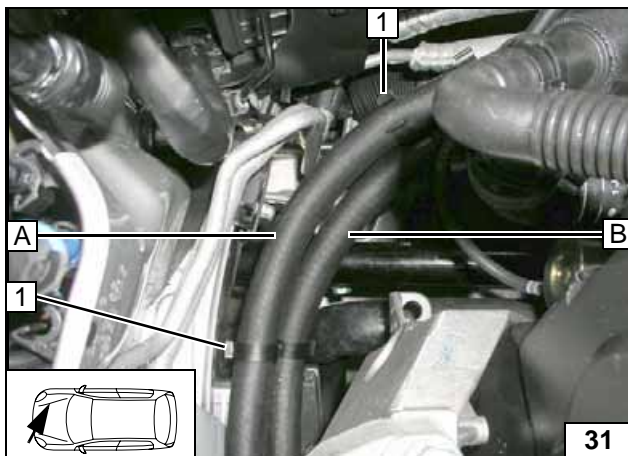

1 Abstandshalter [2x]

Verlegung  
im Motor-  
raum

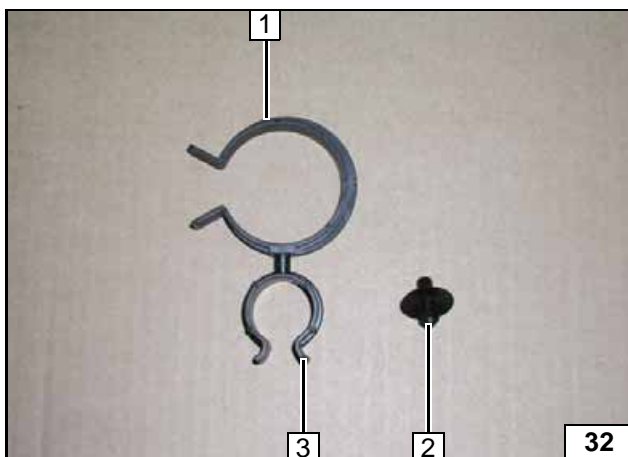

Befestigungsclip **2** von Halter Luftansaug-  
schalldämpfer **1** entfernen und entsorgen!  
Abstandshalter **3** mit Halter Luftansaug-  
schalldämpfer montieren!



Abstands-  
halter vor-  
montieren

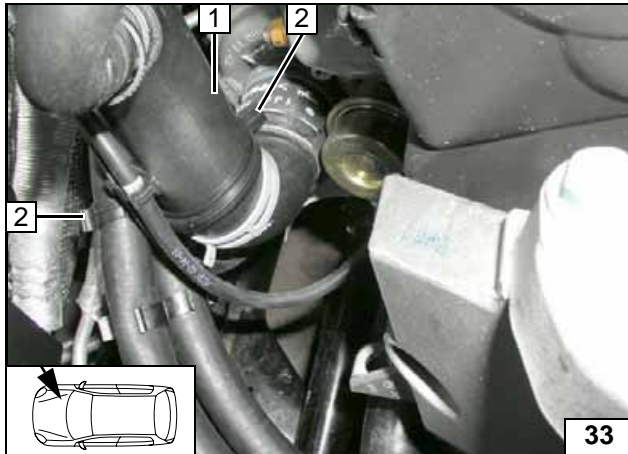

- 1 Ladeluftrohr
- 2 Vormontierter Abstandshalter

Verlegung  
im Motor-  
raum

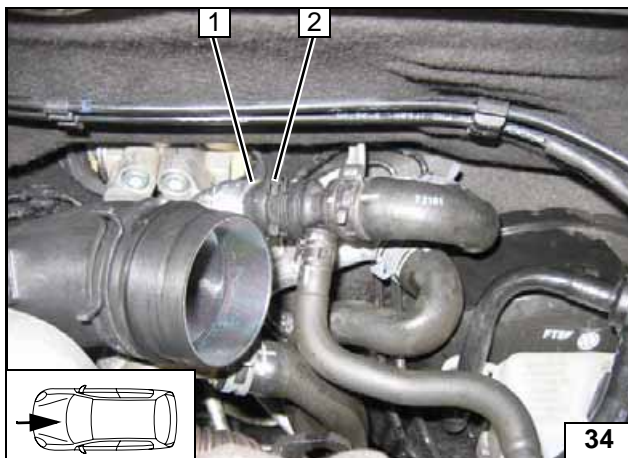

Fzg. eigenen Schlauch 1 abziehen und zur rechten Fahrzeugseite drehen. Federbandschelle 2 wird wieder benötigt!



Trennstelle

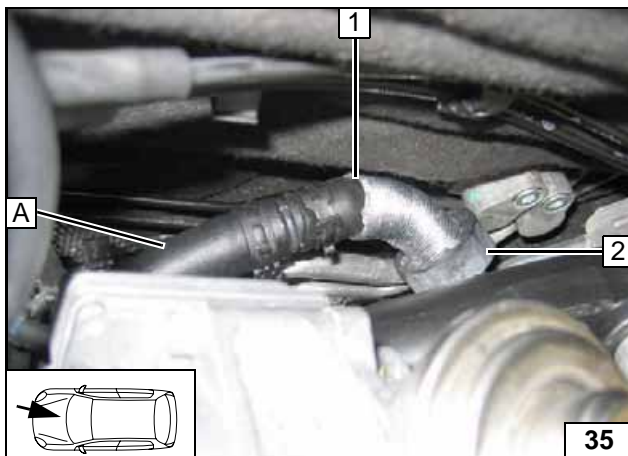

- 1 Schlauch Motorausgang
- 2 Gummiprofil sw

Anschluß  
Motoraus-  
gang

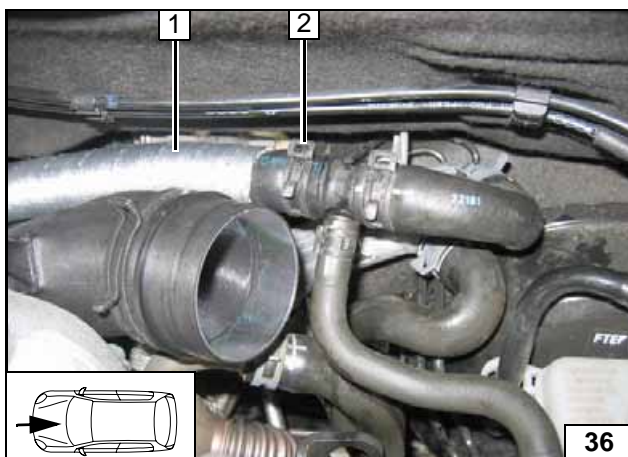

- 1 Wärmeschutz aufschieben
- 2 Fzg.eigene Federbandschelle

Anschluß  
Wärmetau-  
scherein-  
gang

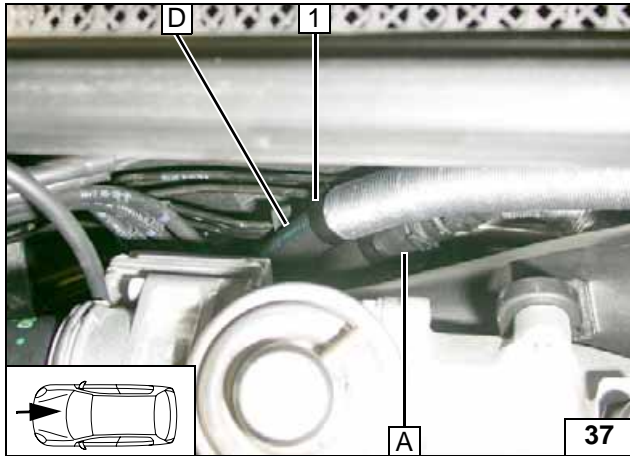

1 Abstandshalter

Abstandshalter montieren

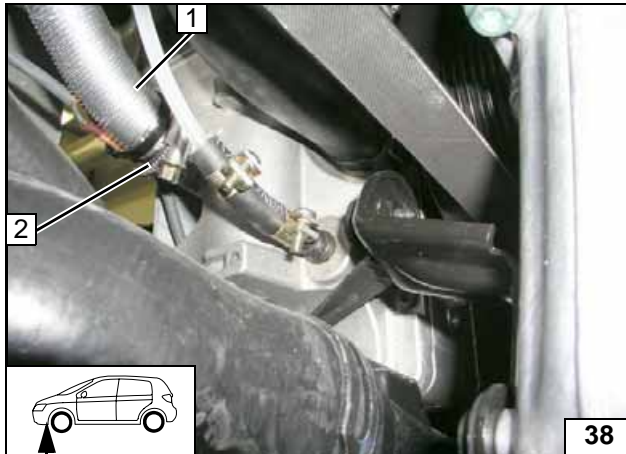

**Brennluft**

- 1 Brennluftleitung
- 2 Schlauchschelle Ø 27

**Brennluft-  
leitung  
montieren**

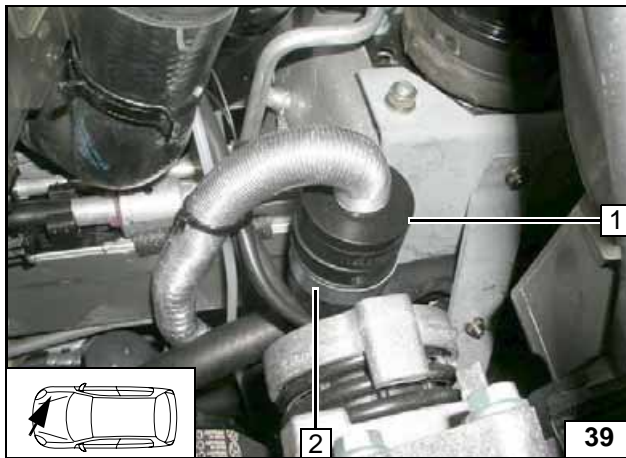

- 1 Schalldämpfer
- 2 Rohrschelle Ø 51, Bundmutter



**Schall-  
dämpfer  
montieren**





## Brennstoffeinbindung

### VORSICHT!

Tankdeckelverschluß des Fahrzeugs öffnen, Tank belüften und Tankverschluß wieder schließen!

Auslaufenden Kraftstoff mit geeignetem Behälter auffangen!

Brennstoffleitung und Kabelbaum Dosierpumpe so verlegen, dass sie gegen Steinschlag geschützt sind! Wenn nicht anders beschrieben, erfolgt die Befestigung mit Kabelbindern!

An scharfen Kanten Brennstoffleitung und Kabelbaum mit Scheuerschutz versehen!

### ACHTUNG!

Verlegung Brennstoffleitung und Kabelbaum zur Dosierpumpe erfolgt gemäß Schema Kabelbaumverlegung.

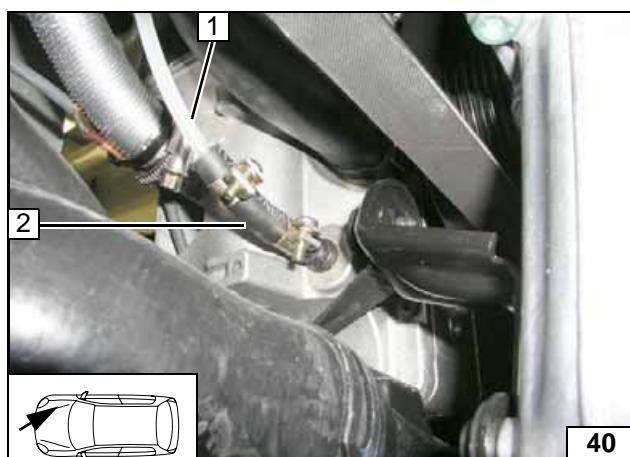

- 1 Brennstoffleitung
- 2 Schlauchstück, Schlauchschelle Ø 10 [2x]

Anschluss  
am Heizger-  
ät

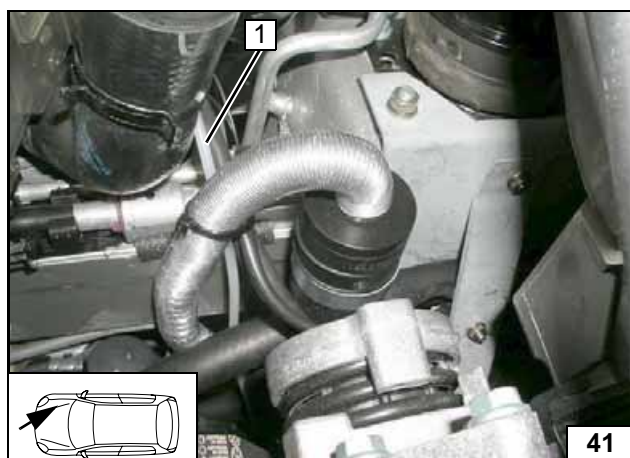

Brennstoffleitung 1 in Wellrohr einziehen und zum Leitungsschacht verlegen.

Leitungen  
verlegen

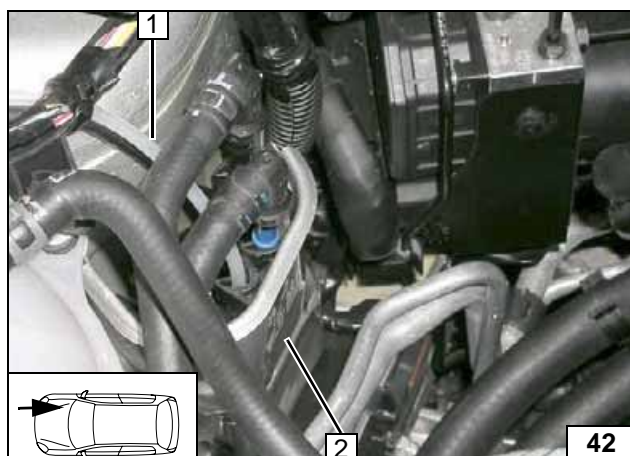

Brennstoffleitung und Kabelbaum Dosierpumpe 1 durch Leitungsschacht 2 zum Einbauort Dosierpumpe verlegen!

Leitungen  
verlegen



**Fabia II Limousine und Roomster**

Einbauort vor dem Fahrzeugtank!

- 1 Kabelbaum Dosierpumpe, Brennstoffleitung vom Heizgerät



**Leitungen verlegen**

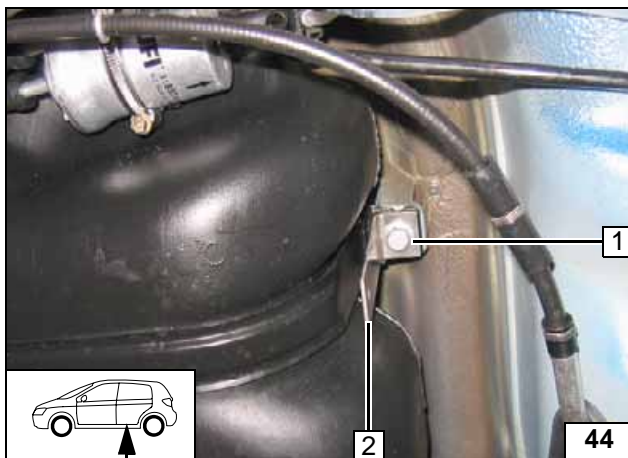

- 1 Fahrzeugeigene Schraube  
2 Winkel

**Winkel montieren**

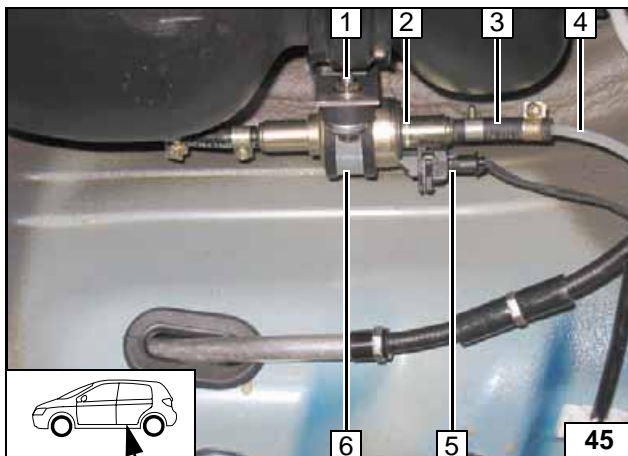

- 1 Schwingmetallpuffer, Bundmutter [2x]  
2 Dosierpumpe  
3 Schlauchstück, Schlauchschellen Ø 10 [2x]  
4 Brennstoffleitung  
5 Kabelbaum Dosierpumpe, Stecker montiert  
6 Gummierte Rohrschelle

**Dosierpumpe montieren**

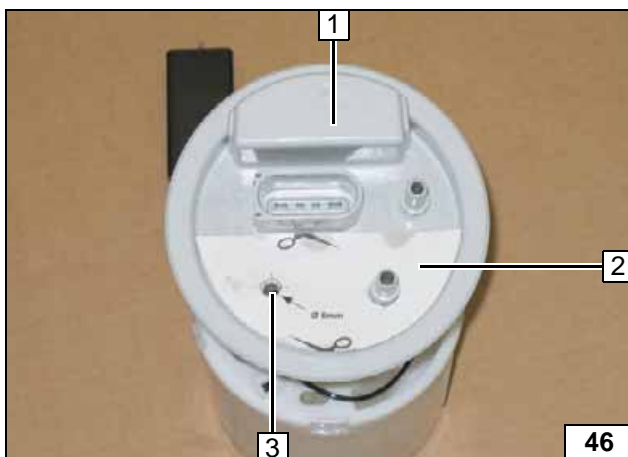

Tankarmatur 1 gemäß Herstellerangaben ausbauen!

- 2 Schablone  
3 Lochbild übertragen, Bohrung Ø 6



**Brennstoffentnahme**

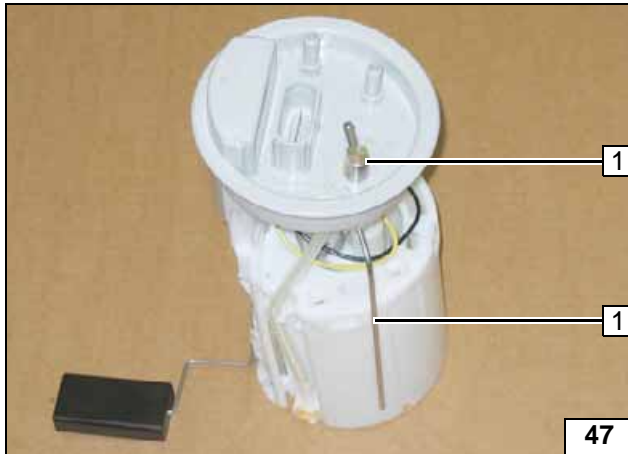
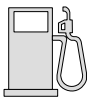

Tankentnehmer 1 gemäß Schablone formen, ablängen und einsetzen, siehe „Einbauanweisung“!



**Tankentnehmer einsetzen**

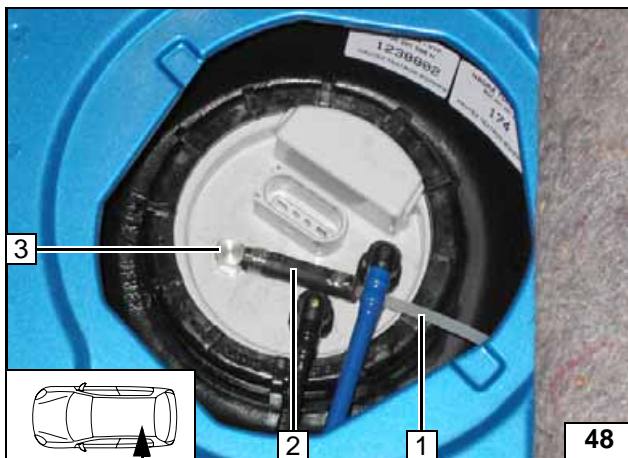

Tankarmatur gemäß Herstellerangaben einbauen!



- 1 Brennstoffleitung
- 2 Formschlauch, Caillauschelle Ø 10 [2x]
- 3 Tankentnehmer

**Brennstoffleitung anschließen**

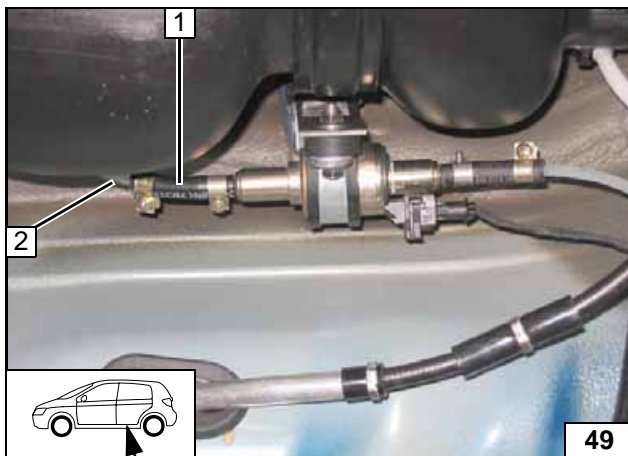

Brennstoffleitung 2 vom Tankentnehmer an Saugseite der Dosierpumpe [Seite ohne Stecker].  
Lage der Bauteile kontrollieren, wenn nötig korrigieren. Auf Freigängigkeit achten!



- 1 Schlauchstück, Schlauchschelle Ø 10 [2x]

**Anschluss an Dosierpumpe**



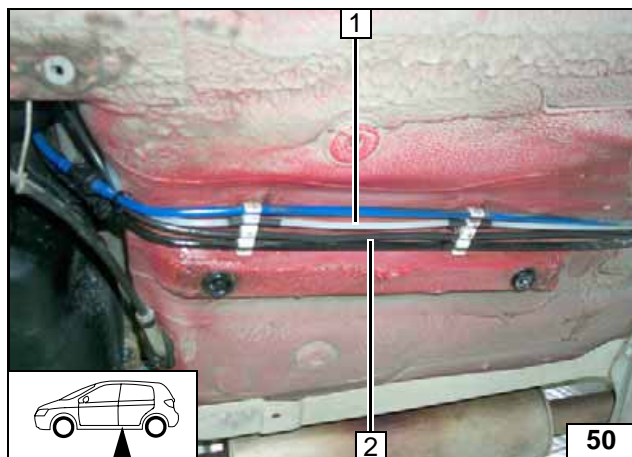

## Fabia II Combi

Einbauort rechts neben dem Fahrzeugtank!

- 1 Brennstoffleitung vom Heizgerät
- 2 Kabelbaum Dosierpumpe

**Leitungen verlegen**

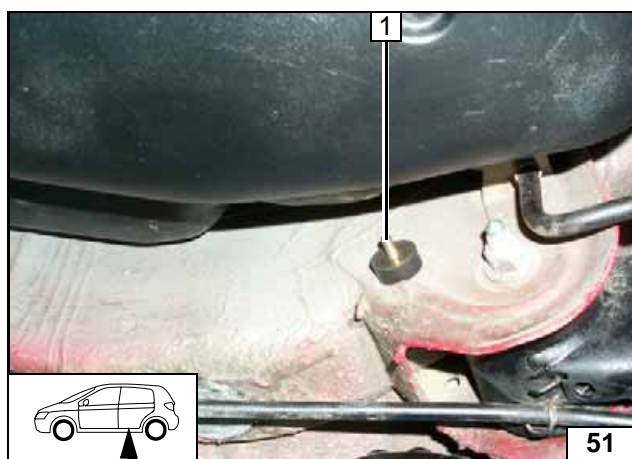

- 1 Schwingmetallpuffer, Karosseriescheibe, Bundmutter in vorhandene Bohrung

**Schwingmetallpuffer montieren**

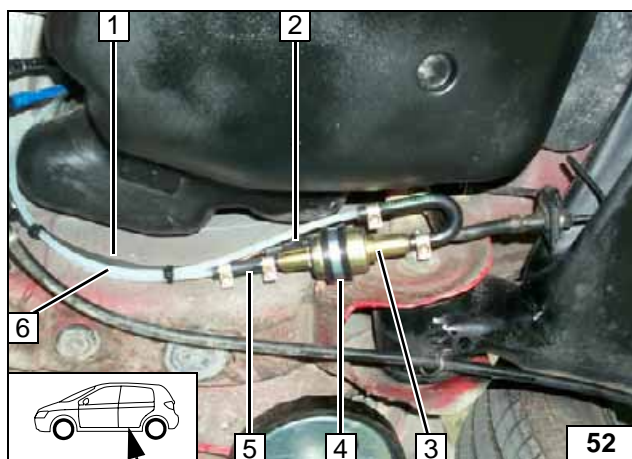

- 1 Kabelbaum Dosierpumpe
- 2 Stecker montiert
- 3 Dosierpumpe
- 4 Gummierte Rohrschelle, Bundmutter an Schwingmetallpuffer
- 5 Schlauchstück, Schlauchschellen Ø 10mm [2x]
- 6 Brennstoffleitung

**Dosierpumpe montieren**

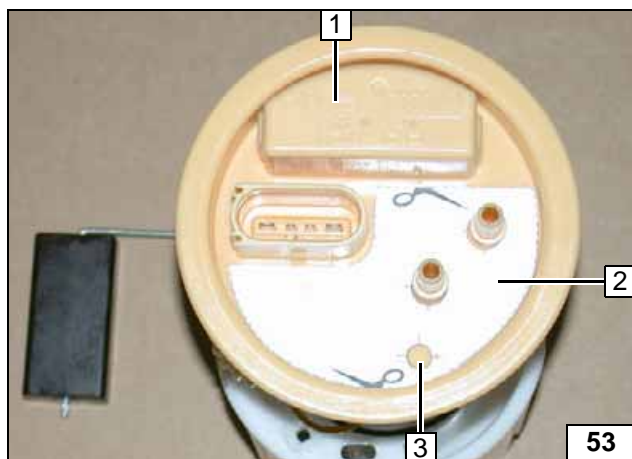

Tankarmatur 1 gemäß Herstellerangaben ausbauen!

- 2 Schablone
- 3 Lochbild übertragen, Bohrung Ø 6



**Brennstoffentnahme**



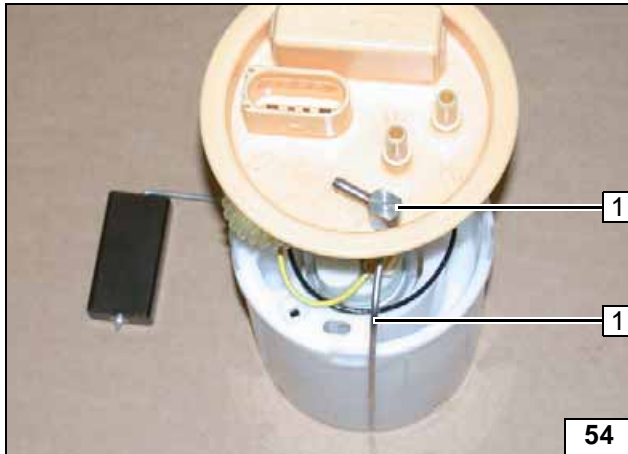

Tankentnehmer 1 gemäß Schablone formen, ablängen und einsetzen, siehe „Einbauanweisung“!



**Tankentnehmer einsetzen**

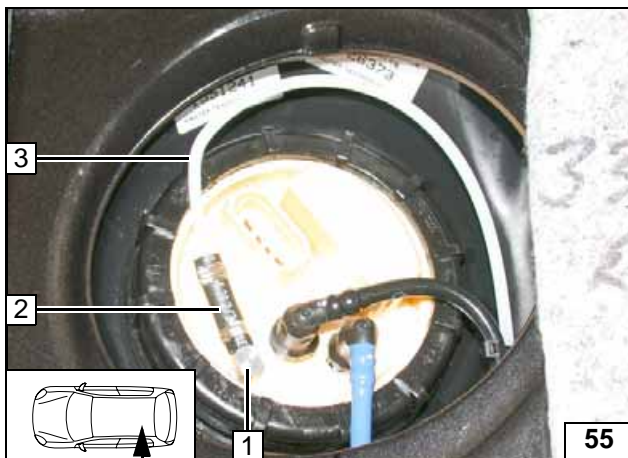

Tankarmatur gemäß Herstellerangaben einbauen!



- 1 Tankentnehmer
- 2 Formschlauch, Caillauschelle Ø 10 [2x]
- 3 Brennstoffleitung

**Brennstoffleitung anschließen**

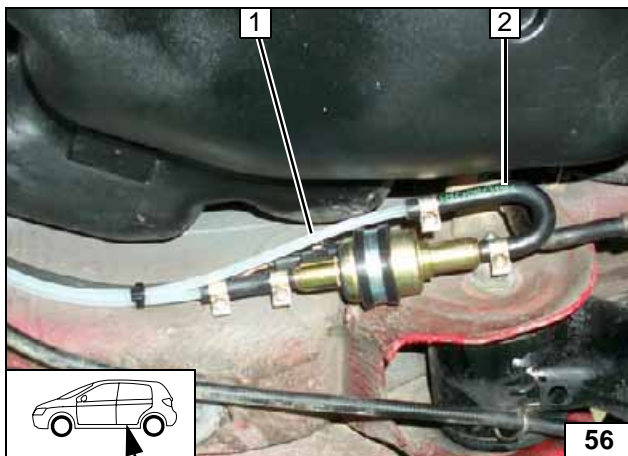

Lage der Bauteile kontrollieren, wenn nötig korrigieren. Auf Freigängigkeit achten!



- 1 Brennstoffleitung
- 2 180°-Formschlauch, Schlauchschelle Ø 10mm [2x]

**Anschluss an Dosierpumpe**

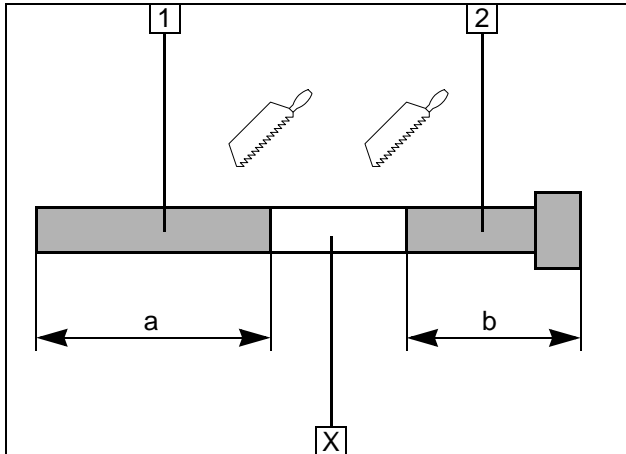
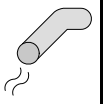

**Abgasanlage**

- 1 Abgasleitung  
a = 380
- 2 Abgasendstück  
b = 380

Abschnitt X entsorgen

Abgasleitung vorbereiten

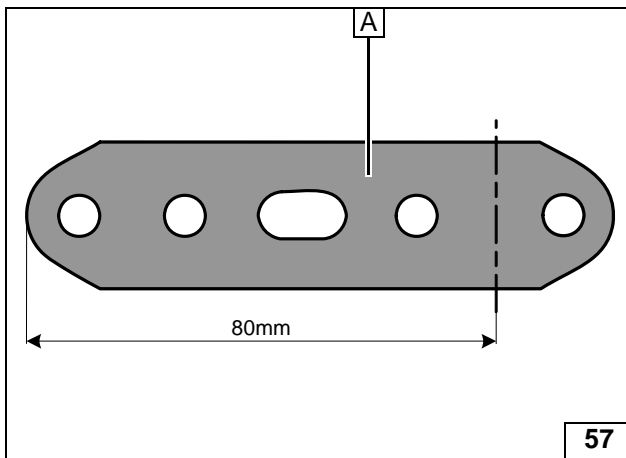

Lochband A 90° abwinkeln



Lochband abwinkeln

57

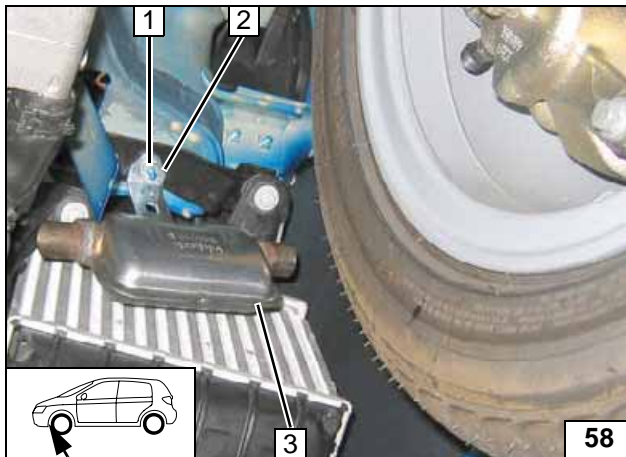

- 1 Fzg.eigene Schraube
- 2 Lochband A
- 3 Schalldämpfer, Schraube M6x20, Bundmutter an Lochband

Schalldämpfer montieren

58

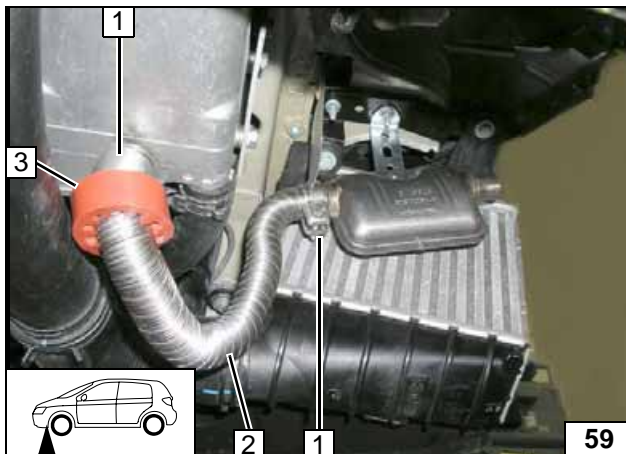

- 1 Schlauchklemme [2x]
- 2 Abgasleitung
- 3 Profilgummi rt [2x] positionieren

Abgasleitung montieren

59

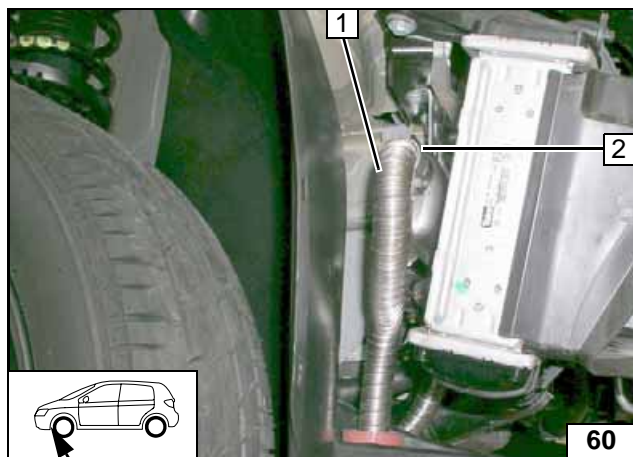

Auf ausreichenden Abstand zu benachbarten Bauteilen, insbesondere zur Radhausschale, achten!

- 1 Abgasendstück
- 2 Schlauchklemme

**Endstück montieren**

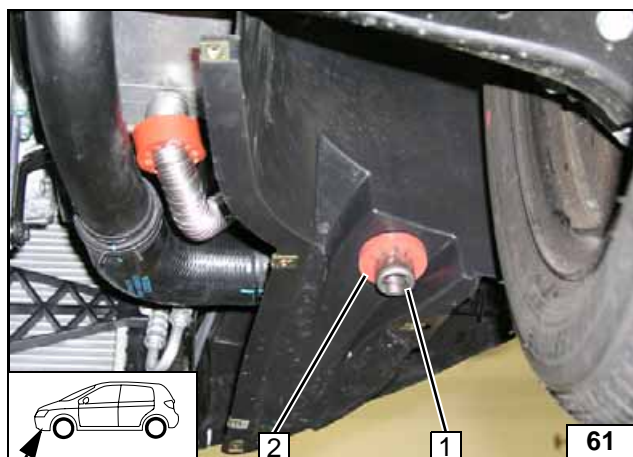

Bohrung  $\varnothing$  42 in Radhausverkleidung an Position 2 bohren!

Abgasendstück 1 bündig am Profilmgummi rot 2 gemäß Abbildung ausrichten!

**Abgasendstück montieren**

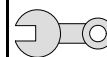

## Abschließende Arbeiten

### ACHTUNG!

Demontierte Teile in umgekehrter Reihenfolge montieren.

Alle Schlauchleitungen, Schellen, sowie alle elektrischen Anschlüsse auf festen Sitz prüfen.

Alle losen Leitungen mit Kabelbinder sichern.

Nur vom Fahrzeughersteller freigegebenes Kühlmittel verwenden!

Heizgerätekompontenten mit Korrosionsschutzwachs (Tectyl 100K, Bestell- Nr. 111329) einsprühen.

- Batterie anschließen
- Kühlmittelkreislauf nach Angaben des Fahrzeug-Herstellers befüllen und entlüften
- Vorwähluhr einstellen
- Einstellungen Klimabedienteil gemäß „Bedienungshinweise für den Endkunden“ vornehmen
- Funktion der Standheizung prüfen, siehe Betriebsanweisung / Einbauanweisung
- Gebläsedrehzahl kontrollieren, ggfs. Einstellwerte IPCU korrigieren
- Hinweisschild „Standheizung vor dem Tanken abschalten“ im Bereich des Einfüllstutzen anbringen



Webasto AG  
Postfach 80  
D-82131 Stockdorf / Germany  
National Hotline: 01805 93 22 78  
(14 Cent aus dem deutschen Festnetz)  
Hotfax: 0395 5592 353  
Hotmail: hotline@webasto.de  
<http://www.webasto.de>

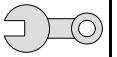

Tankentnehmer Fabia II Limousine und Roomster

Tankarmatur Fabia II Limousine und Roomster

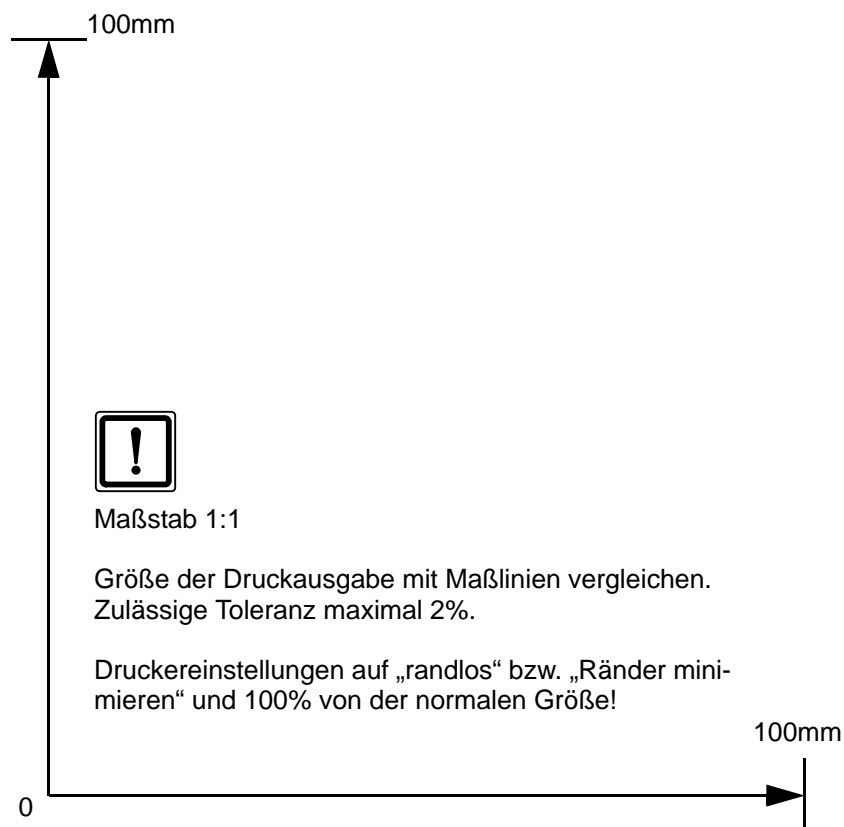
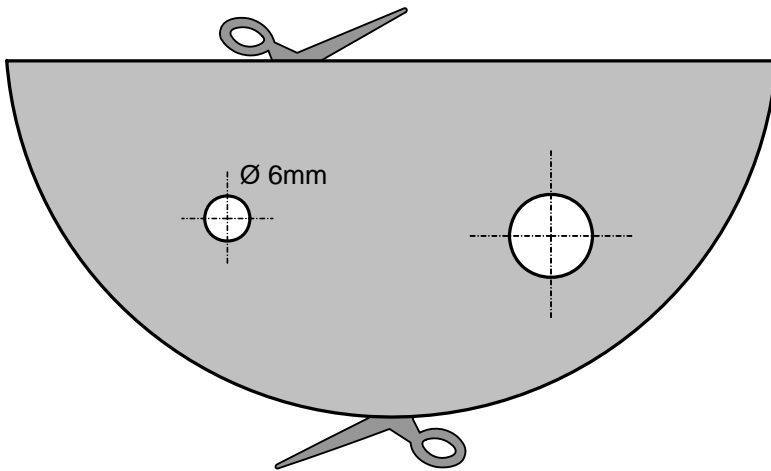
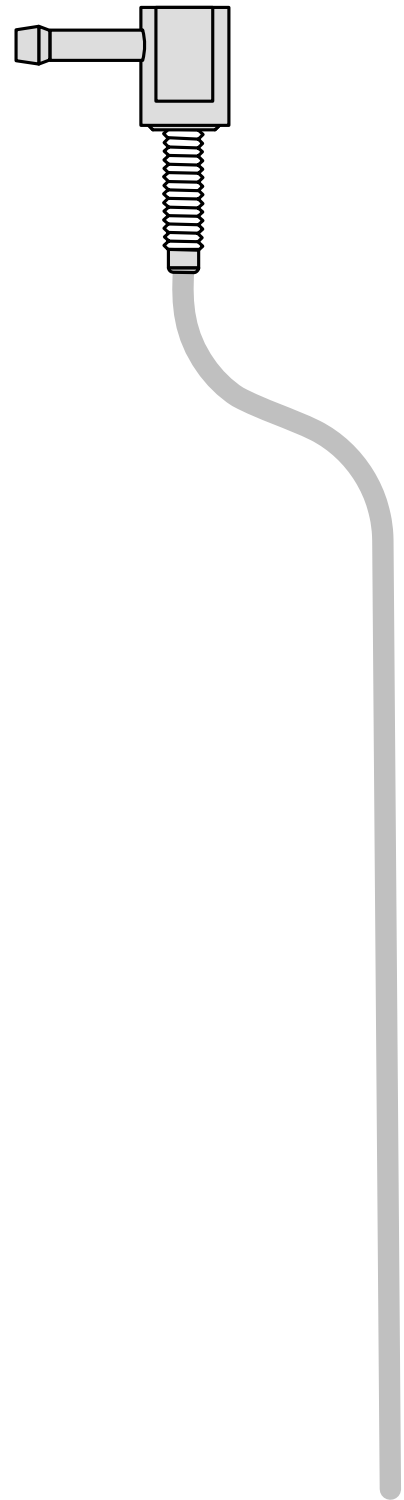

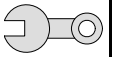

Tankentnehmer Fabia II Combi

Ansicht A-A

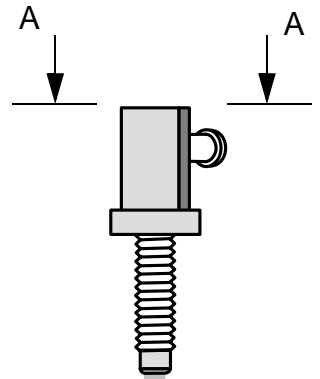
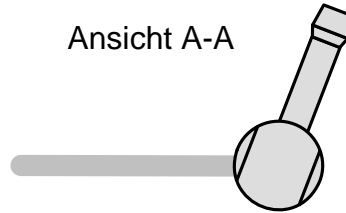

Tankarmatur Fabia II Combi

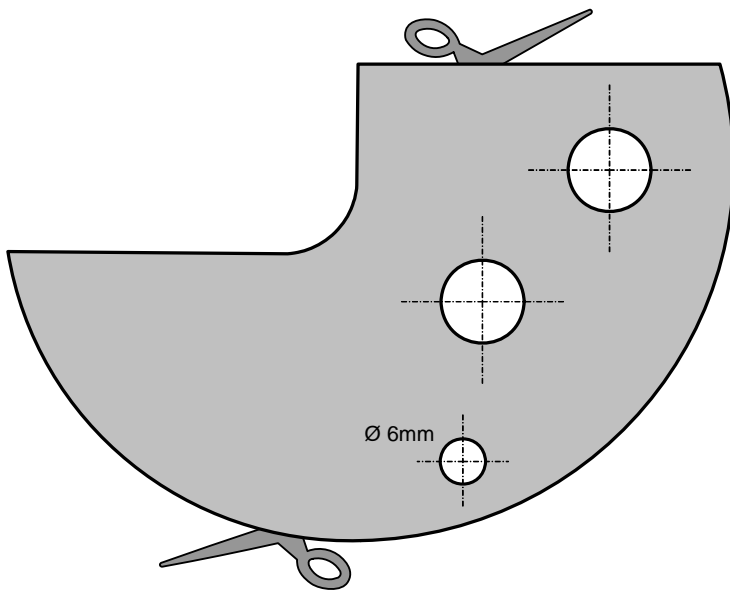

100mm



Maßstab 1:1

Größe der Druckausgabe mit Maßlinien vergleichen.  
Zulässige Toleranz maximal 2%.

Druckereinstellungen auf „randlos“ bzw. „Ränder minimieren“ und 100% von der normalen Größe!

100mm

## Bedienungshinweise für den Endkunden



Bitte Seite entnehmen und der Fahrzeug- Bedienungsanleitung beifügen!



### Hinweis:

Wir empfehlen die Heizzeit auf die Fahrzeit abzustimmen.

Heizzeit = Fahrzeit

### Beispiel:

Bei einer Fahrzeit von ca. 20min (einfache Strecke) empfehlen wir eine Einschaltdauer von 20min nicht zu überschreiten.

Wurde zum Heizgerät die Option Sommer-/Winterschalter eingebaut, ist dieser entsprechend der Jahreszeit zu schalten. Das Heizgerät wird dann auf die Stellung Winter  heizen oder auf die Stellung Sommer  nur das Fahrzeuggebläse zum Belüften des Fahrzeuginnenraumes einschalten.

Vor Abstellen des Fahrzeugs sind folgende Einstellungen vorzunehmen:

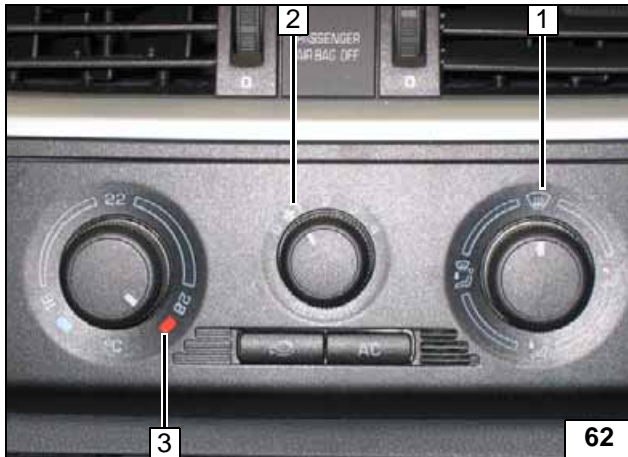

- 1 Luftaustritt auf Frontscheibe
- 2 Gebläse auf Stufe „1“ bzw. „2“
- 3 Temperatur auf „max.“

Manuelle  
Klimaanlage



- 1 Luftaustritt auf Frontscheibe
- 2 Temperatur auf „HI.“

Klimaautomatik