

K Einbaudokumentation

für Wasserheizgerät Thermo Top Evo
Kühlmittelkreislauf "Inline" mit Motorvorwärmung

Audi A6

Hersteller	Modell	Typ	Modelljahr	EG-BE-Nr. / ABE
Audi	A6	F2	ab 2018	e1*2007/46*1801*...

Motorisierung	Kraftstoff	Abgasnorm	Getriebeart	Leistung [kW]	Hubraum [cm ³]	MKB
40 TDI	Diesel	Euro 6d-Temp	AG	150	1968	DFBA

Gültigkeit	Ausstattungen	Modell
		A6
Geprüfte Ausstattung	Mehrzonen-Klimaautomatik	x
	LED Hauptscheinwerfer	x
	Scheinwerferreinigungsanlage	x
	Innenraumüberwachung	x
	Alarmanlage	x
	Start-Stopp Automatik	x
	Startknopf	x
	Keyless go	x
	Adblue 24l	x
	Kraftstofftank 73l	x
Mild-Hybrid	x	
Nicht geprüfte Ausstattung	Frontscheibenheizung	x

Gesamteinbauzeit	Hinweis
11h	

Inhaltsverzeichnis

1	Abkürzungsverzeichnis	3	14	Elektrik Innenraum	40
2	Einbauhinweise	4	14.1	Vorbereitung Elektrik	40
2.1	Hinweise zur Gültigkeit	4	14.2	Montage CCL mit Option Telestart	44
2.2	Verwendete Bauteile	4	14.3	Montage CCL mit Option ThermoCall	46
2.3	Hinweise zur Gesamteinbauzeit	4	14.4	Systemschaltplan	48
2.4	Einbauempfehlungen	4	14.5	Gebläseansteuerung	50
3	Zu diesem Dokument	5	15	Abschließende Arbeiten	53
3.1	Zweck des Dokumentes	5	16	Bedienungshinweise	55
3.2	Gewährleistung und Haftung	5	16.1	Einstellungen Klimabedienteil	55
3.3	Sicherheit	5	16.2	Einbauort Sicherungen	56
3.4	Umgang mit diesem Dokument	6			
4	Technische Hinweise	7			
5	Vorbereitende Maßnahmen	8			
5.1	Vorbereitung Fahrzeug	8			
5.2	Vorbereitung Heizgerät	8			
6	Einbauübersicht	9			
7	Elektrik Motorraum	10			
8	Mechanik	14			
8.1	Einbauort vorbereiten	14			
8.2	Vormontage Heizgerät	17			
8.3	Montage Heizgerät	19			
9	Brennluft	21			
10	Abgas	22			
10.1	Abgasschalldämpfer montieren	22			
10.2	Abgasendfixierung montieren	23			
11	Kraftstoff	25			
11.1	Verlegung Kraftstoffleitung	25			
11.2	Tankentnehmer montieren	29			
12	Kühlmittel	32			
12.1	Schema Schlauchverlegung	32			
12.2	Vorbereitung Kühlmittelkreislauf	33			
12.3	Erstellung Kühlmittelkreislauf	35			
13	Abschließende Arbeiten Motorraum	39			

1 Abkürzungsverzeichnis

AG	Automatikgetriebe
CCL	CCL GW
DP	Kraftstoffpumpe
EFIX	Abgasendfixierung
EPT	Empfänger Telestart
FF	FuelFix (Tankentnehmer)
Fzg.	Fahrzeug
HG	Heizgerät
Ltg.	Leitung
SH2	Sicherungshalter Motorraum für F1/F2
UP	Kühlmittelpumpe

2 Einbauhinweise

2.1 Hinweise zur Gültigkeit

Diese Einbaudokumentation gilt für die gemäß Seite 1 aufgeführten Fahrzeuge, wenn technische Änderungen am Fahrzeug den Einbau nicht beeinflussen, unter Ausschluss jeglicher Haftungsansprüche. Je nach Version und Ausstattung des Fahrzeugs können beim Einbau Änderungen gegenüber dieser Einbaudokumentation notwendig werden. Fahrzeug- und Motortypen, Ausstattungsvarianten sowie andere Spezifikationen, die nicht in dieser Einbaudokumentation aufgeführt sind, wurden nicht geprüft. Ein Einbau nach dieser Einbaudokumentation kann aber möglich sein.

2.2 Verwendete Bauteile

Bezeichnung	Bestellnummer
Basislieferumfang Thermo Top Evo	gemäß Preisliste
Einbaukit Audi A6 2018 Diesel	1327259A
Bedienelement sowie Kontrollleuchte bei Telestart, in Absprache mit Endkunden	gemäß Preisliste

2.3 Hinweise zur Gesamteinbauzeit

Die Gesamteinbauzeit beinhaltet die Zeiten für die Montage und Demontage der fahrzeugspezifischen Bauteile, die heizungsspezifischen Einbauzeiten und alle anderen Zeiten für Tätigkeiten, die zur Systemintegration und Erstinbetriebnahme des Heizgeräts notwendig sind.

Bei abweichenden Fahrzeugausstattungen kann die Gesamteinbauzeit variieren.

2.4 Einbauempfehlungen

Das Fahrzeug nur mit ca. $\frac{1}{4}$ vollem Tank anliefern lassen.

Die Einbauempfehlung zur Option MultiControl CAR bzw. der Einbauort Taster bei Telestart oder ThermoCall ist mit dem Endkunden abzustimmen.

Wir empfehlen je nach Platzbedarf und Fzg. -Herstellervorgaben die Verwendung einer Fahrzeugbatterie mit höherer elektrischer Kapazität.

3 Zu diesem Dokument

3.1 Zweck des Dokumentes

Diese Einbaudokumentation ist Teil des Produkts und enthält alle Informationen zum fachgerechten fzg.spezifischen Einbau des:

Heizgeräts Thermo Top Evo

3.2 Gewährleistung und Haftung

Webasto übernimmt keine Haftung für Mängel und Schäden, die auf eine Nichtbeachtung der Einbau-, Reparatur- und Bedienungsanweisungen und der darin enthaltenen Hinweise zurückzuführen sind.

Dieser Haftungsausschluss gilt insbesondere für unsachgemäße Einbauten und Reparaturen durch ungeschulte Personen oder im Falle der Nichtverwendung von Originalersatzteilen.

Die Haftung wegen schuldhafter Verletzung von Leben, Körper oder Gesundheit und wegen auf vorsätzlicher oder grob fahrlässiger Pflichtverletzungen beruhender Schäden bleibt ebenso unberührt wie die zwingende Produkthaftung.

Der Einbau erfolgt gemäß den allgemein üblichen Regeln der Technik. Wenn nicht anders beschrieben, erfolgt die Befestigung von Schläuchen, Leitungen und Kabelbäumen mit Kabelbindern an fzg.-eigenen Leitungen und Kabelbäumen. Lose Leitungen isolieren und wegbinden. Stecker an elektronischen Bauteilen müssen bei der Montage hörbar einrasten.

Blanke Karosseriestellen, wie z.B. Bohrungen, sind mit Korrosionsschutzwachs (Tectyl 100K) einzusprühen.

Bei Aus- und Einbau von fzg.-spezifischen Bauteilen sind die Anweisungen und Richtlinien der jeweiligen Fzg.-Hersteller zu beachten.

Die Erstinbetriebnahme mit Webasto Thermo Test Diagnose durchführen.

Beim Einbau eines programmierbaren Steuermoduls (z.B. PWM Gateway) die entsprechenden Einstellwerte kontrollieren bzw. einstellen.

3.2.1 Gesetzliche Bestimmungen für den Einbau

Für das Heizgerät Thermo Top Evo bestehen Typgenehmigungen nach ECE-R 10 (EMV) und ECE-R 122 (Heizung). Die Bestimmung dieser Richtlinien sind im Geltungsbereich der Rahmenrichtlinie EWG/70/156 und/oder EG/2007/46 (für neue Fahrzeugtypen ab 29.04.2009) bindend und sollten in Ländern, in denen es keine spezielleren Vorschriften gibt, ebenfalls beachtet werden.

Für das Heizgerät liegt eine Genehmigung nach §19 Abs.3 Nr. 2b der StVZO vor.

3.3 Sicherheit

Qualifikation des Einbaupersonals

Das Einbaupersonal muss folgende Qualifikationen vorweisen:

- Erfolgreicher Abschluss des Webasto Trainings
- Entsprechende Qualifikation zu Arbeiten an technischen Systemen

Vorschriften und gesetzliche Bestimmungen

Vorschriften aus den allgemeinen Einbau- und Bedienungsanweisungen des Heizgeräts sind einzuhalten.

3.3.1 Sicherheitshinweise zum Einbau

Gefahr durch spannungsführende Teile

- ▶ Vor dem Einbau das Fahrzeug von der Stromversorgung trennen.
- ▶ Auf einwandfreie Erdung des elektrischen Systems achten.
- ▶ Gesetzliche Bestimmungen einhalten.
- ▶ Angaben auf Typschild beachten.

Gefahr von Feuer oder Austritt giftiger Gase durch unsachgemäßen Einbau

- ▶ Fahrzeugteile in der Nähe des Heizgeräts durch folgende Maßnahmen vor unzulässiger Erwärmung schützen:
 - ⇒ Mindestabstände einhalten.
 - ⇒ Ausreichende Belüftung sicherstellen.
 - ⇒ Feuerbeständigen Werkstoff oder Hitzeschutz verwenden.

Gefahr durch scharfe Kanten

- Schnittverletzungen
- Kurzschluss durch Beschädigung von elektrischen Leitungen
- ▶ Scharfe Kanten mit Scheuerschutz versehen.

3.4 Umgang mit diesem Dokument

Vor dem Einbau und Betreiben des Heizgeräts die vorliegende Einbaudokumentation, die Einbauanweisung des Heizgeräts, die Bedienungsanweisungen sowie beiliegende Beiblätter lesen.

3.4.1 Erläuterungen zu mitgeltenden Unterlagen

Um Ihnen eine schnelle Zuordnung der mitgeltenden Dokumente zu den zu verbauenden Webasto Komponenten zu geben, finden Sie eine Kennzeichnung im Bereich des jeweiligen Arbeitsschrittes:

Allgemeingültige Webasto Dokumentationen	
Fahrzeugspezifische Einbaudokumentation	
Fahrzeugspezifische Einbaudokumentation des Kaltstartkits	
Klimaansteuerung Webasto Comfort	
Klimaansteuerung Webasto Standard	
Tankentnehmer (z.B. FuelFix)	
Abgasendfixierung (EFIX)	
Brennluftansaugerschalldämpfer	
Abstandshalter (ASH)	

3.4.2 Verwendung von Symbolen



GEFAHR

Art und Quelle der Gefahr

Folgen: Nichtbeachtung kann zum Tode führen

► Handlung, um sich vor der Gefahr zu schützen.



WARNUNG

Art und Quelle der Gefahr

Folgen: Nichtbeachtung kann zu schweren oder tödlichen Verletzungen führen

► Handlung, um sich vor der Gefahr zu schützen.



VORSICHT

Art und Quelle der Gefahr

Folgen: Nichtbeachtung kann zu leichten Verletzungen führen

► Handlung, um sich vor der Gefahr zu schützen.



Art und Quelle der Gefahr

Folgen: Nichtbeachtung kann zu Sachschaden führen

► Handlung, um sich vor der Gefahr zu schützen.



Verweis auf spezifische Dokumentationen des Fzg.-Herstellers.



Hinweis auf eine technische Besonderheit

3.4.3 Kennzeichnung der Arbeitsschritte

Der laufende Arbeitsschritt wird oben auf den Seiten an der Außenkante gekennzeichnet:

Mechanik	Elektrik	Hochvolt	Kühlmittel
Brennluft	Kraftstoff	Abgas	Software

3.4.4 Orientierungshilfe

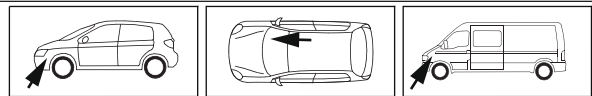

Der Pfeil zeigt die Position am Fahrzeug und die Blickrichtung

3.4.5 Verwendung von Hervorhebungen

Hervorhebung	Erklärung
►	Handlungsanweisung
⇒	Resultat aus Handlung
1 / 12 / a1	Positionsnummer bei Bildbeschreibungen
① / ⑫ / Ⓐ	Positionsnummer bei Bildbeschreibungen für elektrische Leitungen und Kühlmittelschlauchabschnitte

4 Technische Hinweise

Angaben zu Maßen

- Alle Maßangaben in mm
- Lochbänder und Winkel sind maßstäblich dargestellt
- Angaben zum Maßstab auf den Schablonen beachten

Angaben zu Anzugsdrehmomenten

- Anzugsdrehmomente Heizgeräteschrauben 5x13 und Heizgerätestehbolzen 5x11 = 8Nm
- Anzugsdrehmoment Schraube Halteplatte Wasserstutzen 5x15 = 7Nm
- Anzugsdrehmoment Schrauben 2-teiliger Halter Heizgerät 5x12 = 6Nm
- Andere Schraubverbindungen nach Herstellervorgabe oder entsprechend dem Stand der Technik befestigen

Temperaturvorgabe bei Gewebeschrumpfschläuchen

- Schrumpftemperatur max. 230°C

Erforderliche Spezialwerkzeuge

- Schlauchklemmenzange für selbstspannende Schlauchklemmen
- Schlauchklemmenzange für Clic Schlauchschellen Typ W
- Abklemmzangen
- Schlauchschere
- Automatische Abisolierzange 0,2 – 6 mm²
- Crimpzange für Kabelschuhe 0,5 – 10 mm²
- Crimpzange für Flachstecker 0,14 – 6 mm²
- Crimpzange für Verbinder 0,25 – 6 mm²
- Drehmomentschlüssel für 2,0 – 10 Nm
- Tieflochmarker
- Einnietmutterzange
- Webasto Thermo Test Diagnose mit aktueller Software

5 Vorbereitende Maßnahmen

5.1 Vorbereitung Fahrzeug



Weitere Informationen finden Sie in den technischen Unterlagen des Fzg.-Herstellers.

Fahrzeugbereich	zu demontierende Bauteile	mitgeltende Dokumente
Allgemein	<ul style="list-style-type: none">▶ Tankdeckel öffnen▶ Tank belüften▶ Tankdeckel wieder schließen▶ Druck im Kühlsystem ablassen	
Motorraum und Karosserie	<ul style="list-style-type: none">▶ Batterie abklemmen (Kofferraum)▶ Batterie (Wasserkasten)▶ Luftfilterkasten komplett▶ Scheibenwischer▶ Verkleidung Wasserkasten▶ Vorderrad Beifahrerseite▶ Radhausinnenverkleidung Beifahrerseite▶ Verkleidung Stoßfänger Beifahrerseite unten▶ untere Motorverkleidung▶ Unterbodenverkleidung Beifahrerseite▶ Tankverkleidung Beifahrerseite	
Innenraum	<ul style="list-style-type: none">▶ seitliche Armaturenbrettverkleidung Fahrerseite▶ untere Armaturenbrettverkleidung Fahrerseite▶ Verkleidung A-Säule Fahrerseite (nur bei Montage Antenne)▶ Fußraumverkleidung Fahrerseite▶ Motorhaubenöffner▶ Einstiegsleiste Fahrerseite▶ Ablagefach Fahrerseite▶ Fondsitzbank (geclipst)	



Folgende Arbeiten erst bei entsprechendem Einbauablauf durchführen:



GEFAHR

Brand- und Explosionsgefahr durch austretende Kraftstoffe und Kraftstoffdämpfe.

Karosserie	<ul style="list-style-type: none">▶ Serviceklappe Tankarmatur Beifahrerseite öffnen▶ Tankarmatur lösen	
------------	---	--

5.2 Vorbereitung Heizgerät

Motorraum	<ul style="list-style-type: none">▶ Die nicht zutreffenden Jahreszahlen auf Typ- und Duplikatschild entfernen▶ Duplikatschild (Typschild) an geeigneter Stelle im Motorraum sichtbar anbringen	
-----------	---	--

6 Einbauübersicht



Abb. 1

Legende Einbauübersicht

Abk.	Bauteil
CCL	CCL Gateway
DP	Kraftstoffpumpe
EPT	Empfänger Telestart
HG	Heizgerät
SH2	Sicherungshalter Motorraum
UP	Kühlmittelpumpe

Einbauort Heizgerät

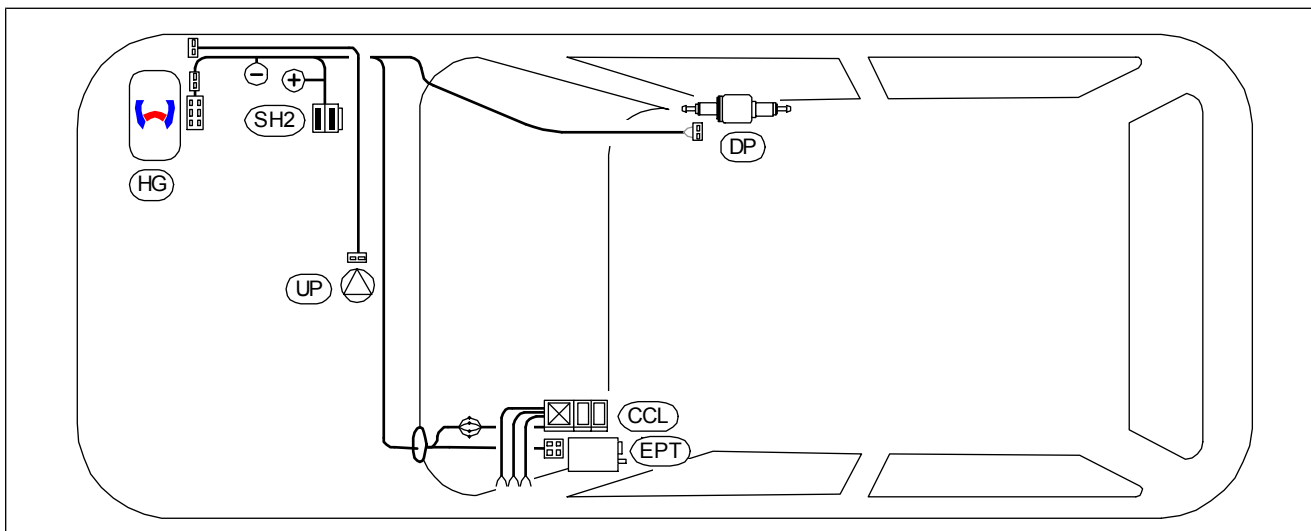
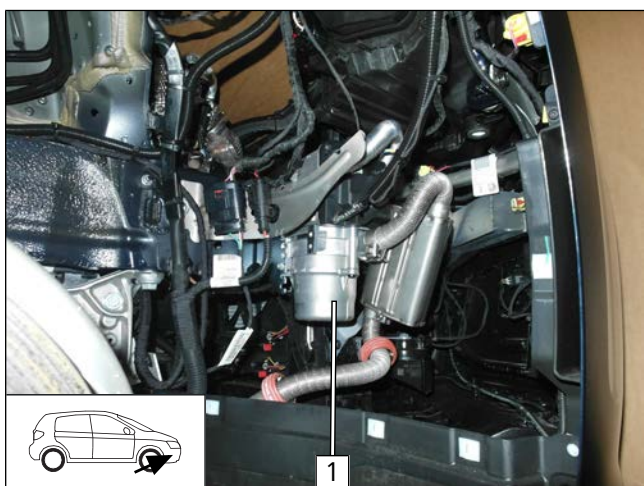

1 Heizgerät

Abb. 2



7 Elektrik Motorraum

Sicherung F2 austauschen



Abb. 3

► Hauptsicherung Innenraum F2 30A **3** gegen 3A **1** ersetzen.

2 Sicherung F1: 20A

Halteplatte SH2 vormontieren

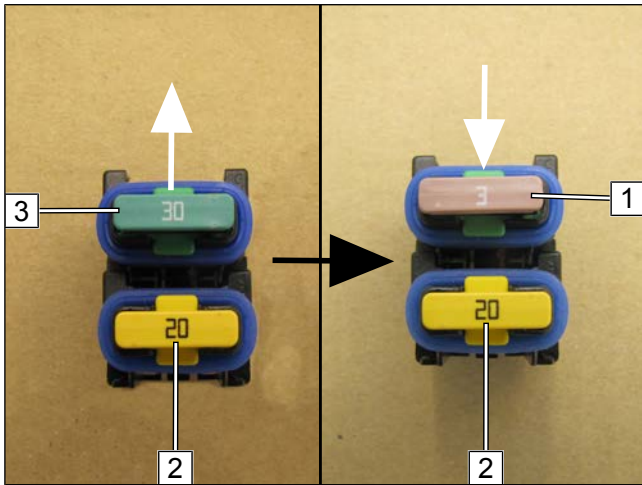

Abb. 4

1 Schraube M5x16, Karoseriescheibe, Halteplatte SH2, Winkel, Karoseriescheibe, Mutter

Einbauort vorbereiten

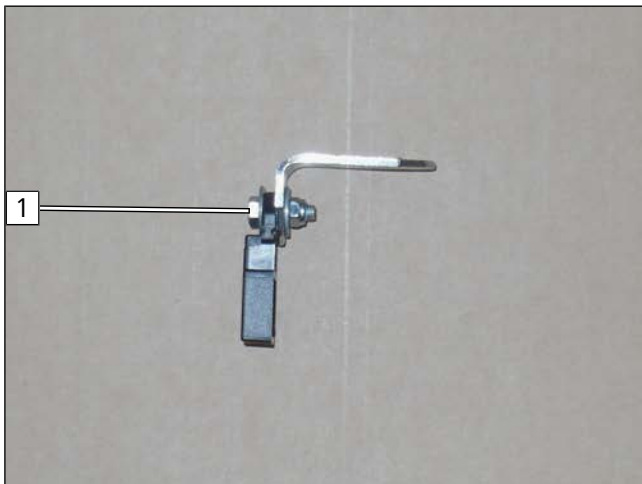

Abb. 5

1 Kunststoffdeckel ausclippen

2 Schraube lösen

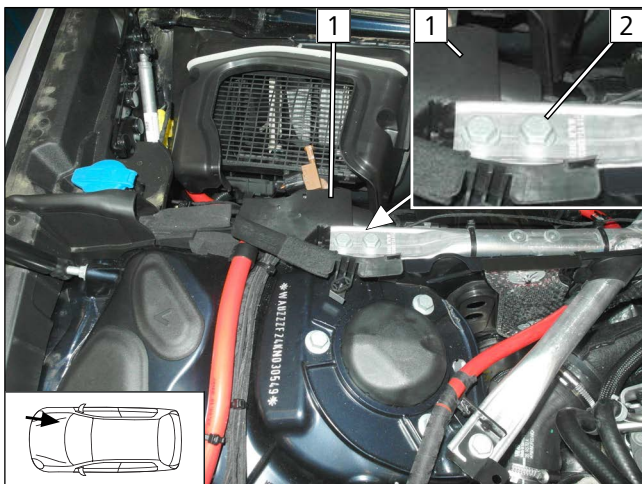

SH2 montieren



Abb. 6

- 1 Sicherung F1 und F2
- 2 fzg.eigene Schraube, vormontierte Halteplatte SH2, Scheibe 8, fzg.eigene Strebe

Verlegung Kabelbaum

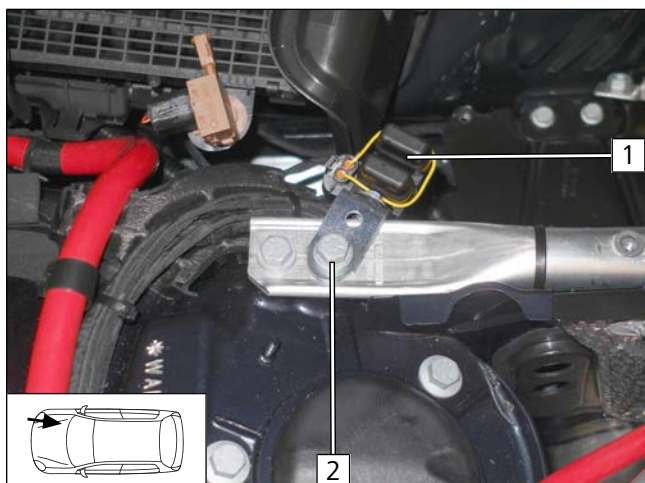

Abb. 7

- ▶ Kabelbaum Heizgerät 1 entlang des fzg.eigenen Kabelbaums zum Einbauort Heizgerät 4 verlegen.
- ▶ Kabelbaum Kühlmittelpumpe 2 zum Einbauort Kühlmittelpumpe und zum Einbauort Heizgerät 4 verlegen.
- ▶ Kabelbaum Innenraum und Bedienelement zur Durchführung Innenraum 3 auf der Fahrerseite verlegen.
- ▶ Kabelbäume mit Kabelbinder an fzg.eigener Strebe befestigen.

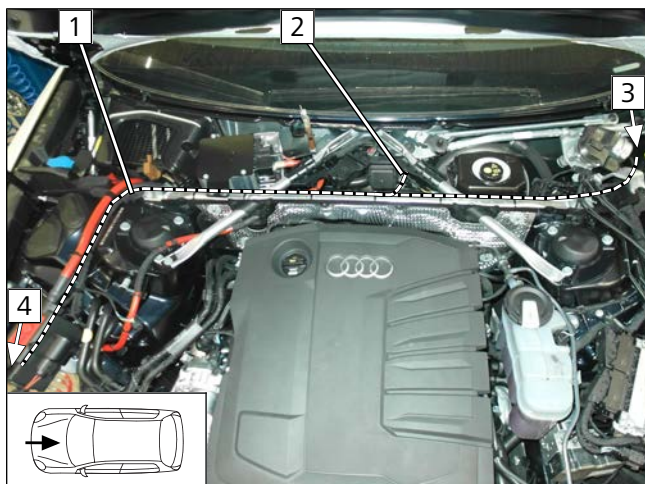

Abb. 8

- 1 Kabelbaum Innenraum und Bedienelement
- 2 Kabelbaum Kühlmittelpumpe
- 3 Stecker Kabelbaum Kühlmittelpumpe
- 4 Kabelbinder



Verlegung Kabelbäume in den Innenraum

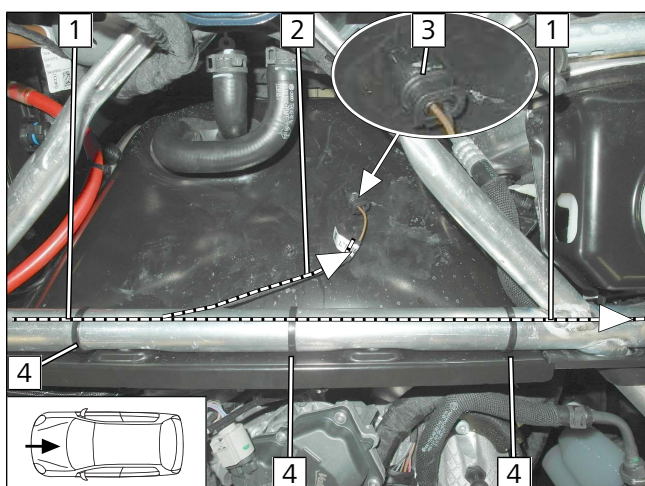

Abb. 9

- 1 Gummitülle
- 2 Kabelbäume Innenraum und Bedienelement

Stecker lösen

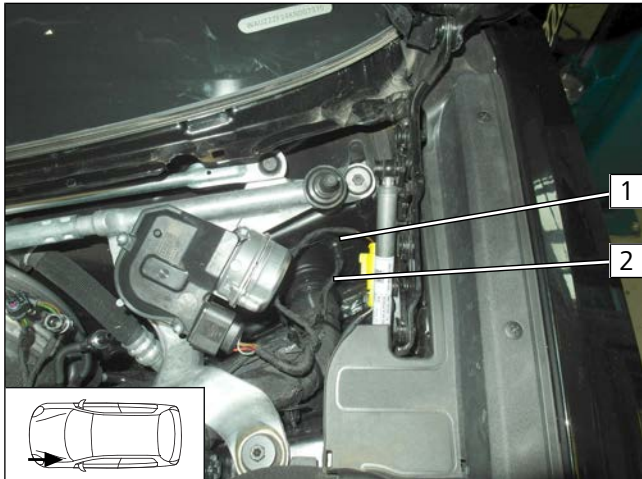

Abb. 10

- 1 Stecker

Plusleitung anschließen

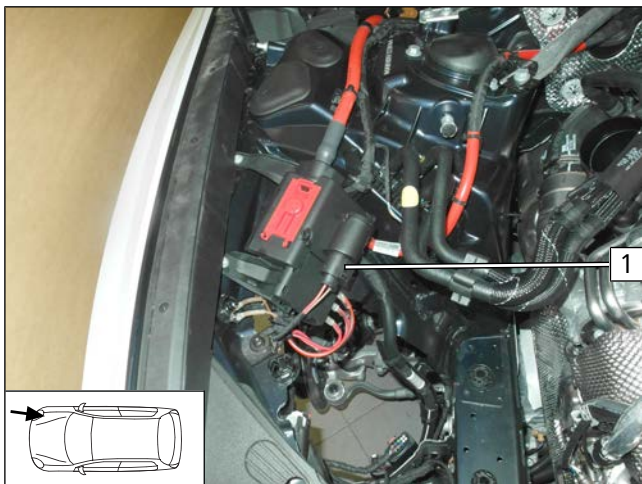

Abb. 11



GEFAHR

Brandgefahr durch zu geringes Anzugsdrehmoment

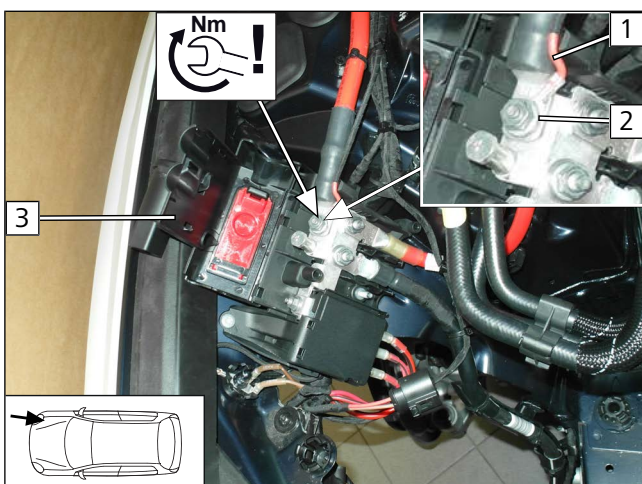
► Anzugsdrehmoment beachten

► Deckel **3** öffnen.

- 1 Plusleitung
- 2 fzg.eigener Plusstützpunkt



Masseleitung anschließen



Abb. 12

- ▶ Deckel **2** schließen.
- ▶ Stecker **4** aufstecken.

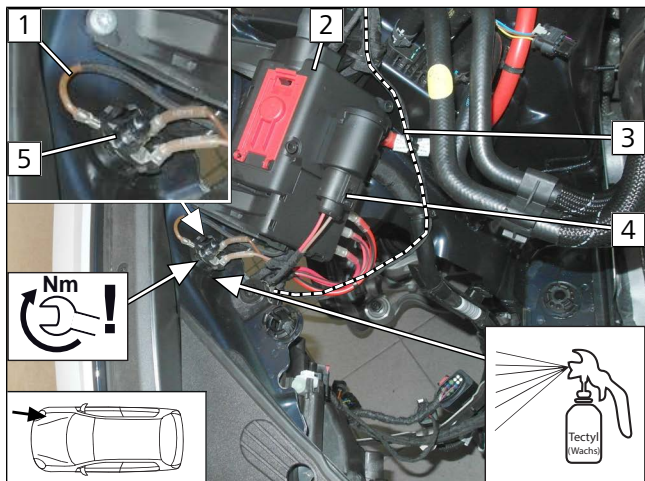

GEFAHR

Brandgefahr durch zu geringes Anzugsdrehmoment

- ▶ Anzugsdrehmoment beachten

- 1** Masseleitung
- 3** Kabelbaum Heizgerät
- 5** fzg.eigener Massestützpunkt

Verlegung Kabelbäume zum Einbauort Heizgerät



Abb. 13

- ▶ Kabelbäume Heizgerät und Kühlmittelpumpe **1** zum Einbauort Heizgerät verlegen.

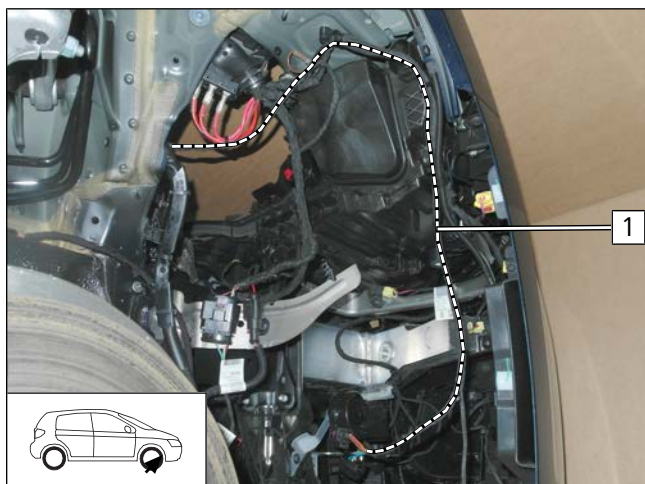

8 Mechanik

8.1 Einbauort vorbereiten

Fzg.eigenen Halter demontieren

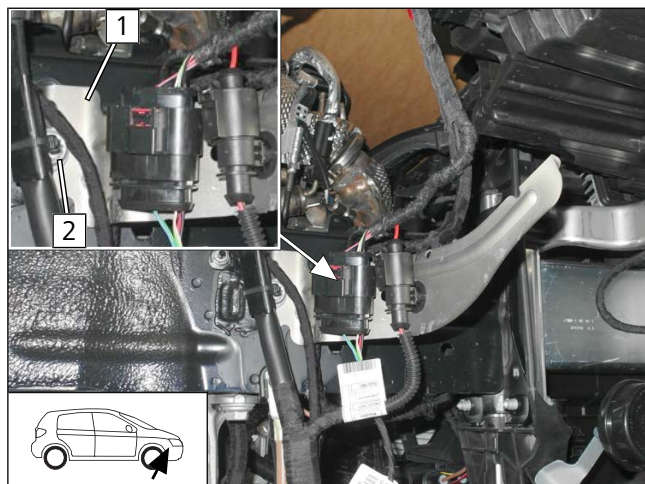

► Fzg.eigene Schraube **2** lösen, Halter **1** mit Stecker beiseite legen.

Abb. 14

Einnietmutter einziehen

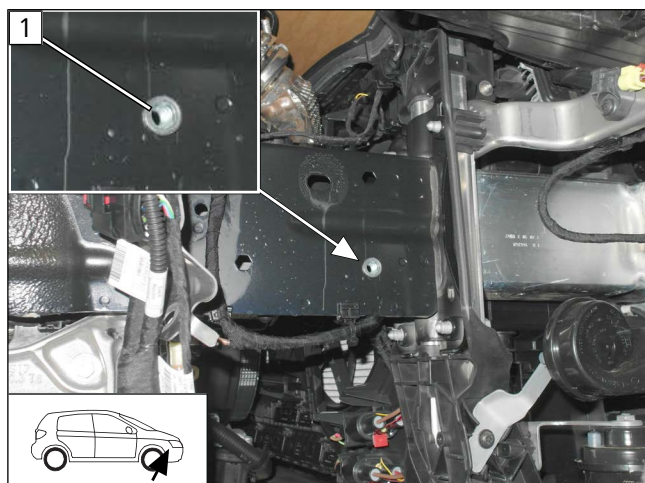

1 Einnietmutter M8 in fzg.eigene Bohrung

Abb. 15

Halter Heizgerät vorbereiten



Abb. 16



Lochbild übertragen

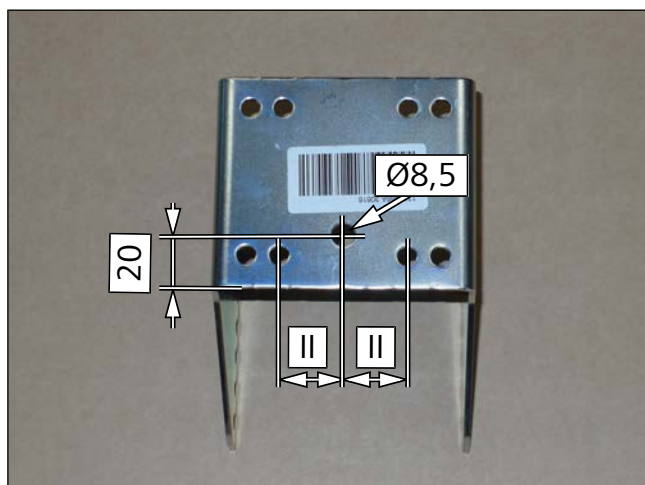

Abb. 17

► Halter Heizgerät montieren.

- 1 Lochbild
- 2 Schraube M8x20

Bohrungen erstellen, Einnietmutter einziehen

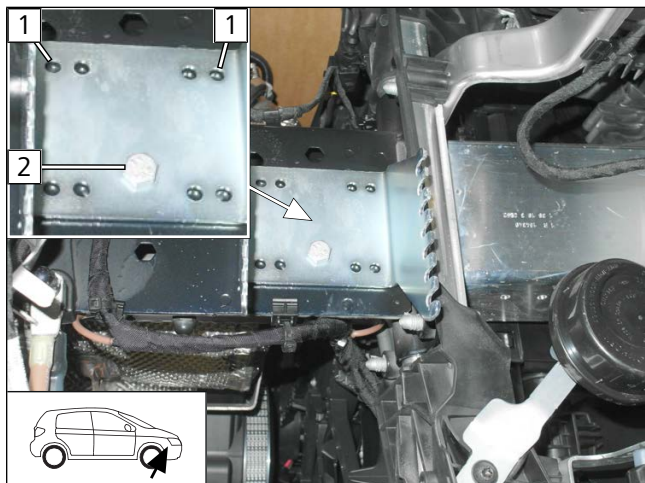

Abb. 18

► Halter Heizgerät wieder demontieren.

- 1 Bohrung Ø9; Einnietmutter M6

Bohrung erstellen, Einnietmutter einziehen

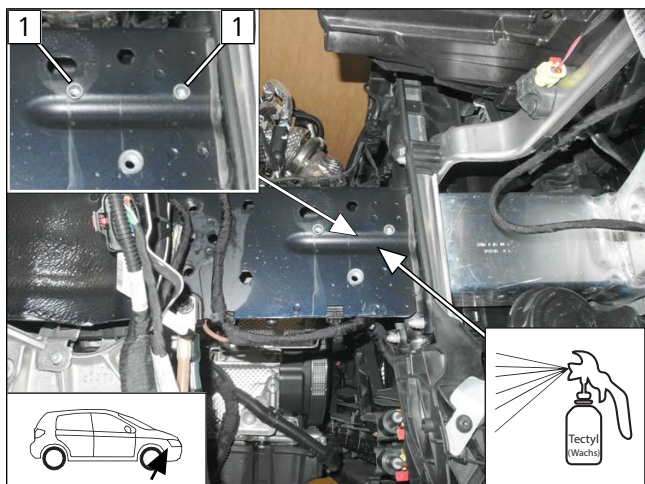

Abb. 19

- 1 Einnietmutter M6



Halter Brennluftansaugchalldämpfer vorbereiten

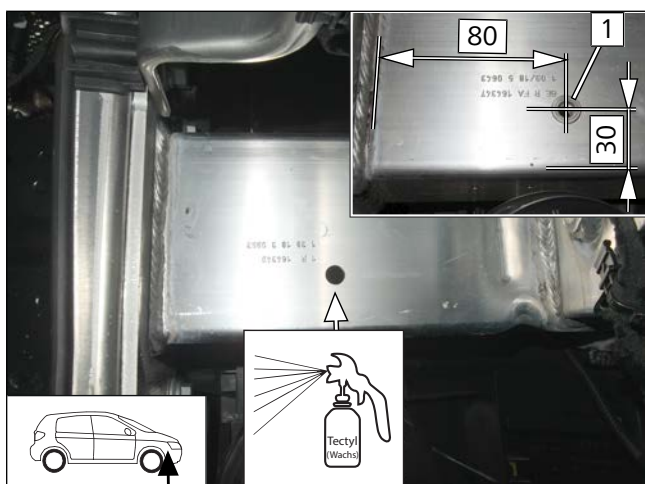

Abb. 20

Halter Brennluftansaugchalldämpfer montieren

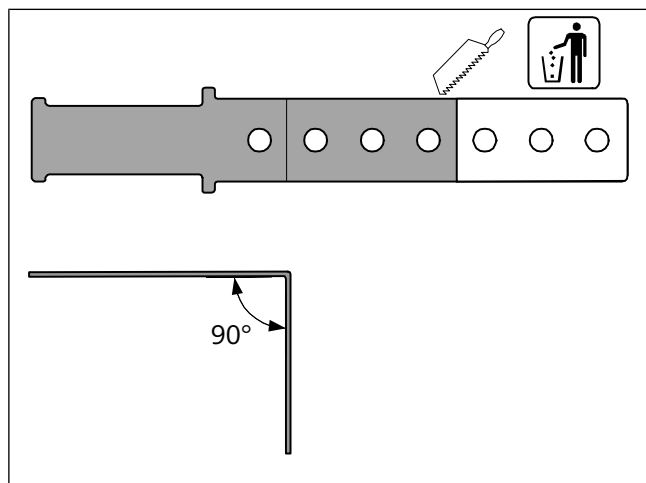

Abb. 21

- 1 Schraube M6x20, Federring, Halter, Einnietmutter

Halter Heizgerät montieren

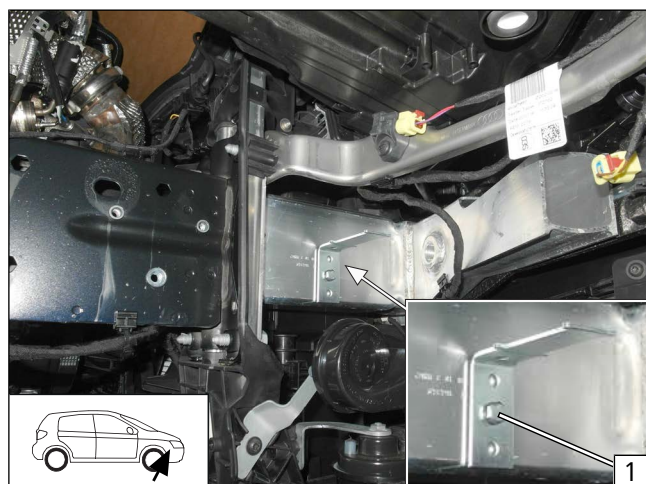

Abb. 22

- 1 Schraube M6x20, Federring, Halter, Einnietmutter
- 2 Schraube M8x20, Federring, Halter, Einnietmutter

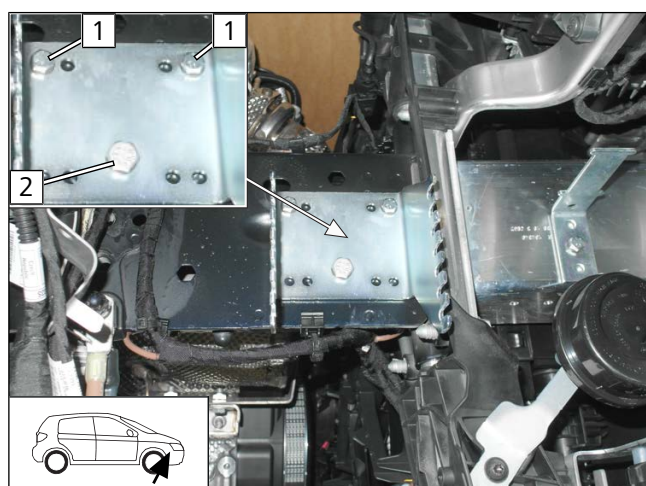

8.2 Vormontage Heizgerät

Wasserstutzen montieren



Abb. 23



Allgemeine Einbauanweisung des Heizgeräts beachten.

- 1 Wasserstutzen, Dichtung
- 2 selbstfurchende Schraube 5x15, Halteplatte Wasserstutzen

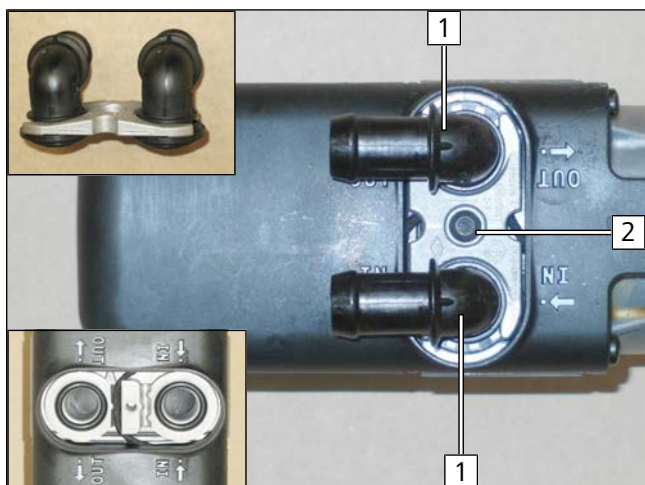
Schläuche vorbereiten



Abb. 24

(A)	100
(B)	Formschlauch 180°
(C)	420
(D / N)	Formschlauch 90°
(E)	300
(F)	130
(G)	240
(K)	210
(L)	135
(M)	270
(O)	300

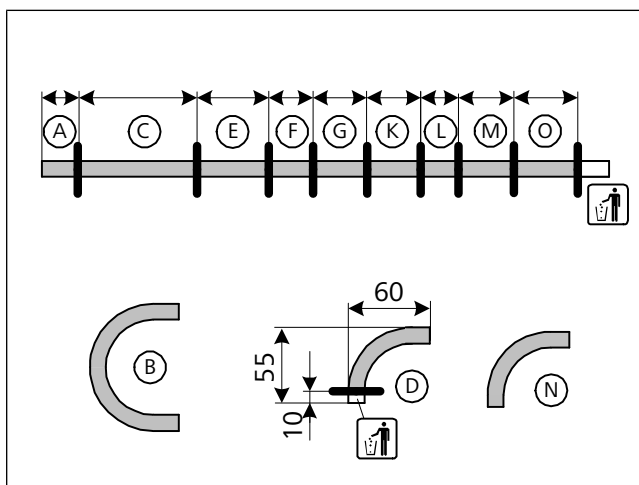

Abb. 25

(H / J)	Formschlauch 90°
----------------	------------------

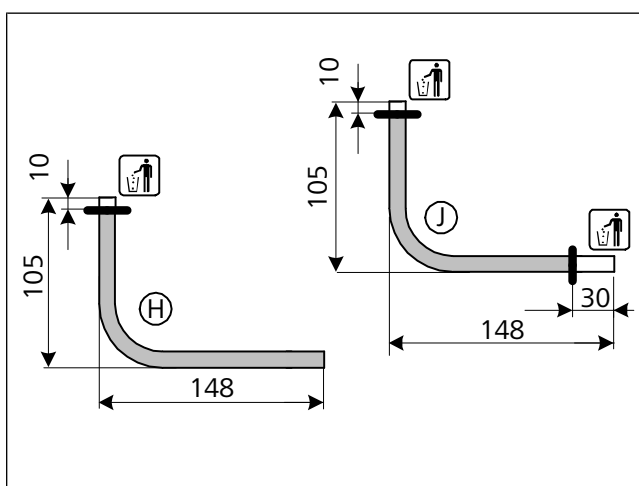
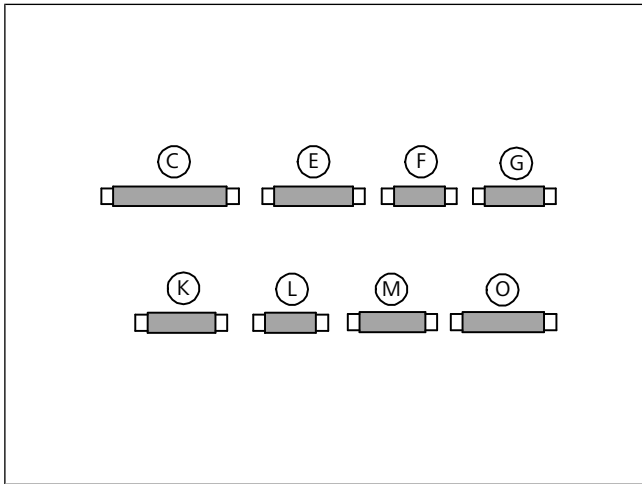

► Gewebeschrumpfschläuche aufschieben, ablängen und schrumpfen.

Abb. 26

Schläuche montieren

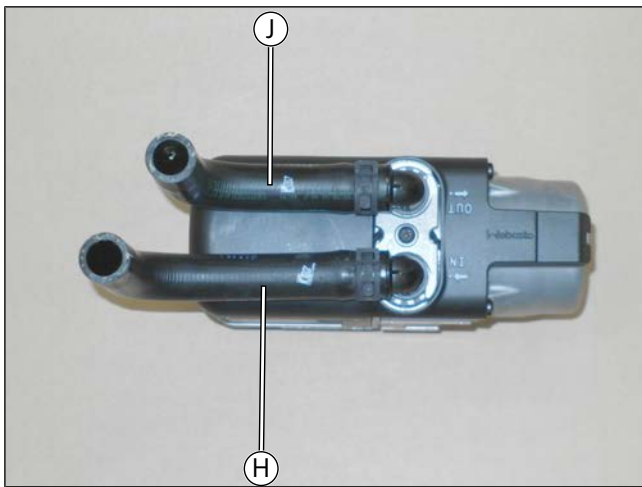

 alle Federbandschellen Ø25

Abb. 27

Schrauben vormontieren

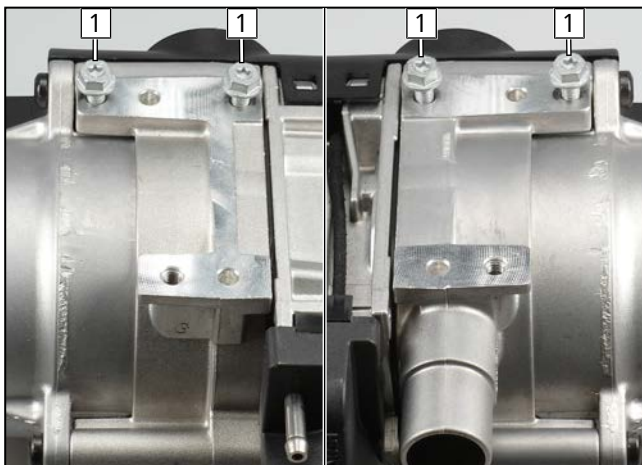

► Selbstfurchende Schraube 5x13 **1** in vorhandene Bohrung max. 3 Gewindegänge eindrehen.

Abb. 28



Winkel vorbereiten



Abb. 29

Winkel montieren

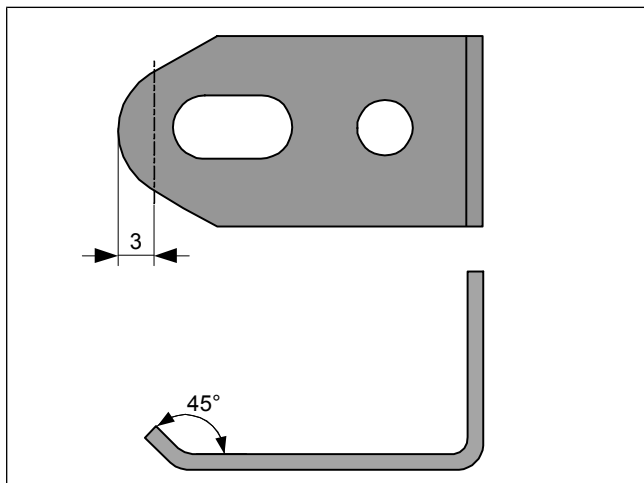

- 1 Winkel
- 2 selbstfurchende Schraube 5x13, lose montieren

Abb. 30

8.3 Montage Heizgerät



Abb. 31



Allgemeine Einbauanweisung des Heizgeräts beachten.

- Selbstfurchende Schraube 5x13 **1** festziehen.

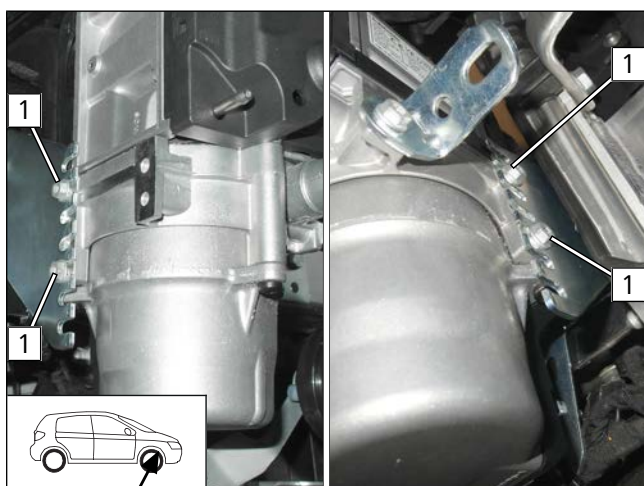

Kabelbäume montieren

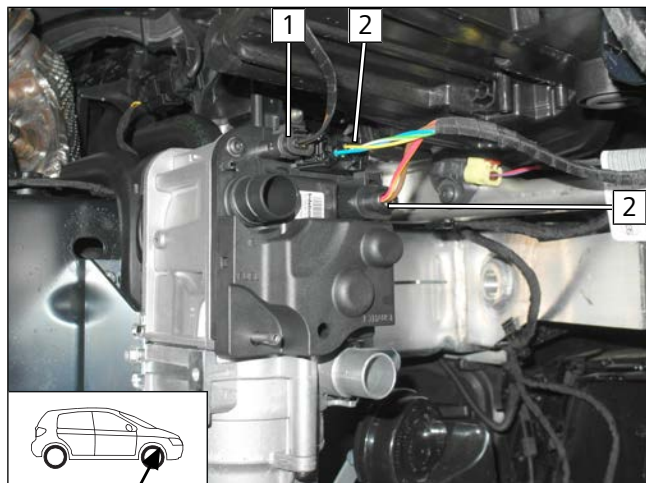

- 1 Stecker Kabelbaum Kühlmittelpumpe
- 2 Stecker Kabelbaum Heizgerät

Abb. 32



9 Brennluft

Brennluftansaugchalldämpfer vormontieren



Abb. 33



Einbauhinweise des Brennluftansaugchalldämpfers beachten.

- 1 Brennluftleitung
- 2 Brennluftansaugchalldämpfer
- 3 Aufnahme, gemäß Abb. auf Brennluftansaugchalldämpfer schieben

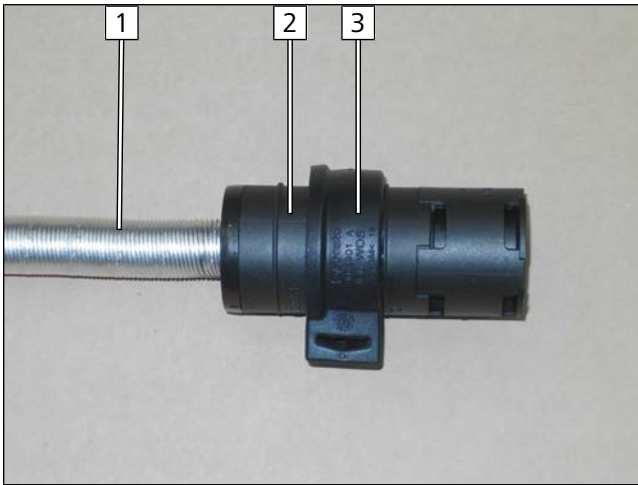
Brennluftansaugchalldämpfer montieren



Abb. 34



Einbauhinweise des Brennluftansaugchalldämpfers beachten.

- 1 Brennluftleitung
- 2 Aufnahme auf Halter schieben

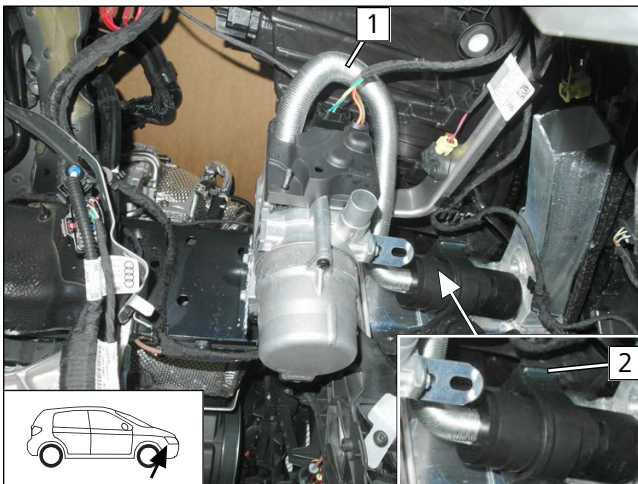

10 Abgas

10.1 Abgasschalldämpfer montieren

Abgasleitung ablängen

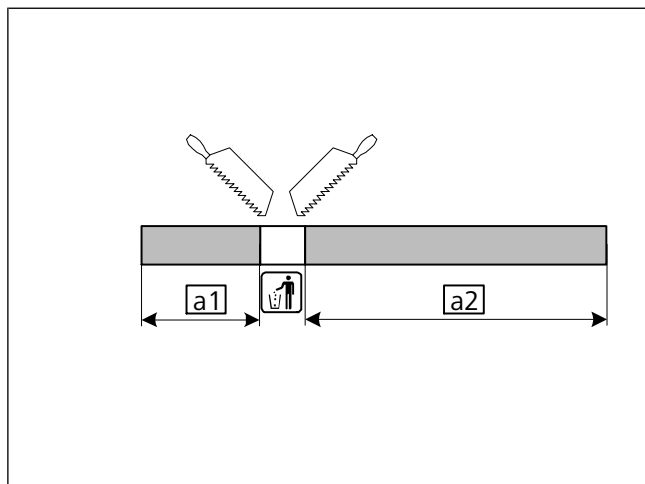

a1 190

a2 400

Abb. 35

Abgasschalldämpfer und Abgasleitung **a1** montieren

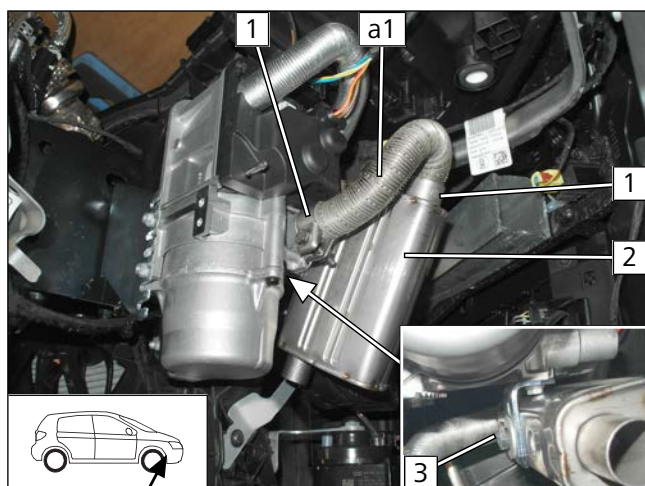

- 1** Schlauchklemme
- 2** Abgasschalldämpfer
- 3** Schraube M6x16, Federring, Karosseriescheibe, Winkel, Abgasschalldämpfer

Abb. 36

Abgasleitung **a2** montieren

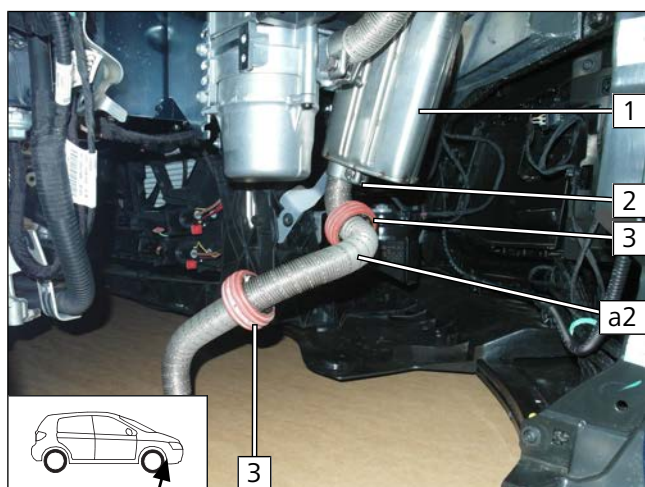

- 1** Abgasschalldämpfer
- 2** Schlauchklemme
- 3** Abstandshalter

Abb. 37



Abstand kontrollieren



Abb. 38



Auf ausreichenden Abstand um den Abgaschalldämpfer achten, ggfs. korrigieren.

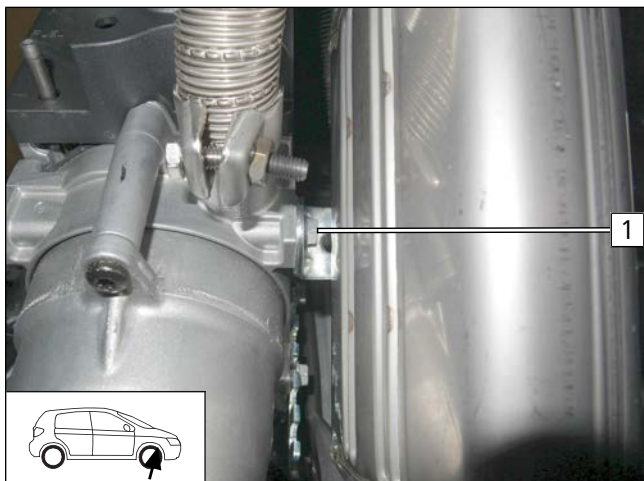

► Schraube **1** festziehen.

10.2 Abgasendfixierung montieren

Arbeitsschritt E1/E2



Abb. 39



Einbauanweisung des EFIX beachten.

- 1** Unterfahrschutz
- 2** Stopfen entfernen
- 3** Bohrung

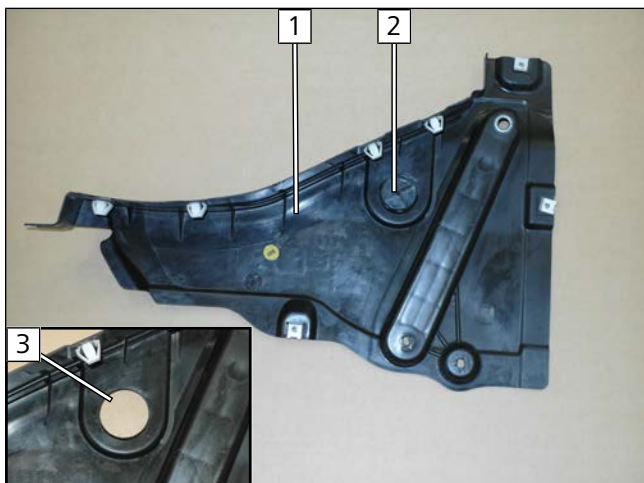
Arbeitsschritt E3



Abb. 40

- 1** EFIX
- 2** Lochbild



Arbeitsschritt E4

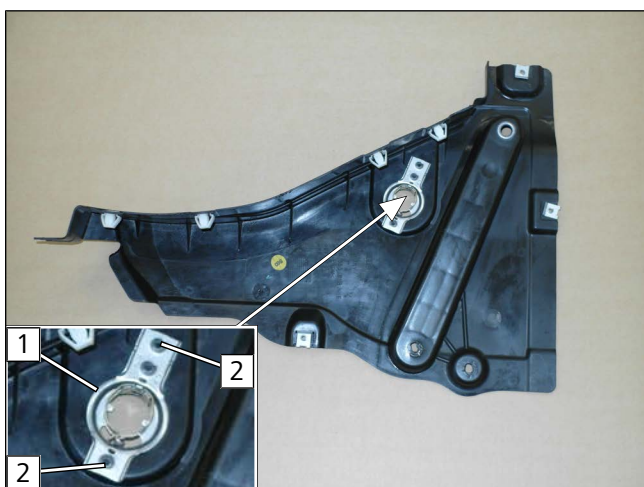

Abb. 41

- 1 Bohrung

Arbeitsschritt E5



Abb. 42

- 1 Blechschraube 5x13
- 2 EFIX

Arbeitsschritt E6-8



Abb. 43

- Unterfahrschutz montieren.
- Abgasleitung **a2** sowie Abstandshalter **1** ausrichten.



11 Kraftstoff

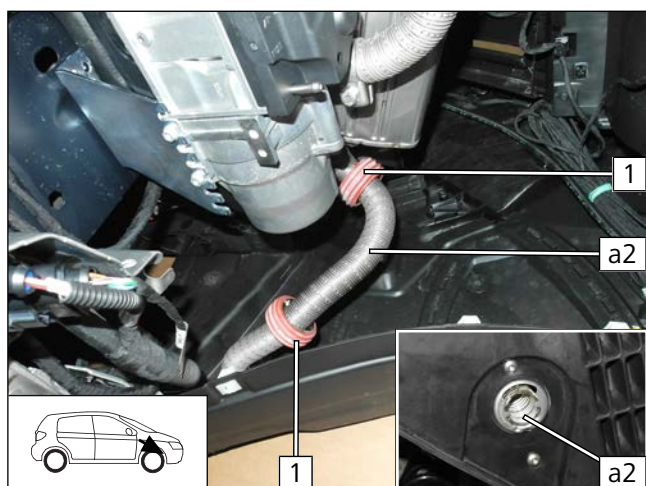

GEFAHR

Brand- und Explosionsgefahr durch austretende Kraftstoffe und Kraftstoffdämpfe.

Der unsachgemäße Einbau der Kraftstoffentnahme kann Schaden und Feuer verursachen.

- ▶ Elektrostatische Entladungen und offenes Feuer vermeiden
- ▶ Bei Arbeiten an der Kraftstoffanlage auf eine ausreichende Be- und Entlüftung achten
- ▶ Tankdeckelverschluss des Fahrzeuges öffnen
- ▶ Tank belüften
- ▶ Tankverschluss wieder schließen
- ▶ Auslaufenden Kraftstoff mit geeignetem Behälter auffangen



Gefahr der Beschädigung von Bauteilen

- ▶ Kraftstoffleitung und Kabelbaum Kraftstoffpumpe so verlegen, dass sie gegen Steinschlag geschützt sind
- ▶ An scharfen Kanten Kraftstoffleitung und Kabelbaum mit Scheuerschutz versehen

Demontage Stecker X7 Kraftstoffpumpe



Abb. 44

11.1 Verlegung Kraftstoffleitung

Anschluss am Heizgerät

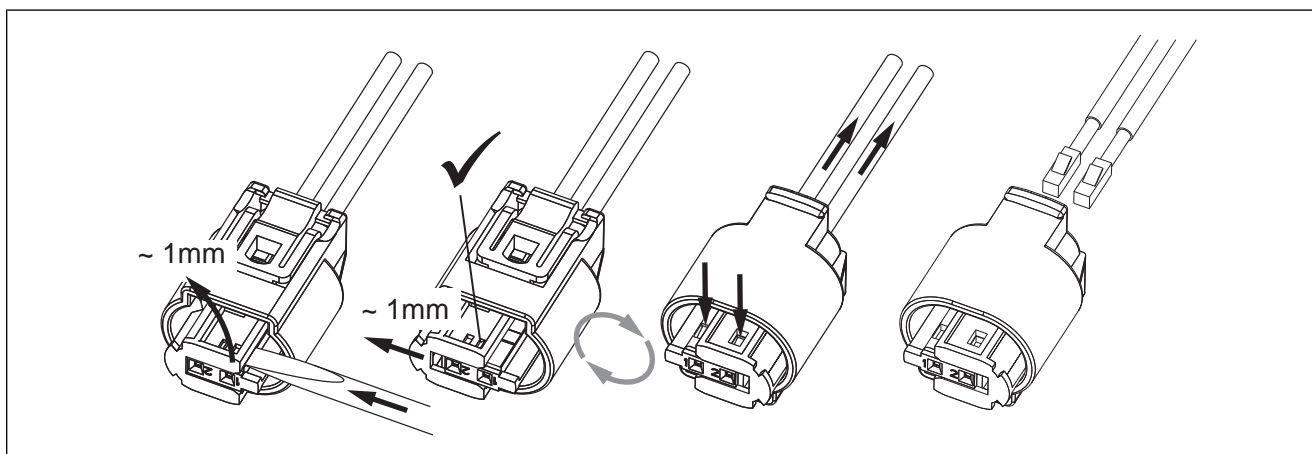
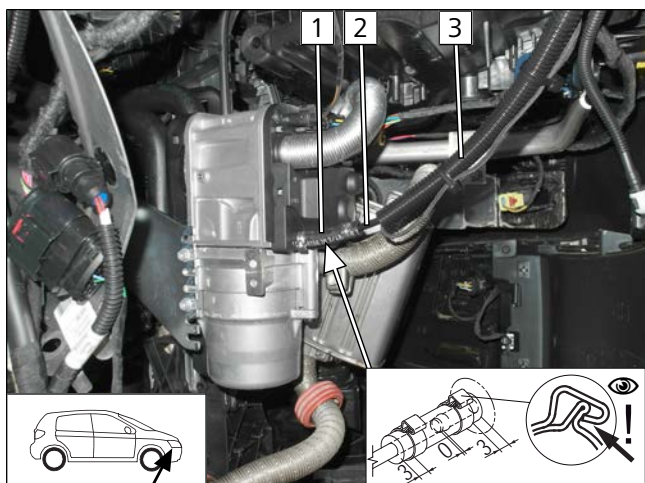

- 1 Schlauchstück, Schelle Ø10 [2x]
- 2 Kraftstoffleitung
- 3 Kraftstoffleitung und Kabelbaum Kraftstoffpumpe in Wellrohr Ø10

Abb. 45



Verlegung im Radhaus



Abb. 46

- 1 Kraftstoffleitung und Kabelbaum Kraftstoffpumpe im Wellrohr Ø10

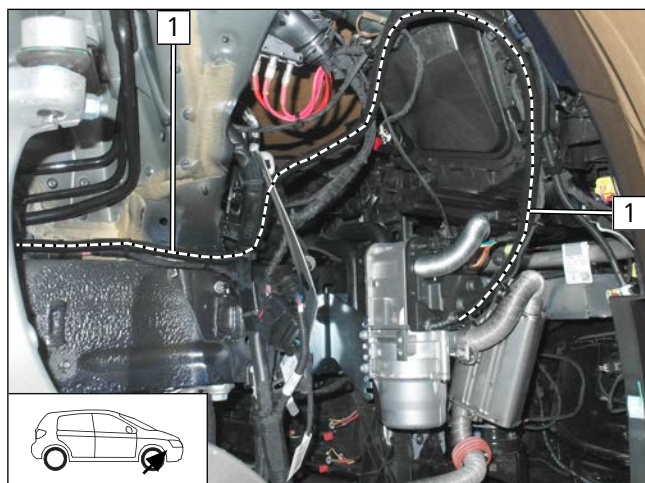

Abb. 47

- Kraftstoffleitung und Kabelbaum Kraftstoffpumpe im Wellrohr 1 zum Unterboden verlegen.

Verlegung am Unterboden

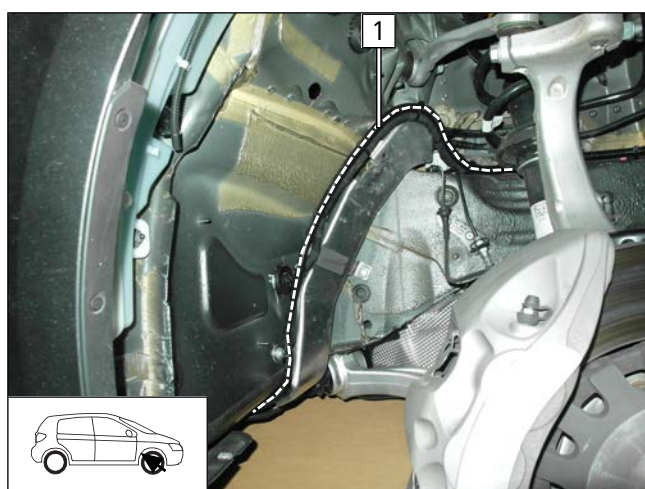

Abb. 48

- Kraftstoffleitung und Kabelbaum Kraftstoffpumpe im Wellrohr 1 entlang der fzg.eigenen Leitungen am Unterboden zum Einbauort Kraftstoffpumpe verlegen.



Kraftstoffpumpe vormontieren

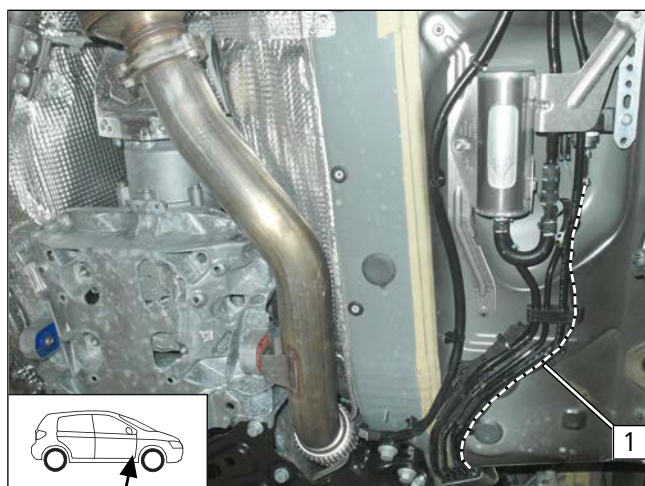

Abb. 49

- 1 Schlauchstück, Schelle Ø10
- 2 Kraftstoffpumpe
- 3 Schraube M6x25, Lochband, Aufnahme Kraftstoffpumpe, Stützwinkel, Bundmutter

Einbauort Kraftstoffpumpe vorbereiten

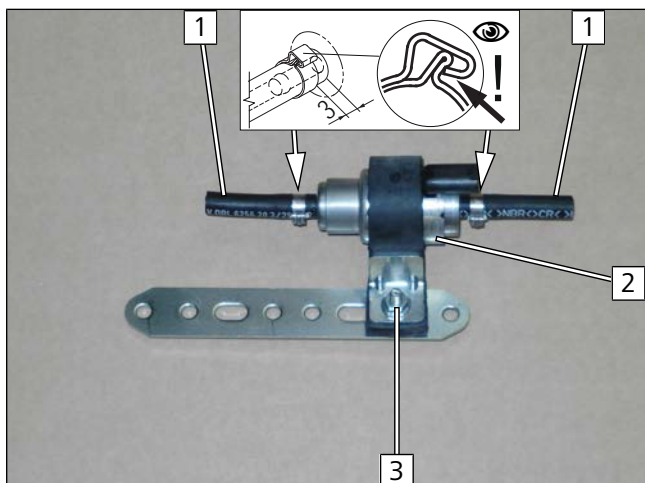

Abb. 50

- Fzg.eigenen Halter 1 lösen.

Kraftstoffpumpe montieren

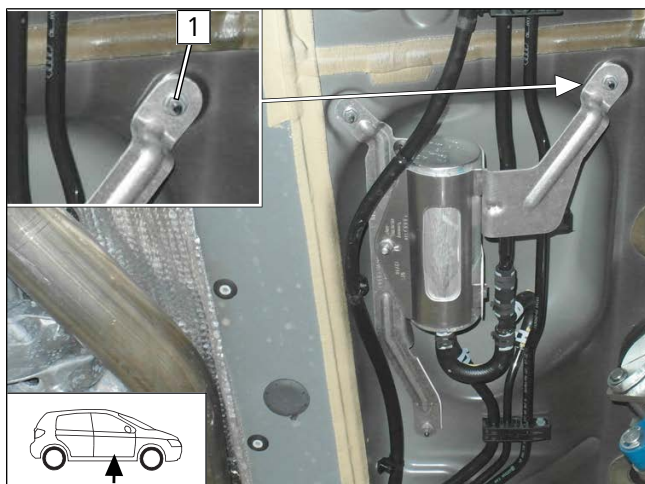

Abb. 51

- 1 fzg.eigener Stehbolzen, Lochband vormontierte Kraftstoffpumpe, fzg.eigener Halter, fzg.eigene Mutter



Montage Stecker X7 Kraftstoffpumpe

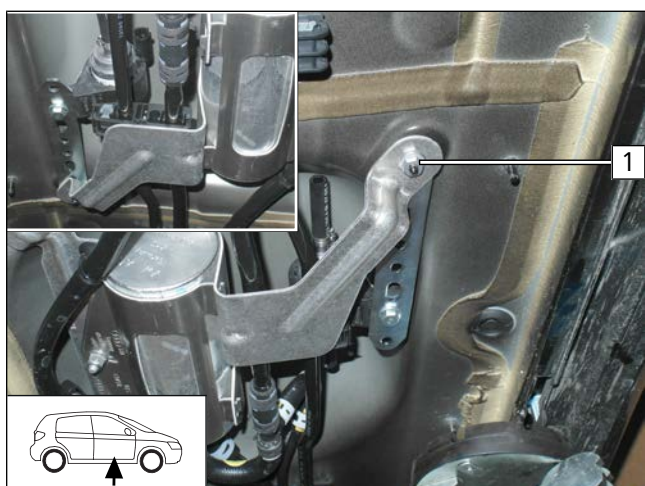

Abb. 52

Kraftstoffpumpe anschließen

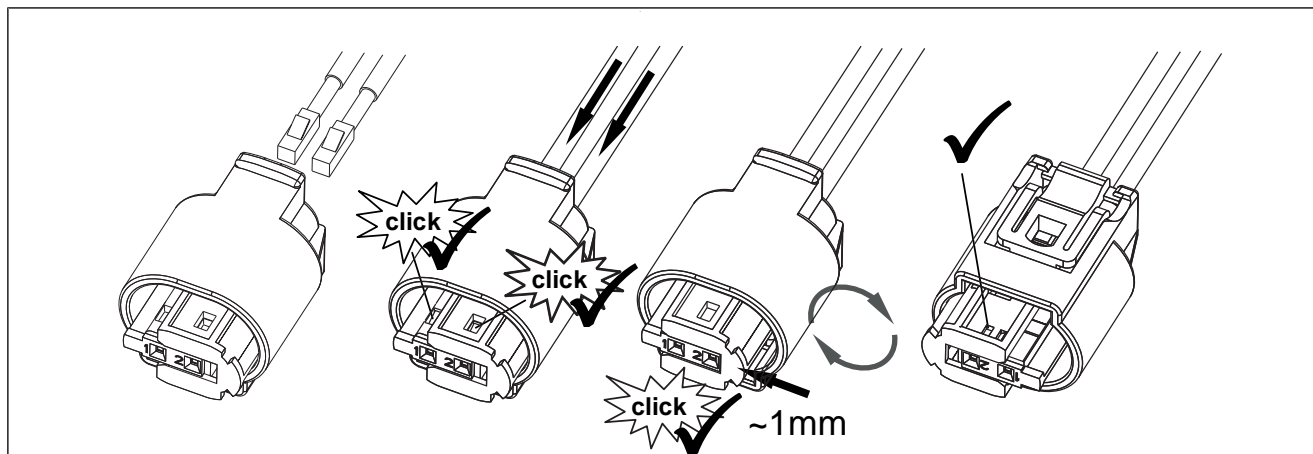

Abb. 53

- 1 Schelle Ø10
- 2 Kraftstoffleitung Heizgerät
- 3 Kabelbaum Kraftstoffpumpe, Stecker X7 montiert

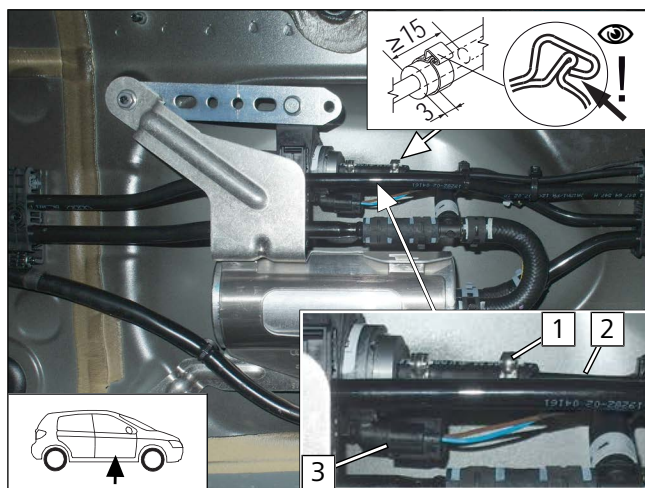

Abb. 54

- 1 Schelle Ø10
- 2 Kabelbinder
- 3 Kraftstoffleitung Tankentnehmer



Leitung verlegen

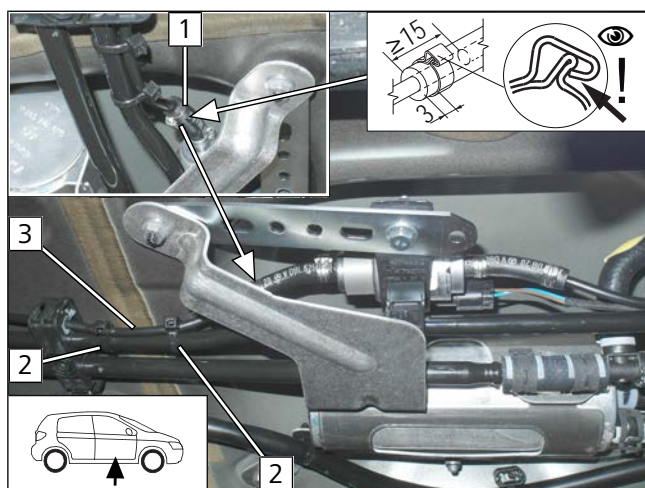

Abb. 55

- Kraftstoffleitung **1** am Unterboden entlang der fzg.eigenen Kraftstoffleitung zur Tankarmatur verlegen und mit Kabelbinder sichern.

11.2 Tankentnehmer montieren

Kraftstoffentnahme vorbereiten

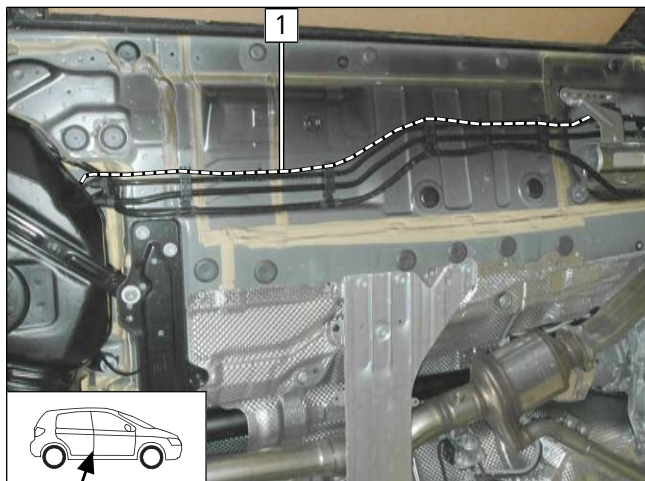

Abb. 56



GEFAHR

Brand- und Explosionsgefahr durch austretende Kraftstoffe und Kraftstoffdämpfe.

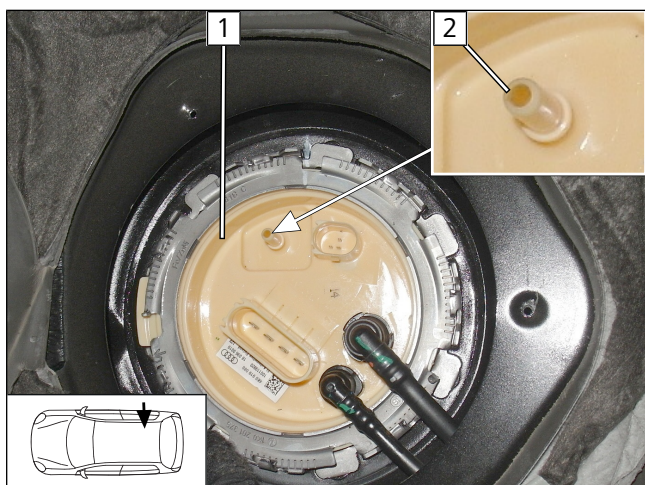
- Stutzen **2** von Tankarmatur **1** auf $\varnothing 2,5$ aufbohren.

Tankentnehmer ablängen



Abb. 57

- Steigrohr **1** schräg abgelängen.



Tankentnehmer vormontieren

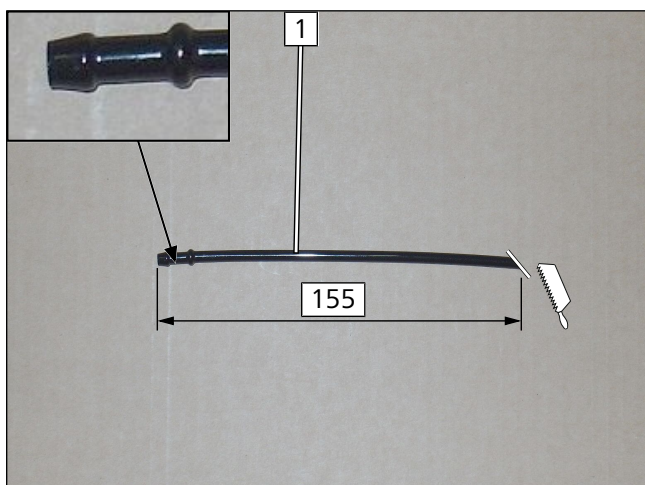

Abb. 58

- 1 Steigrohr
- 2 Schelle Ø10
- 3 Formschlauch 90°

Tankentnehmer montieren



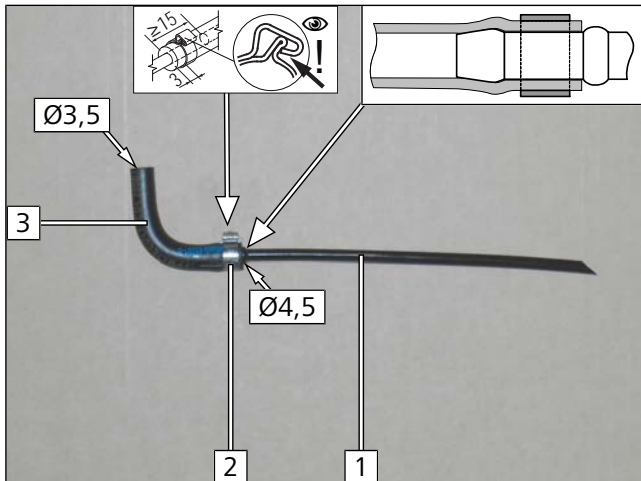

Abb. 59

 Weitere Informationen finden Sie in den technischen Unterlagen des Fzg.-Herstellers.

► Oberteil Tankarmatur lösen.

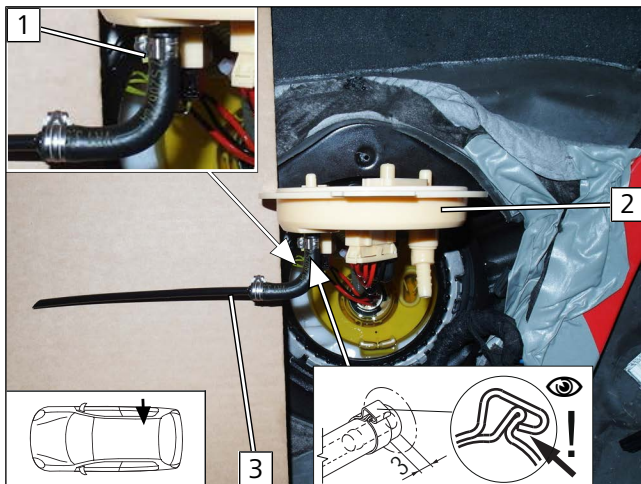
- 1 Schelle Ø8
- 2 Tankarmatur
- 3 vormontierter Tankentnehmer

Tankentnehmer einsetzen



Abb. 60

► Tankentnehmer 2 gemäß Abb. in die Kunststoffflasche 1 einführen.

► Oberteil Tankarmatur montieren.

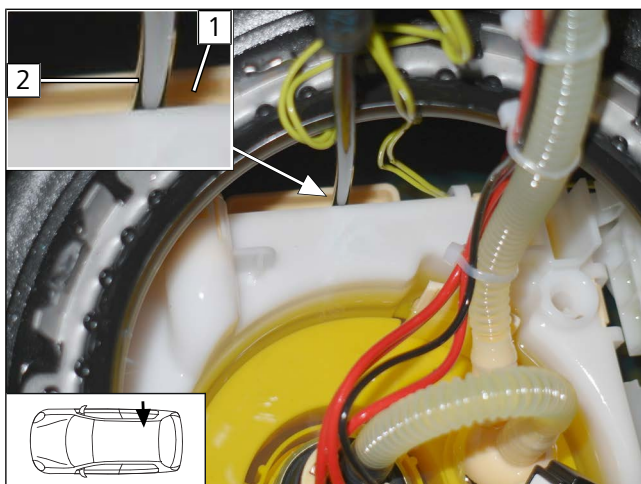

Kraftstoffleitung anschließen

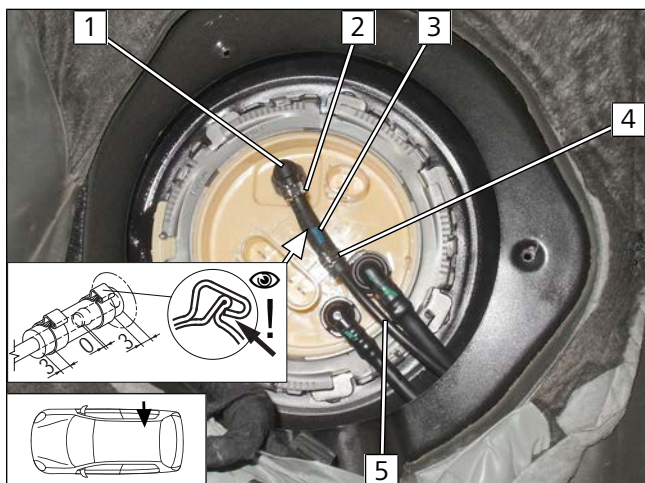

- 1 Kupplung
- 2 Schelle Ø8
- 3 Formschlauch Ø3,5xØ4,5
- 4 Schelle Ø10
- 5 Kraftstoffleitung Tankentnehmer

Abb. 61



12 Kühlmittel

12.1 Schema Schlauchverlegung

Kühlmittelkreislauf "Inline"



Abb. 62

Alle nicht bezeichneten Federbandschellen  = Ø25

Alle nicht bezeichneten Verbindungsrohre  = Ø18x18 bzw.  = Ø18x18/90°

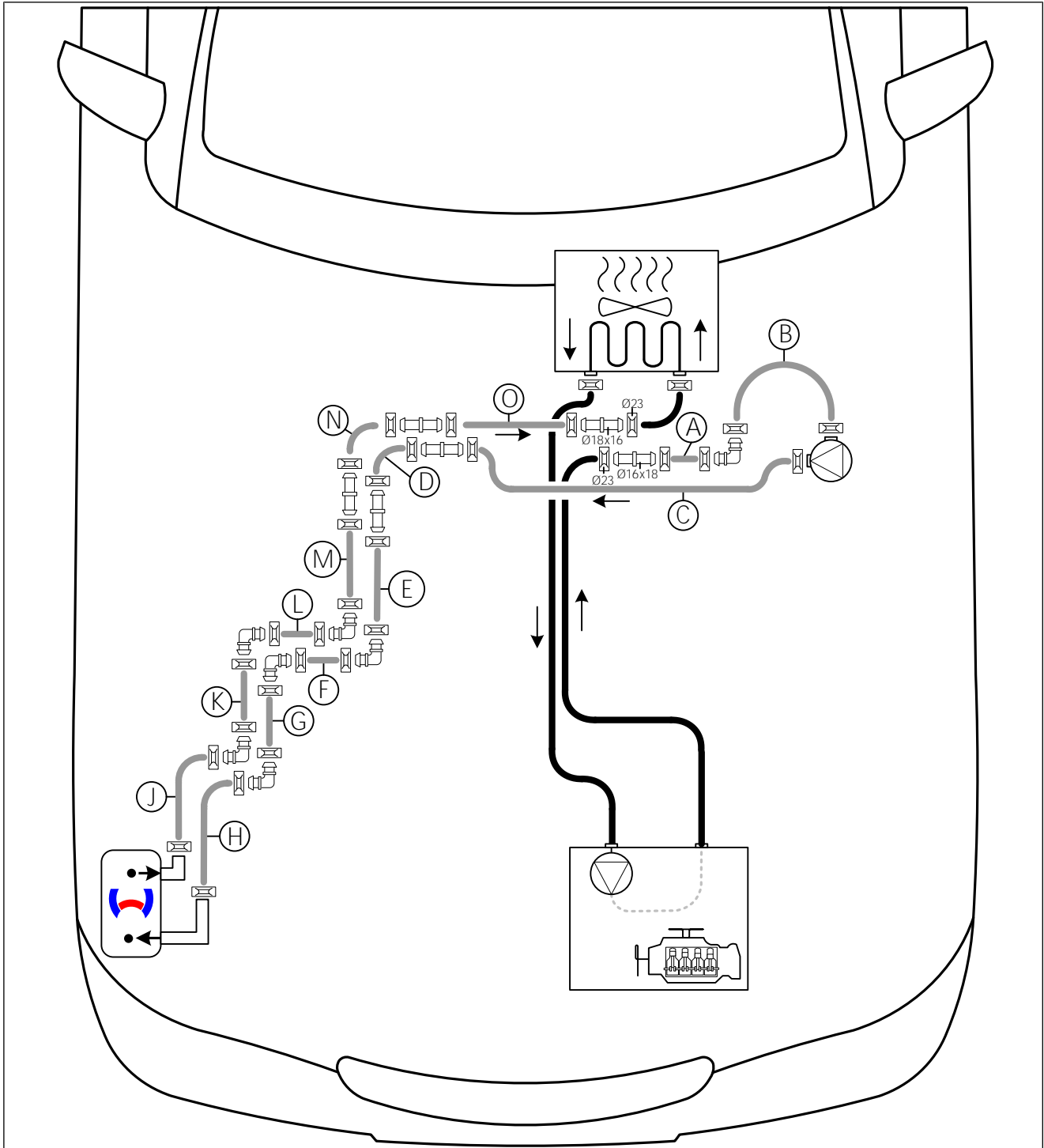

12.2 Vorbereitung Kühlmittelkreislauf

Kabelbinder vormontieren

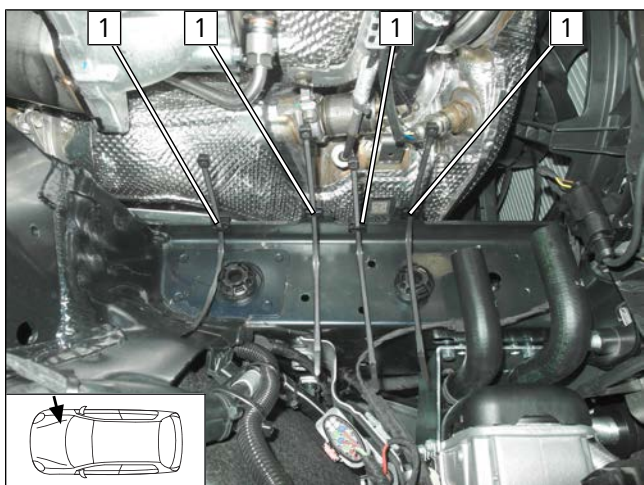

► Krallenkabelbinder **1** an Träger vormontieren.

Abb. 63

Bohrungen im Wasserkasten erstellen

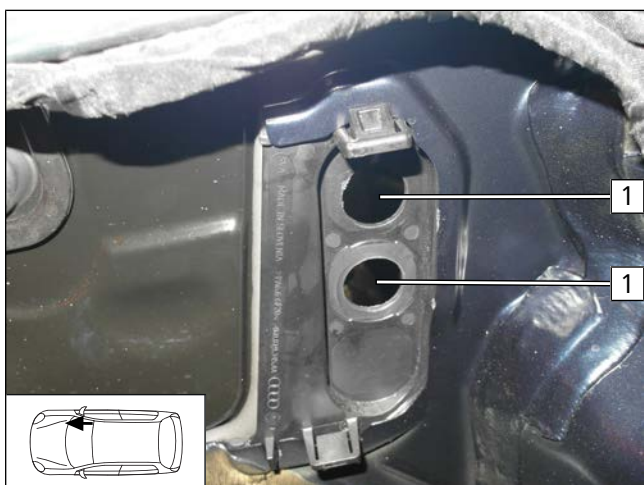

1 Bohrung $\text{\O}20$ mittig in Prägung vom Wasserkasten

Abb. 64

Halter Kühlmittelpumpe biegen



Abb. 65



Schlauchgruppe Kühlmittelpumpe vormontieren

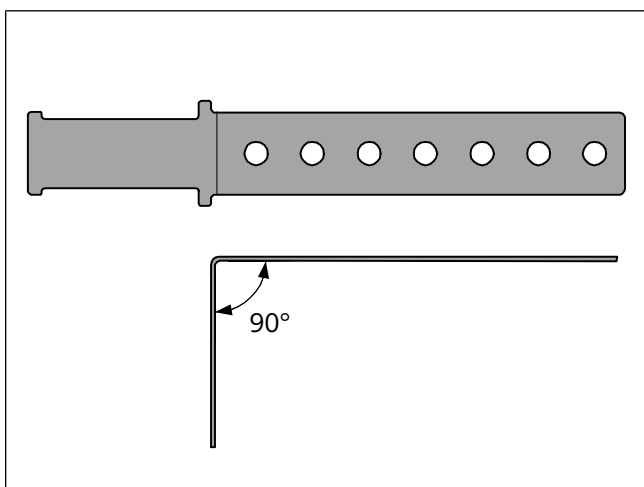
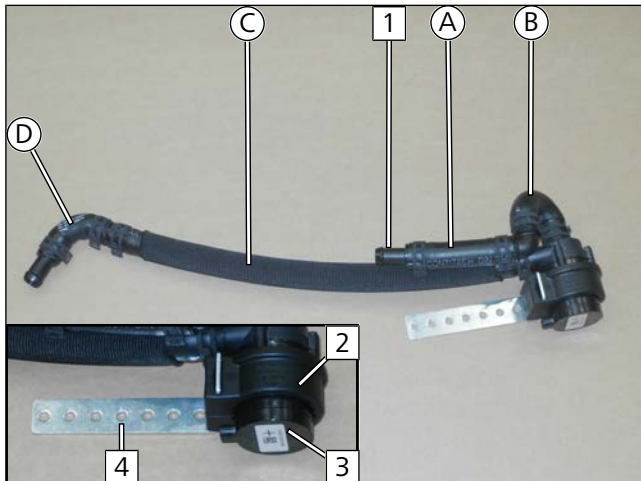

► Lange Seite Schlauch **D** mit Schlauch **C** verbinden.

- 1** Verbindungsrohr $\text{\O}16 \times 18$
- 2** Aufnahme Kühlmittelpumpe
- 3** Kühlmittelpumpe
- 4** Halter Kühlmittelpumpe

Abb. 66

Schlauchgruppe Wärmeübertragereingang vormontieren

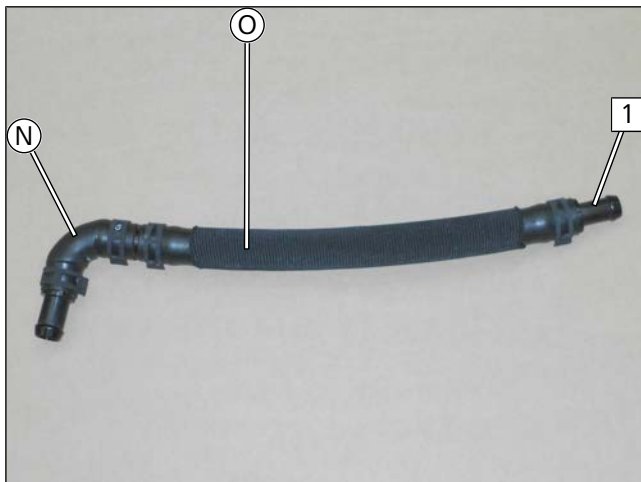

- 1** Verbindungsrohr $\text{\O}16 \times 18$

Abb. 67

Schlauchgruppen Heizgeräteeingang und Heizgeräteausgang vormontieren



Abb. 68



12.3 Erstellung Kühlmittelkreislauf

Trennstelle

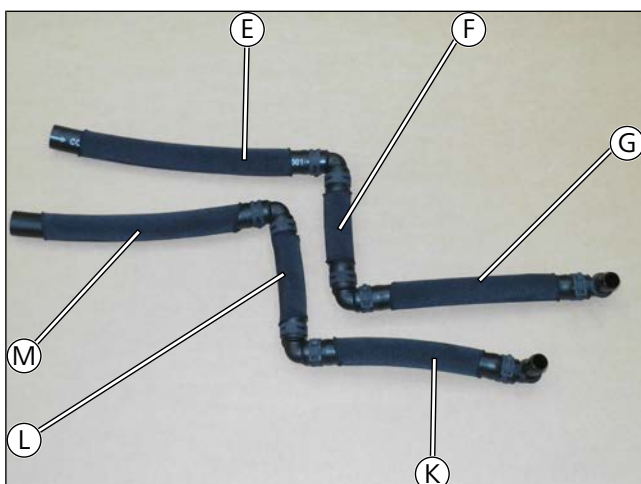

Abb. 69

- 1 Schlauchstück Wärmeübertrageingang
- 2 Schlauchstück Motorausgang

Schlauchgruppe Wärmeübertrageingang montieren

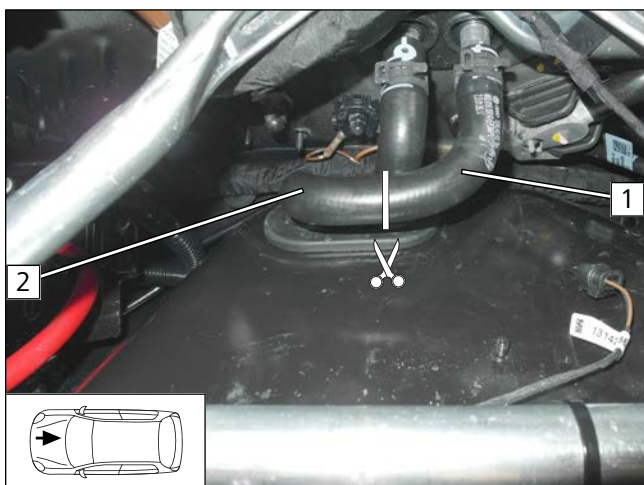

Abb. 70

- 1 Verbindungsrohr $\text{\O}18 \times 18$ in untere Bohrung $\text{\O}20$ Durchföhrung im Wasserkasten

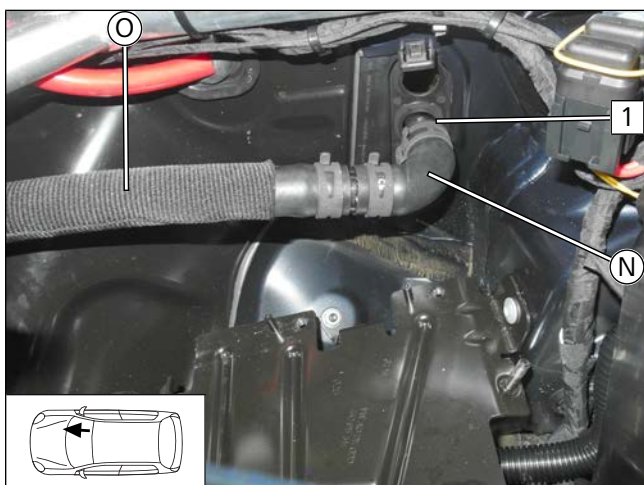

Abb. 71

- 1 Wärmeübertrageingang mit fzg.eigener Federbandschelle
- 2 Federbandschelle $\text{\O}23$
- 3 Verbindungsrohr $\text{\O}18 \times 16$



Schlauchgruppe Heizgeräteausgang montieren

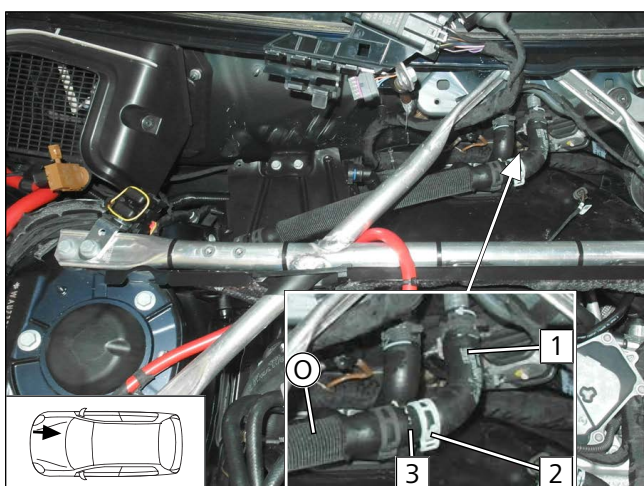

Abb. 72

- ▶ Schlauch (M) auf Verbindungsrohr (1) von Schlauch (N) in Durchführung Wasserkasten montieren.

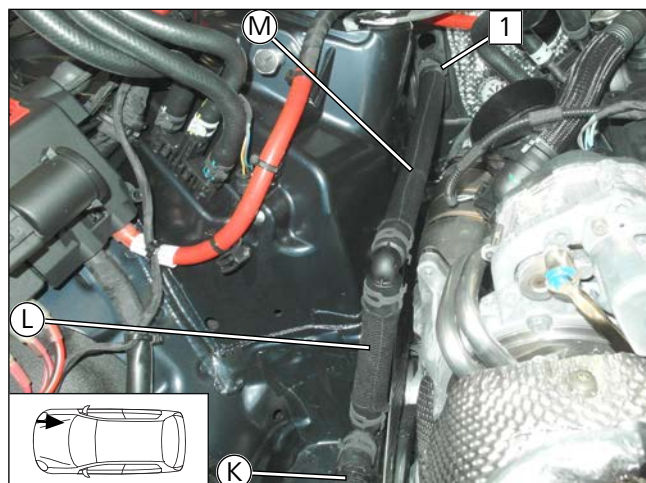

Abb. 73

- ▶ Schlauch (K) an Schlauch (J) am Heizgeräteausgang montieren.
 - 1 vormontierten Krallenkabelbinder festziehen

Schlauchgruppe Kühlmittelpumpe montieren

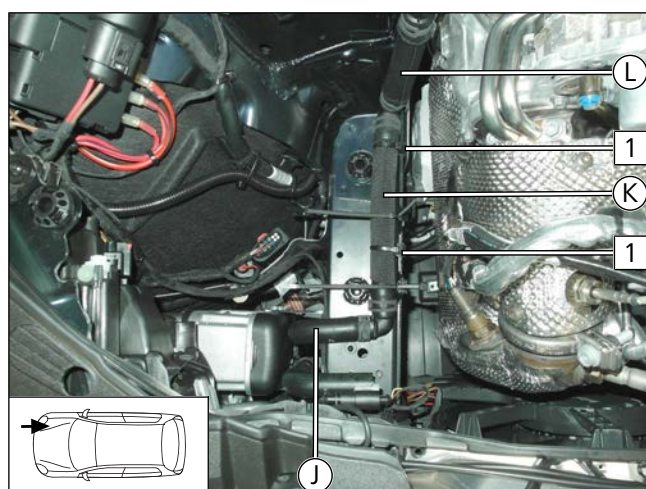

Abb. 74

- ▶ Klebesockel (3) mittig auf Halter Kühlmittelpumpe kleben.
 - 1 Stecker Kabelbaum Kühlmittelpumpe
 - 2 fzg.eigener Stehbolzen, Halter Kühlmittelpumpe, Kunststoffmutter

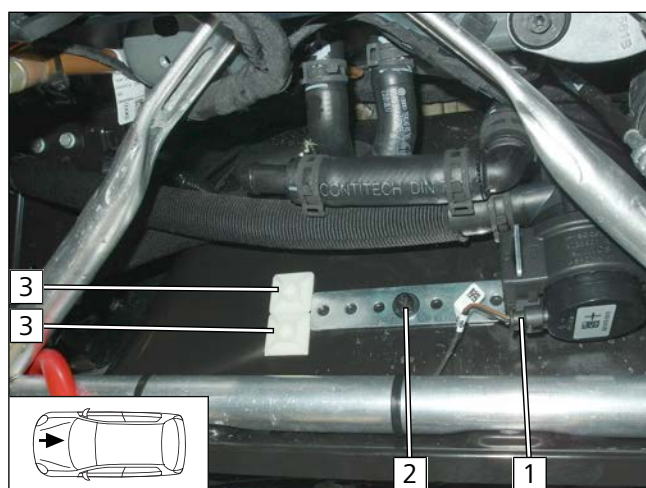

Abb. 75

- 1 Verbindungsrohr $\text{\O}18 \times 18$ in obere Bohrung $\text{\O}20$ Durchföhrung im Wasserkasten

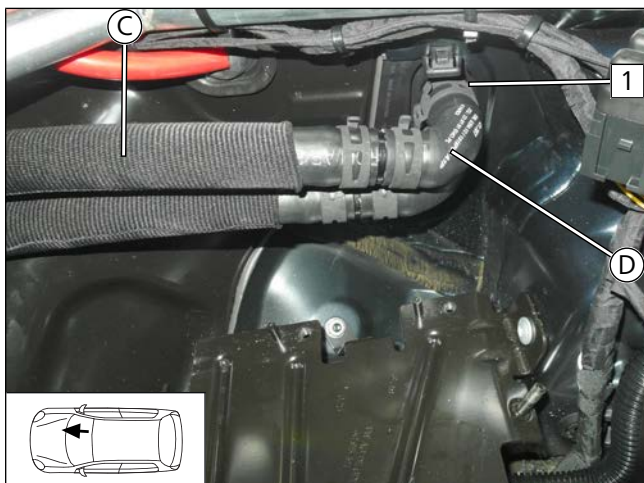

Abb. 76

- 1 Federbandschelle $\text{\O}23$
- 2 Verbindungsrohr $\text{\O}16 \times 18$
- 3 Schlauchstüch Motorausgang

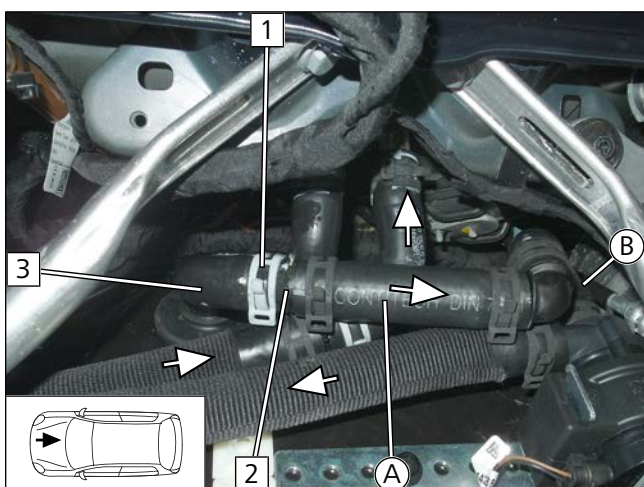

Abb. 77

- Kabelbinder **1** in Klebesockel montieren und Schläuche **C** und **O** damit befestigen.



Schlauchgruppe Heizgeräteeingang montieren

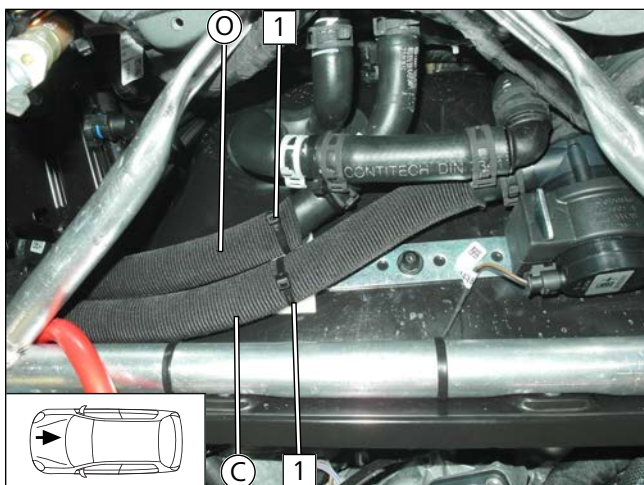

Abb. 78

► Schlauch **E** auf Verbindungsrohr **2** von Schlauch **D** in Durchführung Wasserkasten montieren.

1 vormontierten Krallenkabelbinder festziehen

Schläuche befestigen

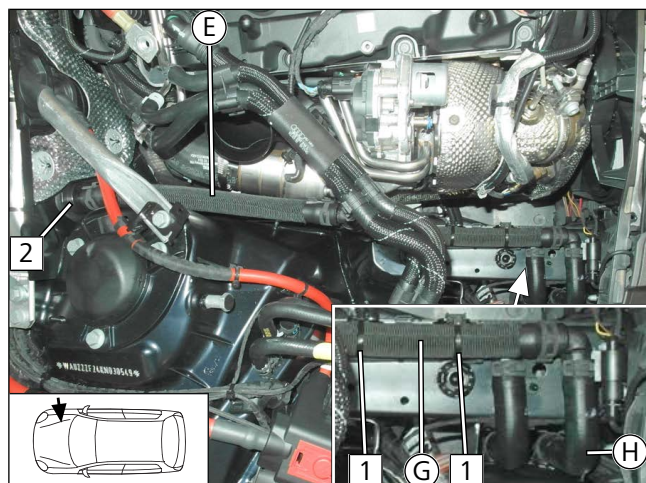

Abb. 79

1 fzg.eigener Stehbolzen, gummierte Rohrschelle Ø48, Kunststoffmutter

Abstand kontrollieren

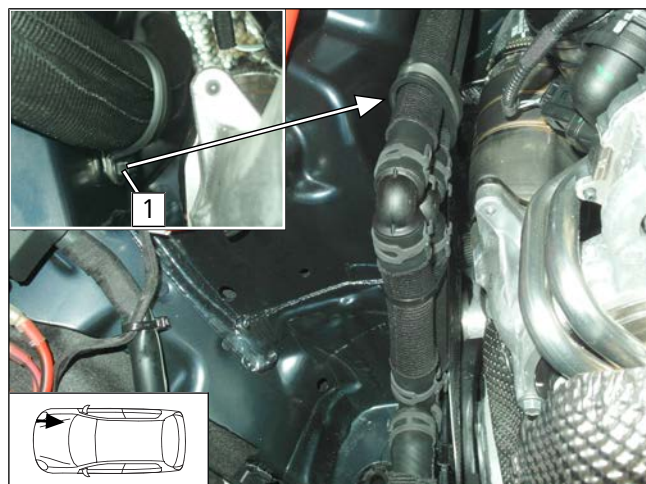

Abb. 80



Auf ausreichenden Abstand zwischen Schläuchen und Motor bei der gesamten Verlegung achten, ggfs. korrigieren.



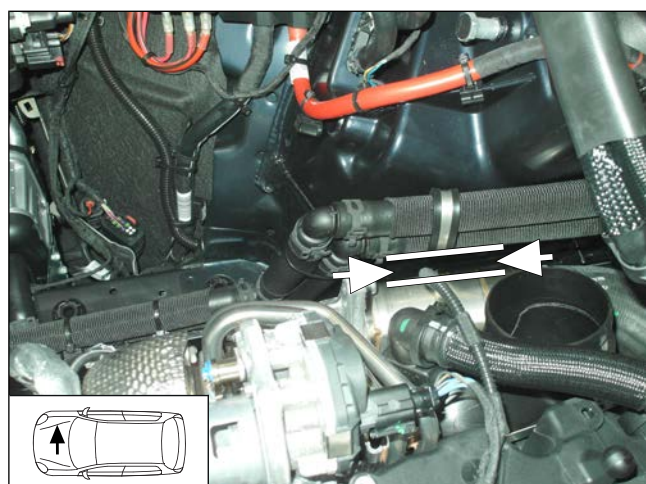

13 Abschließende Arbeiten Motorraum

Batterie im Wasserkasten montieren



Abb. 81

► Batterie **1** montieren, aber noch nicht anklemmen.



Auf ausreichenden Abstand zwischen Halter Batterie und Schläuchen achten, ggfs. korrigieren.

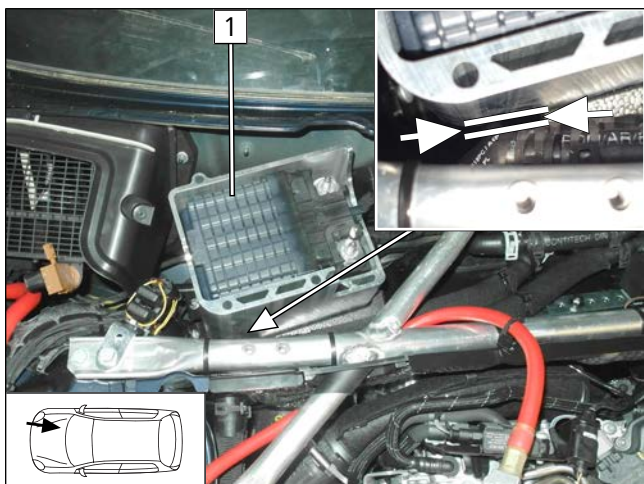

Fzg.eigenen Halter montieren



Abb. 82

► Mit fzg.eigener Schraube **1** den fzg.eigenen Halter mit Stecker **2** montieren.



Auf ausreichenden Abstand zwischen Scheinwerfer und Heizgerät achten, ggfs. korrigieren.

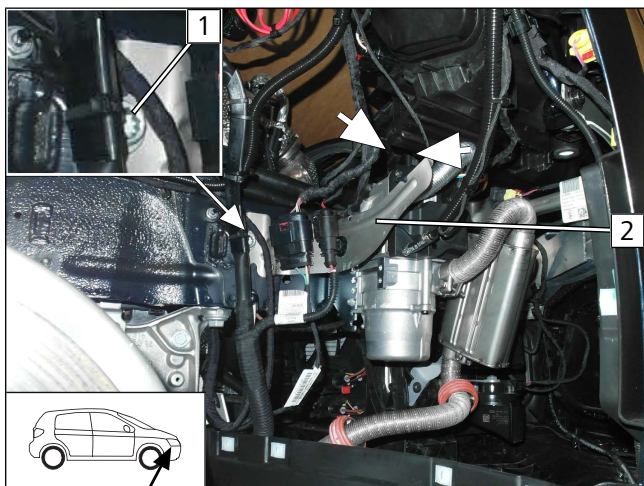



14 Elektrik Innenraum

14.1 Vorbereitung Elektrik

Leitungen zuordnen



Abb. 83



Leitungsabschnitte behalten ihre Nummerierung im gesamten Dokument.

- ③② Ltg. rt Kabelbaum Heizgerät F2
- ③③ Ltg. br Kabelbaum Heizgerät Masse 31
- ③④ Ltg. gn/ws Kabelbaum Heizgerät X1/5
- ③⑤ Ltg. rt/sw Kabelbaum Heizgerät X10

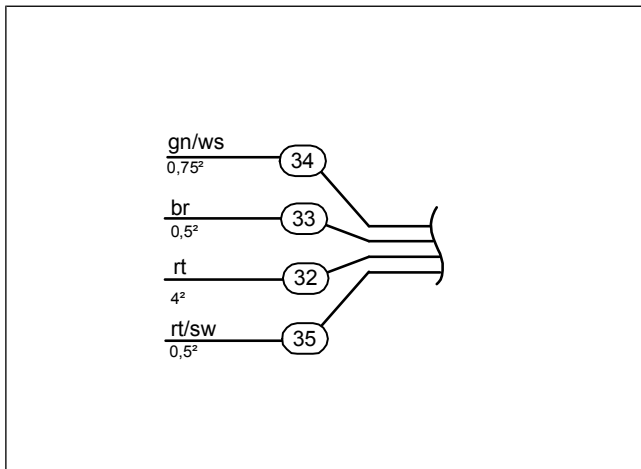
Leitungen zuordnen



Abb. 84

- ③ Ltg. gn Kabelbaum LIN Steuerung
- ④ Ltg. gn/sw Kabelbaum LIN Steuerung
- ⑱⑧ Ltg. ws Kabelbaum Trennrelais
- ⑱⑨ Ltg. sw/ws Kabelbaum Trennrelais

Flachsteckhülse 4.8 an K2-Relais montieren

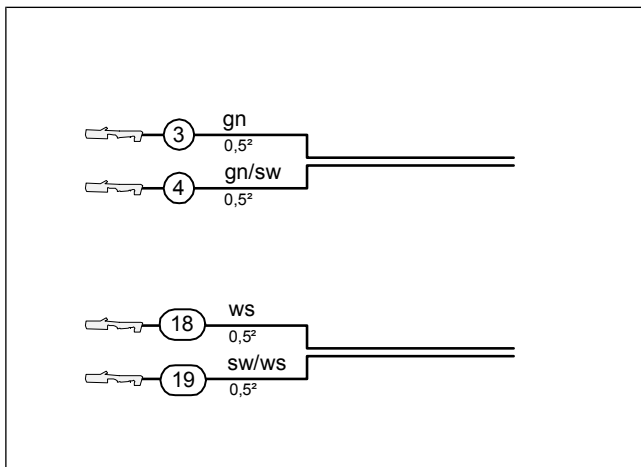

Abb. 85



► Beide gelben Leitungen wieder gemeinsam an die Flachsteckhülse 4.8 montieren.

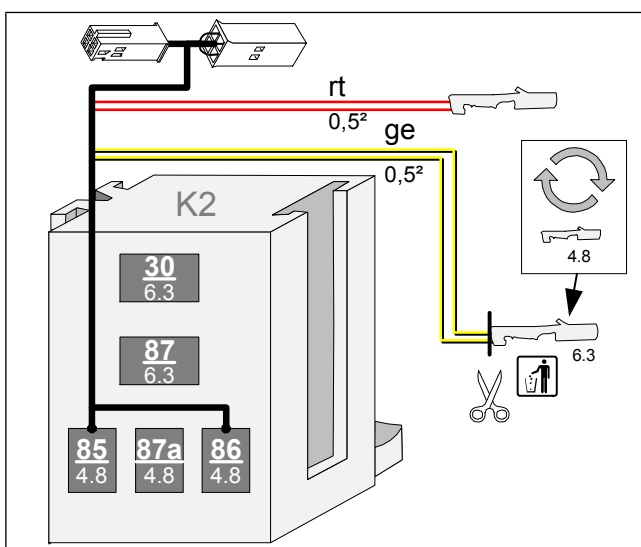

K2-Relais vorbereiten



Abb. 86



K3-Relais vorbereiten

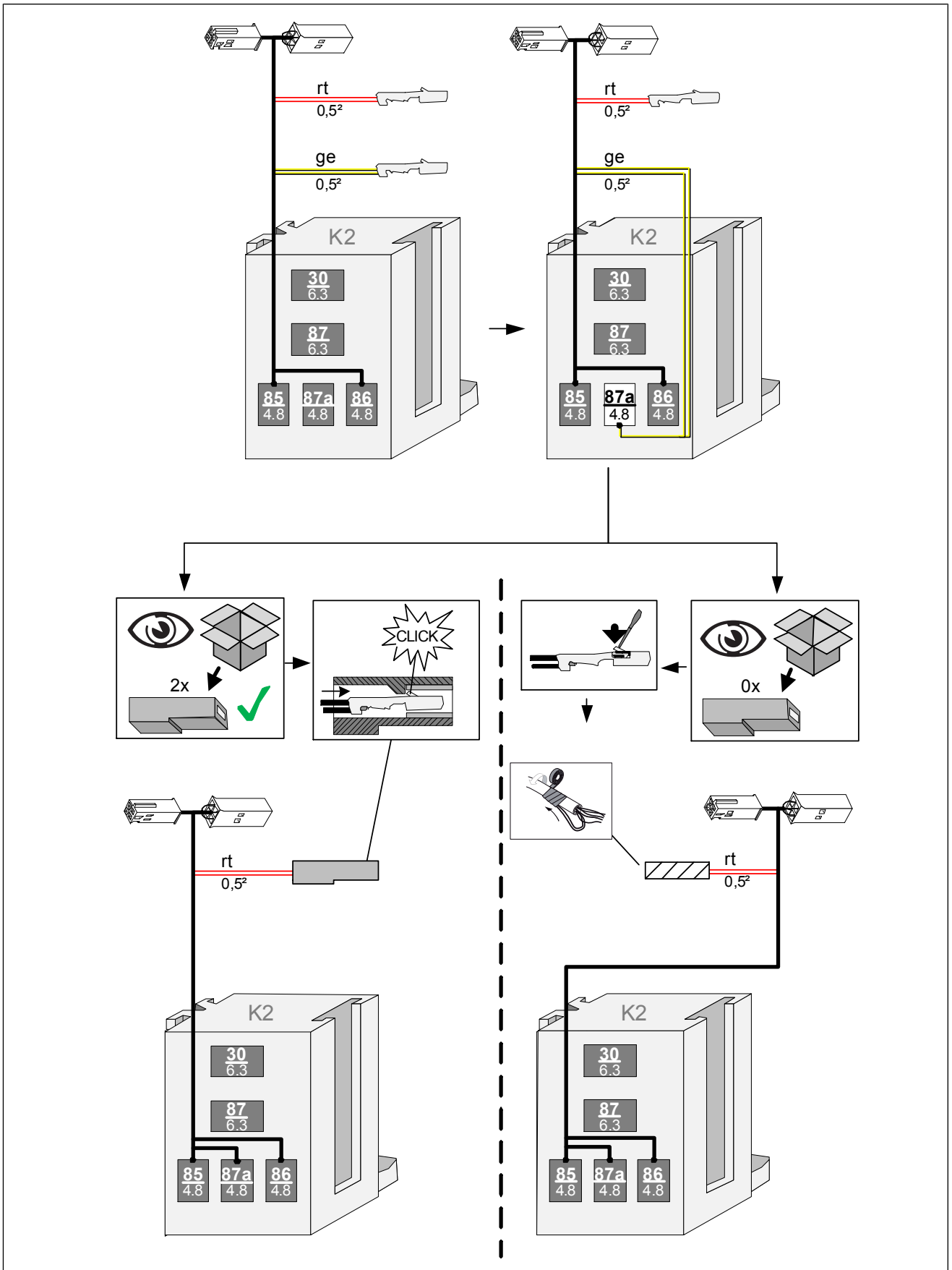

Abb. 87



Sockel CCL, K2- und K3-Relais verrasten/vorbereiten

- ▶ Leitungen montieren
- ▶ Stecker und Buchsen verbinden

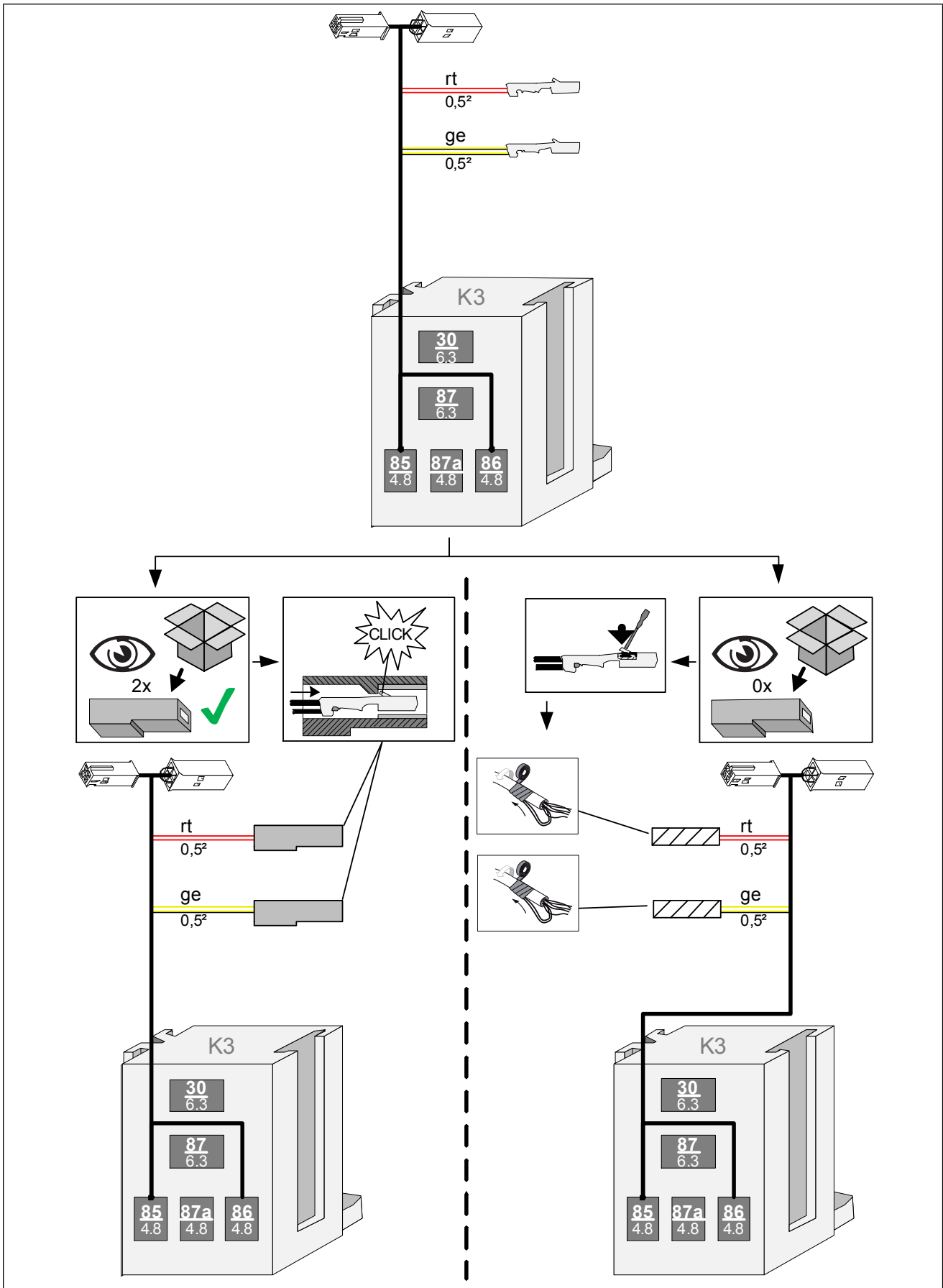

Abb. 88

Bohrung Winkel aufbohren



Abb. 89

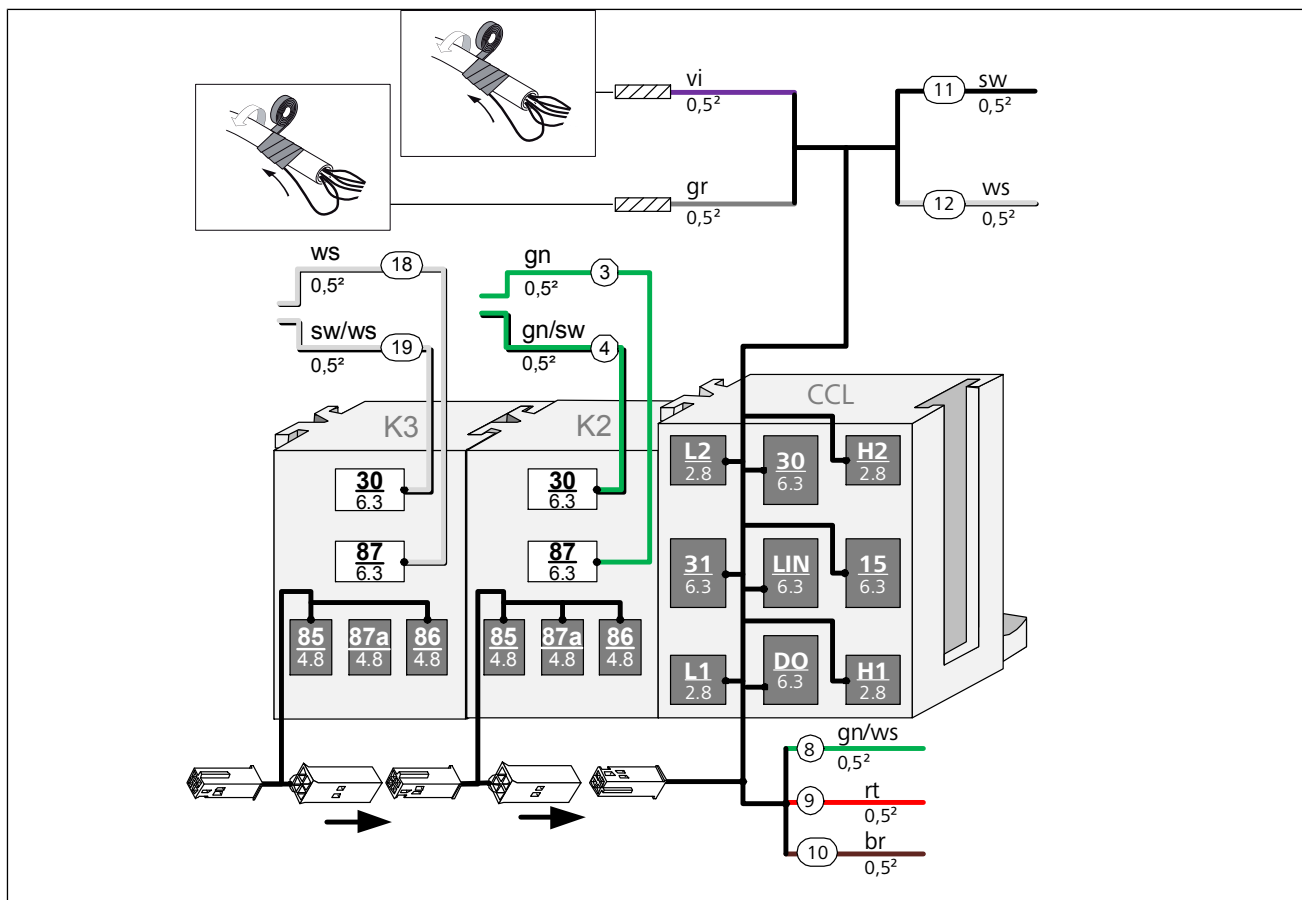

Winkel montieren

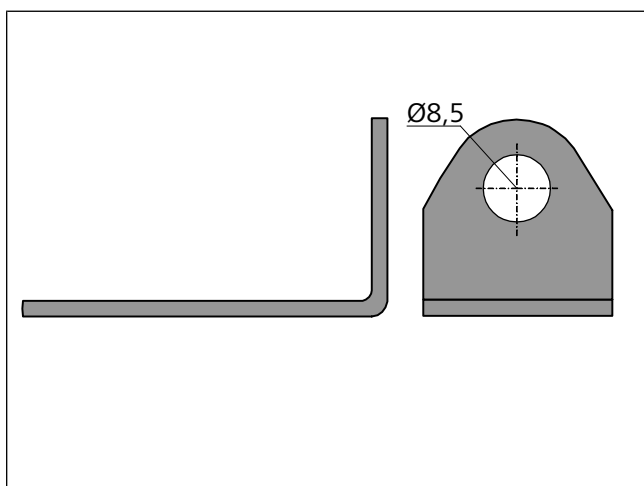

Abb. 90

- 1 Schraube M5x12, Karosseriescheibe, vorbereiteter Sockel, Winkel, Karosseriescheibe, Mutter

14.2 Montage CCL mit Option Telestart

Lochband bearbeiten

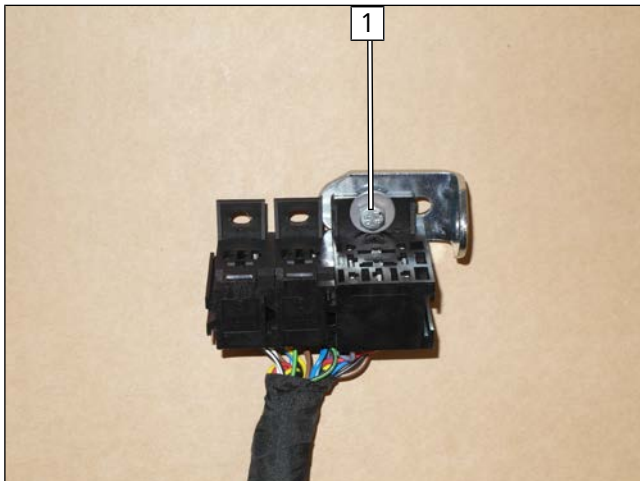

Abb. 91

Lochband montieren

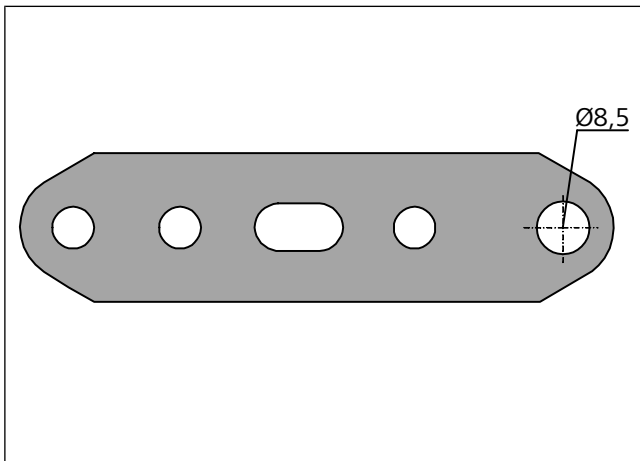

Abb. 92

► Lochband gemäß Abb. ausrichten.

- 1 Empfänger Telestart
- 2 Schraube M5x16, Karosseriescheibe, Lochband, Halter Telestart, Karosseriescheibe, Mutter

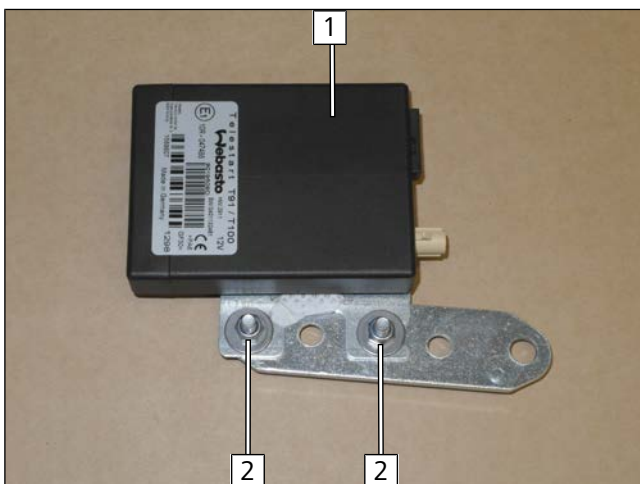

Schaumstoff halbieren



Abb. 93

Relaisblock montieren, Schaumstoff kleben



Abb. 94

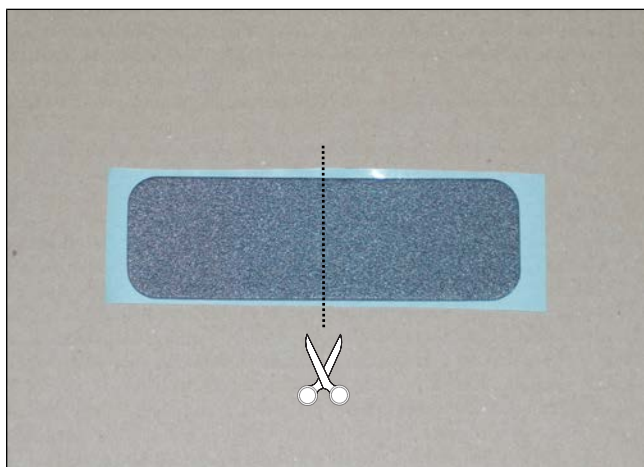

Einbaudokumentation Telestart beachten.

- 1 Schaumstoff
- 2 Schraube M8x20, Federring, Winkel, Lochband, fzg.eigenes Gewinde

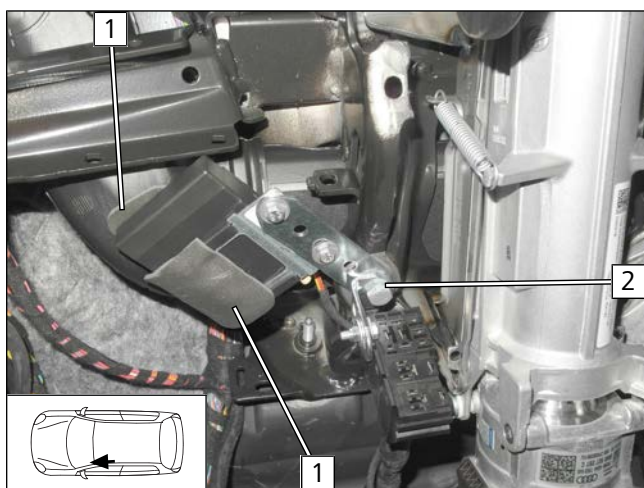
Temperatursensor montieren, nur bei T100 HTM



Abb. 95

- Temperatursensor 1 mit doppelseitigem Klebeband befestigen



CCL und Relais montieren

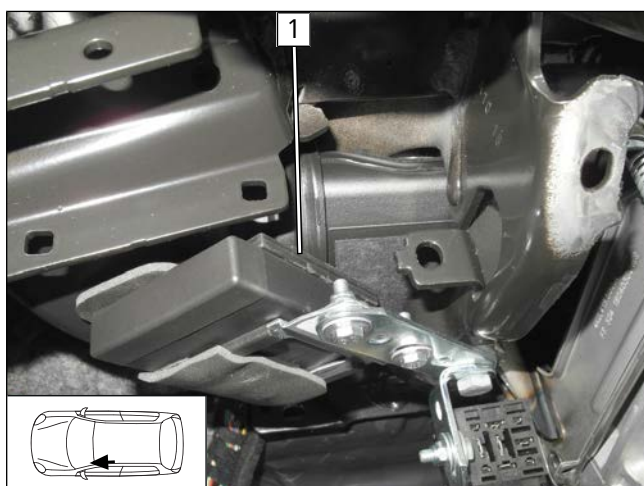

Abb. 96



Gefahr der Beschädigung von Bauteilen

Auf ausreichenden Abstand zur Lenksäule achten, ggfs. korrigieren.

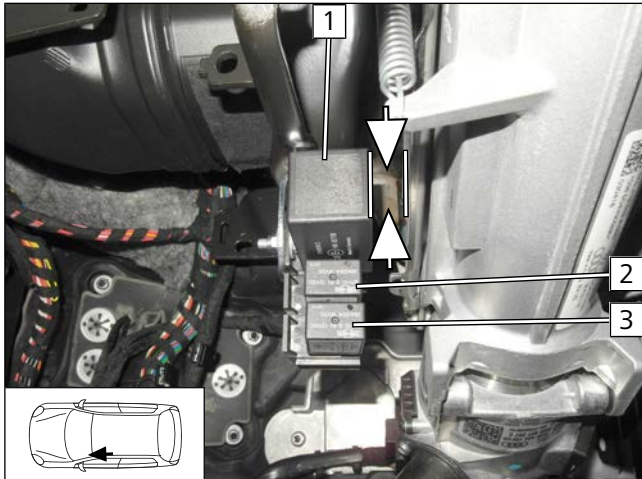
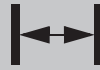

- 1 CCL
- 2 K2-Relais
- 3 K3-Relais

Antenne montieren



Abb. 97

- 1 Antenne

14.3 Montage CCL mit Option ThermoCall

Relaisblock montieren

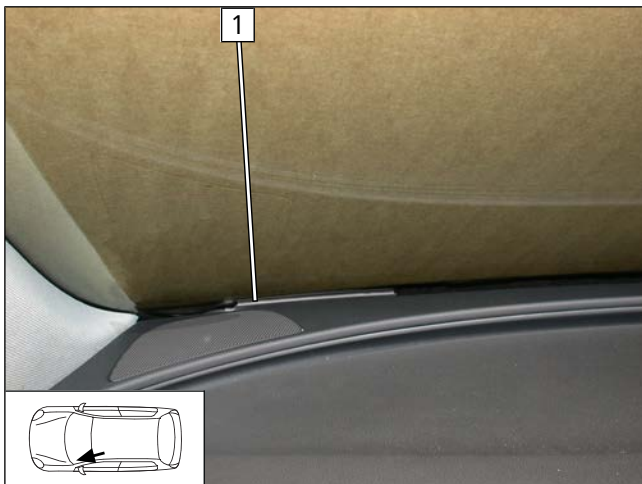

Abb. 98

- 1 Schraube M8x20, Federring. Winkel, fzg.eigenes Gewinde



CCL und Relais montieren

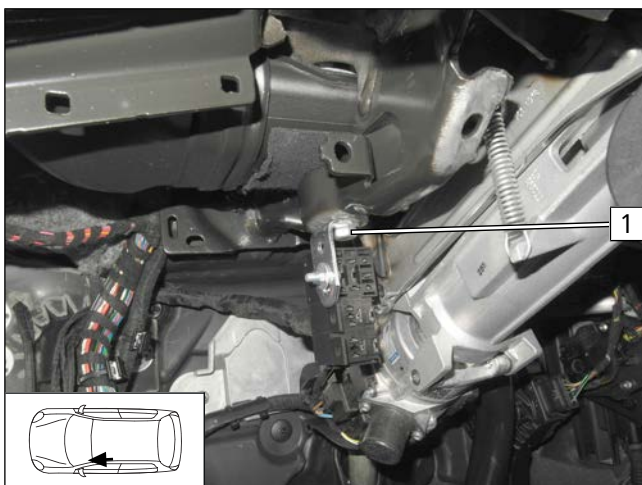

Abb. 99



Gefahr der Beschädigung von Bauteilen
Auf ausreichenden Abstand zur Lenksäule achten, ggfs. korrigieren.

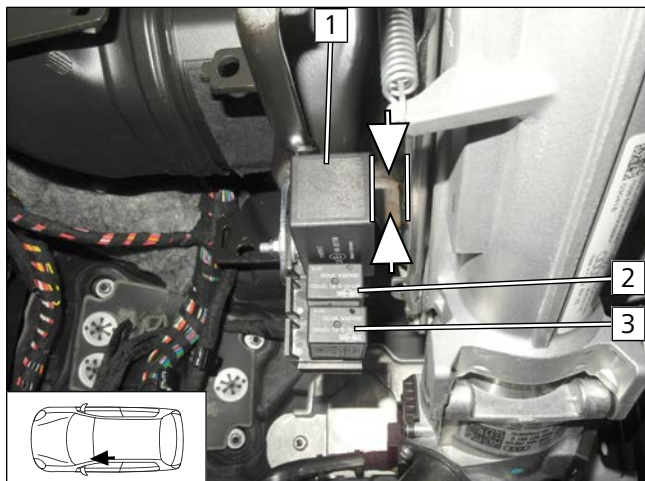

- 1 CCL
- 2 K2-Relais
- 3 K3-Relais

Empfänger montieren



Abb. 100



Einbaudokumentation ThermoCall beachten.

- Empfänger 1 mit doppelseitigem Klebeband befestigen.

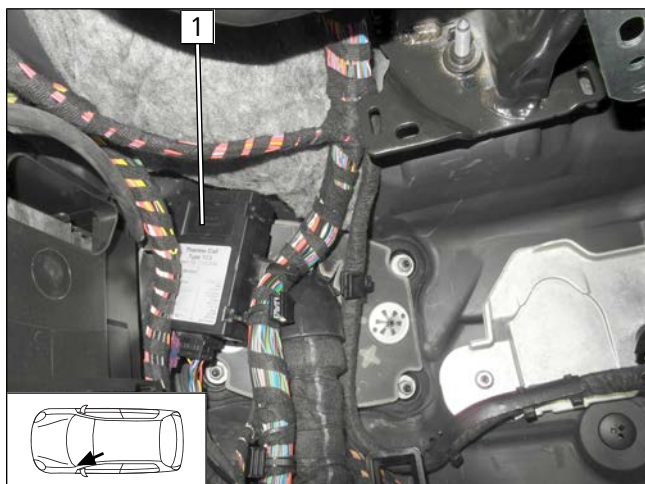
Antenne montieren



Abb. 101

- 1 Antenne



Legende Systemschaltplan

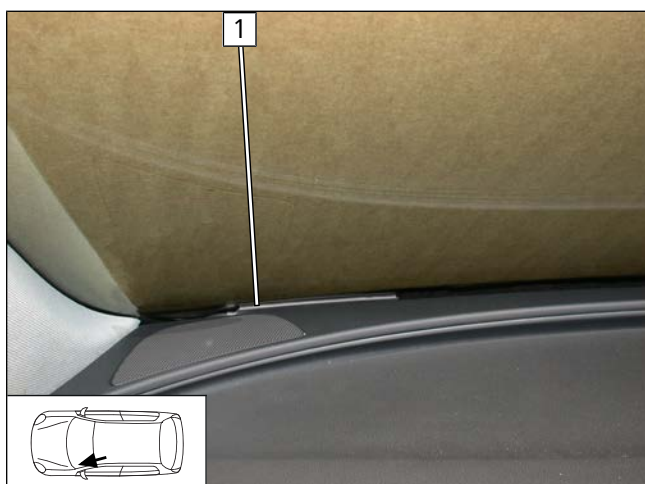

Stecker- und Bauteilbezeichnungen vom Fahrzeug sind von Webasto frei gewählt.
Leitungsfarben können variieren.

Bauteile Fahrzeug		Symbole	
Abk.	Bauteil	Abk.	Bezeichnung
Kst	Koppelstelle	X	Trennstelle
A	17-poliger Stecker Kst		
BSG	Bordnetzsteuergerät		
B	54-poliger Stecker BSG		
KSM	Klappenstellmotore		
C	Stecker KSM		
GRr	Gebläseregler		
D	Stecker GRr		

Bauteile Webasto		Leitungsfarben	
Abk.	Bauteil	Abk.	Farbe
A	Stiftstecker Kabelbaum CLR Modul	bg	beige
B	Buchsenstecker Kabelbaum CLR Modul	bl	blau
C	Stiftstecker Adapterkabelbaum	br	braun
D	Buchsenstecker Adapterkabelbaum	dbl	dunkelblau
E	Stiftstecker Kabelbaum Plug&Play	dgn	dunkelgrün
F	Buchsenstecker Kabelbaum Plug&Play	ge	gelb
CCL GW	CAN CAN LIN Gateway	gn	grün
CL GW	CAN LIN Gateway	gr	grau
CLR	Kaltstart Modul	hbl	hellblau
D1	Diode	hgn	hellgrün
D2	Diodengruppe	or	orange
F0	Zusatzsicherung Spannungsversorgung	pk	pink
F1	Hauptsicherung Heizgerät	rt	rot
F2	Hauptsicherung Gebläseansteuerung Innenraum	sw	schwarz
F3	Sicherung Bedienelement	vi	violett
F4	Sicherung Gebläseansteuerung	ws	weiß
F5	Zusatzsicherung		
HG	Heizgerät TT-Evo		
K1	K1-Relais		
K2	K2-Relais		
K3	K3-Relais		
LIN GW	LIN Gateway		
PWM GW	Pulsweitenmodulator Gateway		
RSH	Relaissicherungshalter Innenraum		
RTD	Temperatursensor		
X10	Buchsenstecker Bedienelement		
Y	Leistungsadapter		



14.5 Gebläseansteuerung

Ansicht Stecker B



Abb. 103

- 1 54-poliger Stecker B BSG

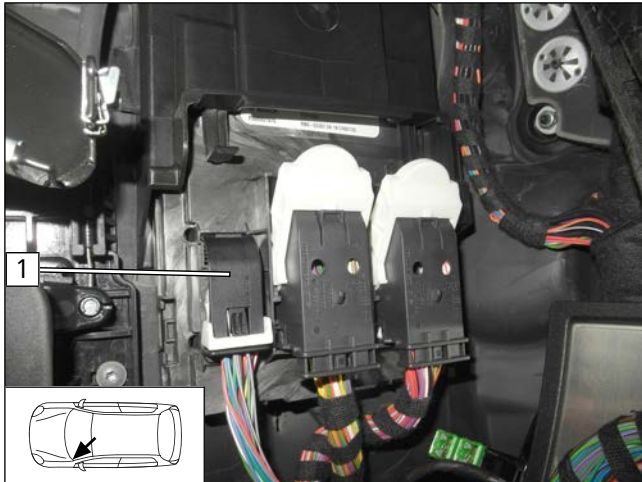

Abb. 104

- 1 54-poliger Stecker B BSG, demontiert

K2- und K3-Relais anschließen

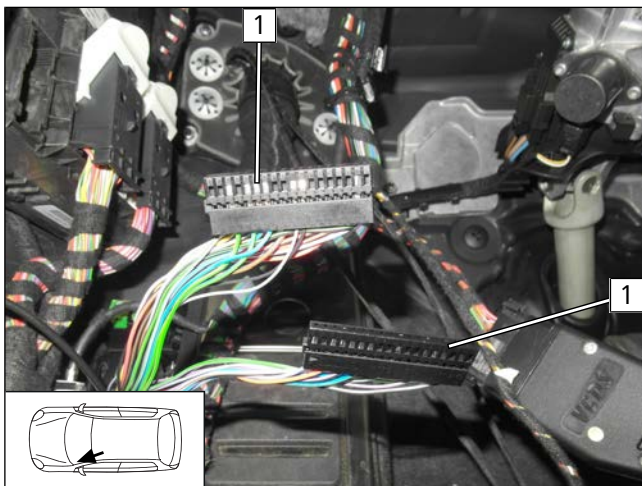

Abb. 105



Alle nachfolgenden elektrischen Verbindungen gemäß Systemschaltplan herstellen.

- 1 Ltg. rt/sw Stecker B/Pin 14
- 2 54-poliger Stecker B
- 3 Ltg. gn/sw Stecker B/Pin 35
- 4 Ltg. gn/sw Stecker D
- 5 Ltg. rt/sw Stecker C
- 3 Ltg. gn K2/87 Kabelbaum LIN Steuerung
- 4 Ltg. gn/sw K2/30 Kabelbaum LIN Steuerung
- 18 Ltg. ws K3/87 Kabelbaum Trennrelais
- 19 Ltg. sw/ws K3/30 Kabelbaum Trennrelais

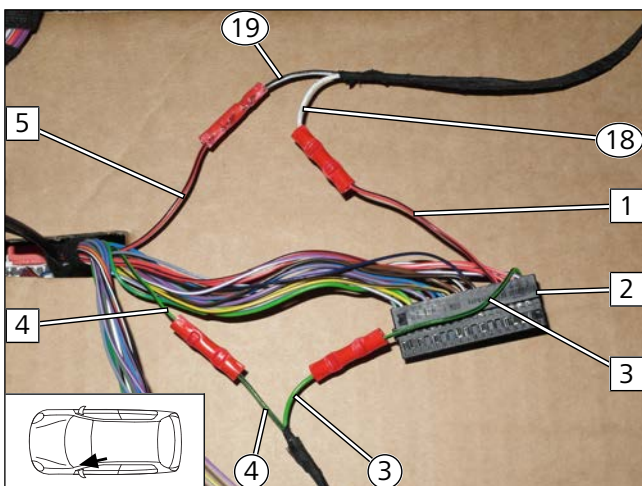

Ansicht Stecker A



Abb. 106

- 1 Ltg. vi Stecker A/Pin 5
- 2 17-poliger Stecker A Kst
- 3 Ltg. or/br Stecker A/Pin 4

CCL anschließen

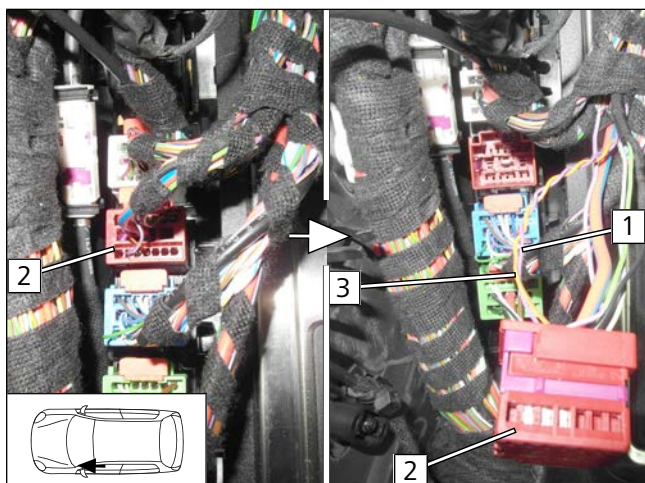

Abb. 107

- 1 Ltg. or/br Stecker A/Pin 4
- 2 Ltg. vi Stecker A/Pin 5
- 11 Ltg. sw CCL/H1
- 12 Ltg. ws CCL/L1



Ltg. Kabelbaum HG mit Ltg. Kabelbaum CCL im Innenraum verbinden

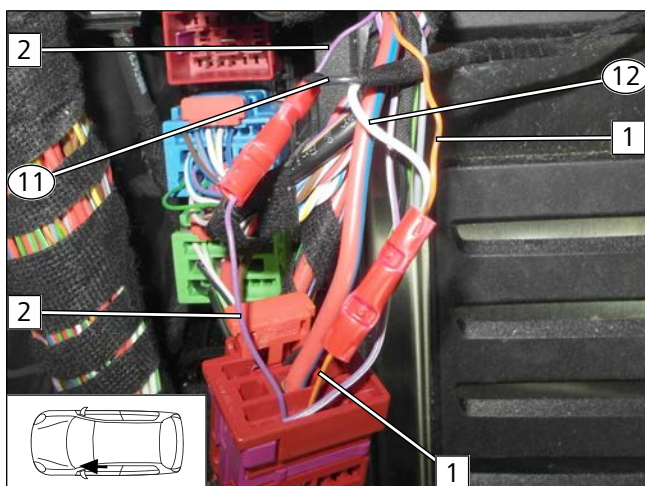

Abb. 108



15 Abschließende Arbeiten

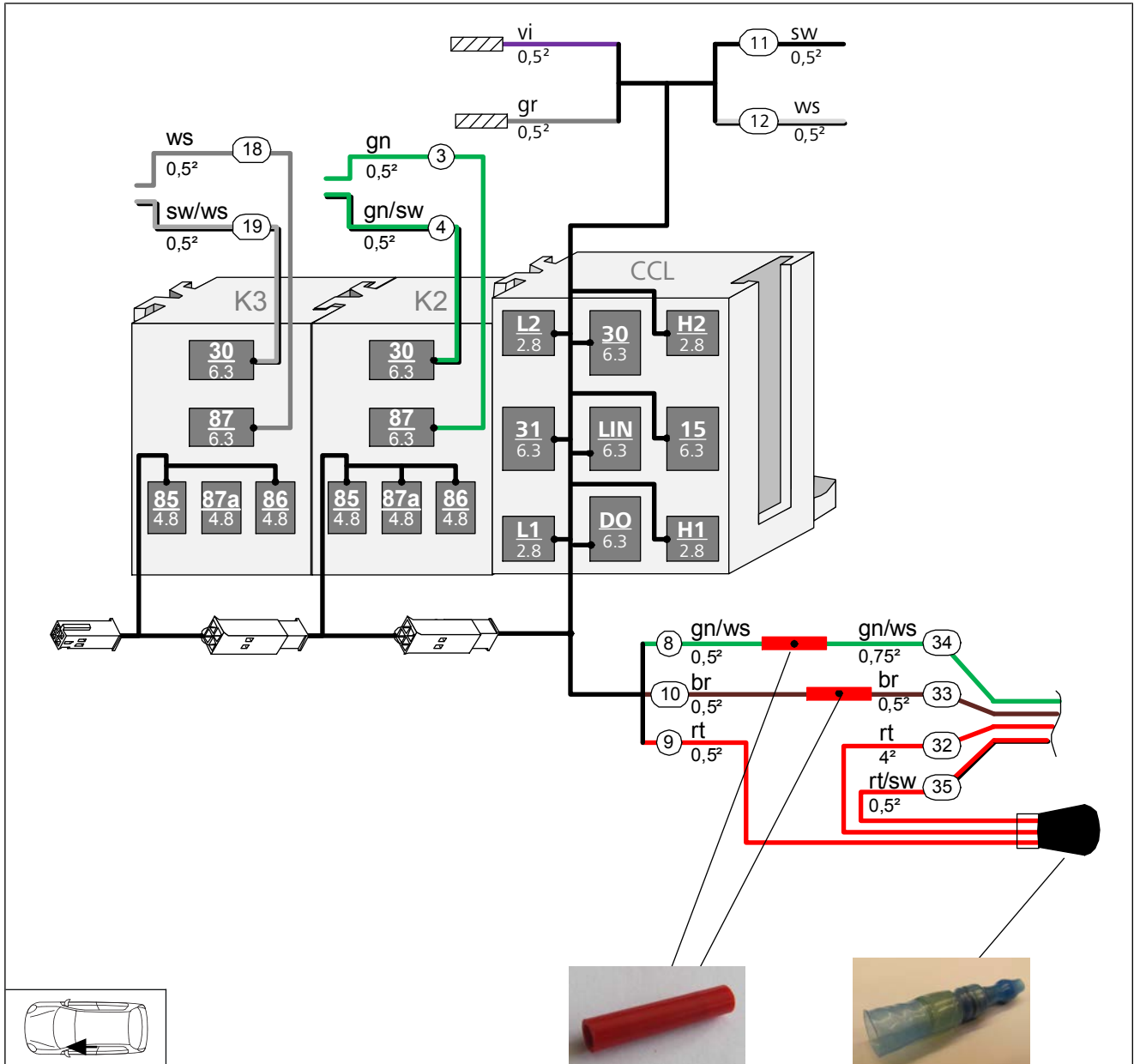

Weitere Informationen finden Sie in den technischen Unterlagen des Fzg.-Herstellers.

- ▶ Demontierte Teile in umgekehrter Reihenfolge montieren



- ▶ Alle Schlauchleitungen, Schellen sowie alle elektrischen Anschlüsse auf festen Sitz prüfen
- ▶ Lose Leitungen isolieren und zurückbinden
- ▶ Heizgeräte- und elektrische Komponenten mit Korrosionsschutzwachs (Tectyl 100K) einsprühen
- ▶ Batterie anschließen



Nur vom Fzg.-Hersteller freigegebenes Kühlmittel verwenden.

- ▶ Kühlmittelkreislauf nach Angaben des Fzg.-Herstellers befüllen und entlüften



Weitere Informationen finden Sie in den allgemeinen Einbau- und Bedienungsanweisungen der Webasto Komponenten.

- ▶ MultiControl CAR programmieren, Telestartsender anlernen
- ▶ Einstellungen Klimabedienteil gemäß "Bedienungshinweise" vornehmen
- ▶ Erstinbetriebnahme und Funktionsprüfung
- ▶ Hinweisschild „Standheizung vor dem Tanken abschalten“ im Bereich des Einfüllstutzens anbringen

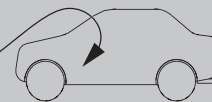
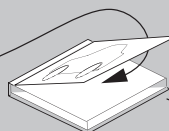
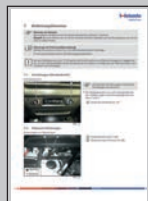
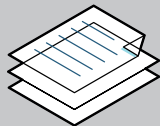

Dies ist die Originalanweisung. Die deutsche Sprache ist verbindlich.
Sollten Sprachen fehlen, können diese angefordert werden. Die Telefonnummer des jeweiligen Landes entnehmen Sie bitte dem Webasto Servicestellen-Faltblatt oder der Webseite Ihrer jeweiligen Webasto Landesvertretung.

Ident. Nr. 1327260A • 05.19 • Änderungen und Irrtümer vorbehalten • © Webasto Thermo & Comfort SE • 2019

Webasto Thermo & Comfort SE
Postfach 1410
82199 Gilching
Germany

Firmenadresse:
Friedrichshafener Str. 9
82205 Gilching
Germany

Technical Extranet: <https://dealers.webasto.com>

Nur innerhalb von Deutschland
Tel: 0395 5592 444
E-mail: technikcenter@webasto.com



WWW.WEBASTO.COM

16 Bedienungshinweise



Fahrzeuge mit Innenraumüberwachung:

Weitere Informationen finden Sie in der Betriebsanleitung des Fahrzeugs.

- ▶ Innenraumüberwachung für den Heizvorgang deaktivieren



Hinweise zur Heizzeit:

Wir empfehlen die Heizzeit auf die Fahrzeit abzustimmen (Heizzeit = Fahrzeit).

Beispiel: Bei einer Fahrzeit von ca. 20 min (einfache Strecke) empfehlen wir, eine Einschaltdauer von 20 min nicht zu überschreiten.



Hinweise zum aktiven Standheizbetrieb

Das Fahrzeuggebläse wird beim Aufschließen des Fahrzeugs deaktiviert und steht mit dem Einschalten der Zündung wieder zur Verfügung.

Nach dem erneuten Abschließen des Fahrzeugs kann es mehrere Minuten dauern bis es wieder aktiv ist.



Hinweis zur Standheizfunktion

Ihr Fahrzeug ist mit einer Innenraum- und Motorvorwärmung ausgestattet.

16.1 Einstellungen Klimabedienteil

Klimabedienteil Klimaautomatik



Abb. 109



Vor Abstellen des Fahrzeugs sind folgende Einstellungen vorzunehmen:



Einstellung der Gebläsedrehzahl nicht notwendig, wird automatisch auf ca. 1/3 angesteuert.

- 1 Temperatur beidseitig auf „HIGH“
- 2 Luftaustritt beidseitig auf Frontscheibe

16.2 Einbauort Sicherungen

Sicherungen im Motorraum

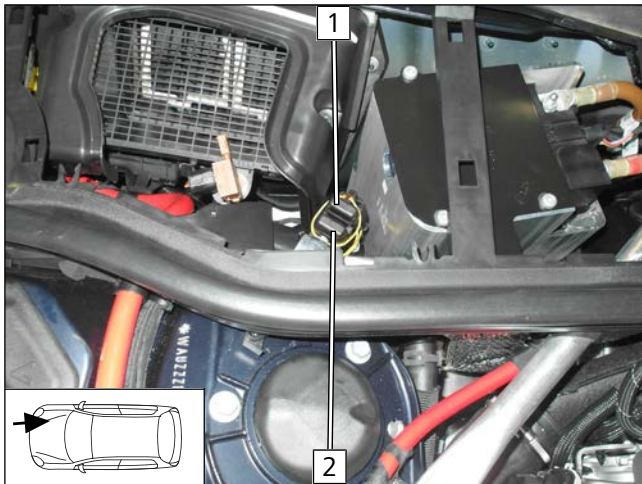

- 1 F1 - Hauptsicherung Heizgerät 20A
- 2 F2 - Hauptsicherung Innenraum 3A

Abb. 110