

EINBAUVORSCHLAG

HYDRONIC S3 – D 5 E IM RANGEROVER SPORT (LW)



**DIESER EINBAUVORSCHLAG IST FÜR FAHRZEUGE AB MODELLJAHR 2019
MIT FOLGENDEN MOTORISIERUNGEN GÜLTIG:**

2,0 l Hubraum / 4-Zylinder- Motor TD / 177 kW - 240 PS (HSN: 1590 / TSN: AFG)

INHALT

KAPITEL	KAPITELBESCHREIBUNG	SEITE
1	Einleitung	3-5
2	Vorbereitung Fahrzeug	6
3	Vormontage	7-11
4	Einbau	12-24
5	Nach dem Einbau	25
6	Erstinbetriebnahme	26-34
7	Teileübersicht	35
8	Merkblatt für den Kunden	36

Dieser Einbauvorschlag dokumentiert den Einbau des Heizgerätes Hydronic S3 in einem Fahrzeug des Modelljahres 2019 mit folgender Ausstattung:

- mit Klimaautomatik
- mit Nebelscheinwerfer
- mit Automatikgetriebe (8-Gang Automatik)
- mit Allradantrieb

Nicht geprüft wurden:

- Innenraumüberwachung

BITTE BEACHTEN!

Dieser Einbauvorschlag ist unter Ausschluss irgendwelcher Haftungsansprüche für das o.g. Fahrzeug gültig. Je nach abweichendem Modelljahr und/oder abweichender Ausstattung können sich Änderungen gegenüber diesem Einbauvorschlag ergeben.

Der Einbau des Heizgerätes in das Fahrzeug muss daher zwingend vor Beginn auf Machbarkeit überprüft werden. Jegliche Haftungsansprüche bedingt durch Änderungen am Fahrzeug sind ausgeschlossen.

Einbauzeit ca. 6 Stunden

1 EINLEITUNG

BESONDERE SCHREIBWEISEN, DARSTELLUNGEN UND PIKTOGRAMME

In diesem Einbauvorschlag werden unterschiedliche Sachverhalte durch besondere Schreibweise und Piktogramme hervorgehoben. Bedeutung und entsprechendes Handeln entnehmen Sie aus den folgenden Beispielen.

BESONDERE SCHREIBWEISEN UND DARSTELLUNGEN

- Dieser Punkt (▪) kennzeichnet eine Aufzählung die durch eine Überschrift eingeleitet wird.
 - Folgt nach einem „Punkt“ ein eingerückter Strich (–), ist diese Aufzählung dem schwarzen Punkt untergeordnet.

PIKTOGRAMME



GEFAHR!

Dieser Hinweis weist Sie auf eine drohende Gefahr für Leib und Leben hin. Wird dieser Hinweis nicht beachtet, kann ein schwerer Personenschaden die Folge sein.

- Dieser Pfeil weist Sie auf die entsprechende Vorsichtsmaßnahme hin um die Gefahr abzuwenden.



ACHTUNG!

Dieser Hinweis weist Sie auf eine gefährliche Situation für eine Person und / oder das Produkt hin. Wird dieser Hinweis nicht beachtet, kann ein Personenschaden und / oder ein Geräteschaden die Folge sein.

- Dieser Pfeil weist Sie auf die entsprechende Vorsichtsmaßnahme hin um die Gefahr abzuwenden.



BITTE BEACHTEN!

Dieser Hinweis gibt Ihnen Anwendungsempfehlungen und hilfreiche Tipps für den Betrieb, Einbau und Reparatur des Heizgerätes.

SICHERHEITSHINWEISE FÜR DEN EINBAU UND DIE REPARATUR



GEFAHR!

Ein unsachgemäßer Einbau oder eine unsachgemäße Reparatur von Eberspächer-Heizgeräten kann einen Brand verursachen oder zum Eintritt giftiger Abgase in den Fahrzeuginnenraum führen.

Hieraus kann Gefahr für Leib und Leben resultieren.

- Das Heizgerät darf nur von autorisierten und geschulten Personen entsprechend den Vorgaben in der technischen Dokumentation eingebaut oder unter Verwendung von Original-Ersatzteilen repariert werden.
- Einbau und Reparaturen durch nicht autorisierte und ungeschulte Personen, Reparaturen mit nicht Original-Ersatzteilen, sowie ohne die zum Einbau bzw. Reparatur erforderliche technische Dokumentation sind gefährlich und deshalb nicht zulässig.
- Der Einbau nach diesem Einbauvorschlag darf nur in Verbindung mit der jeweils gerätebezogenen Technischen Beschreibung, Einbauanweisung, Bedienungsanweisung und Wartungsanweisung durchgeführt werden.

Dieses Dokument ist vor / bei Einbau und Reparatur sorgfältig durchzulesen und durchgehend zu befolgen. Ein Höchstmaß an Beachtung ist dabei den Behördlichen Vorschriften, den Sicherheitshinweisen und den allgemeinen Hinweisen zu schenken.



BITTE BEACHTEN!

- Die entsprechenden Regeln der Technik sowie eventuelle Angaben des Fahrzeugherstellers sind beim Einbau und bei der Reparatur einzuhalten.
- Bei Elektroschweißarbeiten am Fahrzeug ist zum Schutz des Steuergerätes das Pluskabel an der Batterie abzuklemmen und an Masse zu legen.

HAFTUNGSANSPRUCH / GEWÄHRLEISTUNG

Die Firma Eberspächer übernimmt keine Haftung für Mängel und Schäden, die auf einen Einbau bzw. eine Reparatur durch nicht autorisierte und ungeschulte Personen zurückzuführen sind.

Die Einhaltung der Behördlichen Vorschriften und der Sicherheitshinweise ist Voraussetzung für Haftungsansprüche.

Nichtbeachtung der Behördlichen Vorschriften und der Sicherheitshinweise führt zum Haftungsausschluss seitens des Heizgeräteherstellers.

UNFALLVERHÜTUNG

Grundsätzlich sind die allgemeinen Unfallverhütungsvorschriften und die entsprechenden Werkstatt- und Betriebsschutzanweisungen zu beachten.

1 EINLEITUNG

ZUSÄTZLICHE INFORMATIONEN ZUR GÜLTIGKEIT DES EINBAUVORSCHLAGES

Der Einbauvorschlag ist für das Fahrzeug mit den nachfolgend aufgelisteten Motor- und Getriebevarianten gültig.

MOTOR- UND GETRIEBEVARIANTE

Hubraum	kW / PS	Getriebe
2,0 l Td	177 / 240	AT

AT = 8-Gang Automatikgetriebe

BITTE BEACHTEN!

- Bei Fahrzeugen mit Rechtslenker ist der Einbauvorschlag nicht gültig.
- Fahrzeugmodelle, Motortypen und Ausstattungsvarianten, die nicht in diesem Einbauvorschlag aufgeführt sind, wurden nicht geprüft. Der Einbau nach diesem Einbauvorschlag kann aber möglich sein.

ERSTINBETRIEBNAHME DES HEIZGERÄTES BZW. FUNKTIONSPRÜFUNG

- Nach dem Einbau bzw. einer Reparatur des Heizgerätes ist der Kühlmittelkreislauf sowie das gesamte Brennstoffversorgungssystem sorgfältig zu entlüften. Hierzu die Vorschriften des Fahrzeugherstellers beachten.
- Vor dem Probelauf alle Heizkreisläufe öffnen (die Temperaturregler auf „warm“ stellen).
- Während des Probelaufes des Heizgerätes sind sämtliche Wasser- und Brennstoffanschlüsse auf Dichtheit und festen Sitz zu überprüfen.
- Sollte das Heizgerät während des Betriebes auf Störung gehen, dann mit Hilfe einer Diagnoseeinrichtung die Störung beheben.

ZUM EINBAU NOTWENDIGE TEILE

STÜCKZAHL	BENENNUNG	BESTELL-NR.
1	Hydronic S3 - D 5 E	25 2912 05 00 00
1	Fahrzeugspezifischer Einbausatz	24 8000 35 00 64

Bedienteil EasyStart nach Wahl:

1	EasyStart Web	22 1000 34 51 00
1	EasyStart Remote ⁺	22 1000 34 17 00
1	EasyStart Remote	22 1000 34 23 00

ERFORDERLICHES SPEZIALWERKZEUG

- erforderliche Drehmomentschlüssel
- Korrosionsschutzmittel
- Zange für Federbandschellen
- Crimpzange
- Stufenbohrer
- Taschenlampe

ANZUGSDREHMOMENTE

Wenn keine Anzugsmomente vorgegeben sind, dann die Schraubverbindungen entsprechend folgender Tabelle anziehen:

Bauteilbezeichnung	Anzugsdrehmomente
Skt.-Schraube M6	10 ⁺¹ Nm
Skt.-Schraube M8	20 ⁺² Nm
Skt.-Schraube M10	45 ⁺² Nm
Torxschraube M6 x 14,5	6 ^{+0,5} Nm
Schraube M4 x 16	3 ^{+0,5} Nm
Schraube M5 x 10	5 ^{+0,5} Nm
Rohrschelle für Abgasrohr	7 ⁺¹ Nm
Schlauchschele für Wasserschlauch	3 ^{+0,5} Nm
Schlauchschele für Verbrennungsluftrohr	3 ^{+0,5} Nm
Schlauchschele für Brennstoffrohr	1 ^{+0,2} Nm
selbstfurchende Schraube M6 x 16	11 ^{+0,1} Nm

1 EINLEITUNG

EINBAUZEICHNUNG

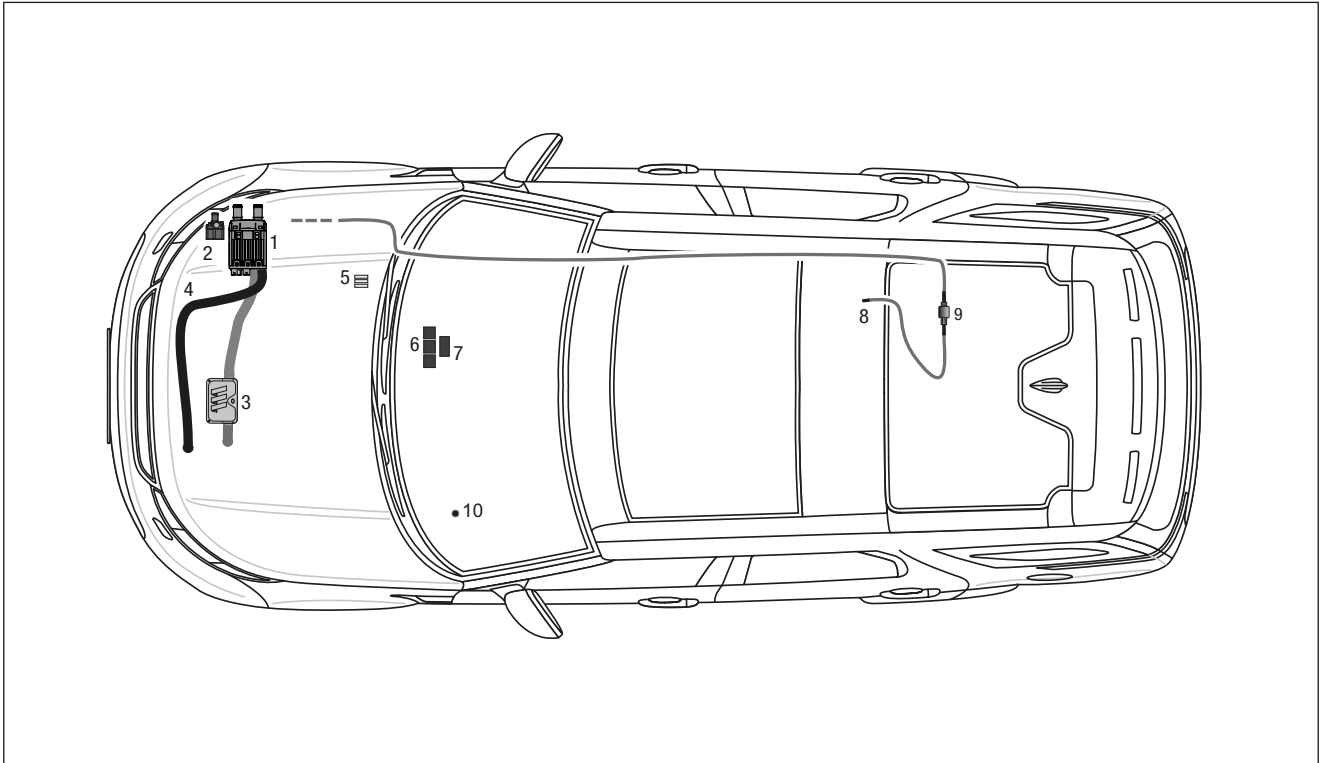

- 1 Heizgerät Hydronic S3
- 2 Wasserpumpe
- 3 Abgasrohr mit Abgasschalldämpfer
- 4 Verbrennungsluftrohr
- 5 Sicherungshalter
- 6 Gebläserelais, IPCU-Modul, Trennrelais
- 7 Stationärteil EasyStart Remote+
- 8 Kraftstoffentnahme mit Übergangsstück
- 9 Dosierpumpe
- 10 Taster EasyStart Remote+

2 VORBEREITUNG FAHRZEUG

VORBEREITENDE ARBEITEN AM FAHRZEUG

- linke untere Verkleidung der Armaturentafel demontieren
- Kühlwasserausgleichbehälter lösen
- obere und untere Motorverkleidung demontieren
- Rücksitzbank demontieren

HEIZGERÄT VORBEREITEN

(siehe Abb. 1 bis 3)

Die Wasserstutzen wie in der Abbildung am Heizgerät montieren.

Das Duplikat-Typenschild vom Heizgerät entfernen.

- Serviceklappe über der Tankarmatur entfernen
- Druck im Kühlsystem ablassen
- Kühlmittel in sauberen Behälter ablassen



Abb. 1

- ① Heizgerät
- ② Wasserstutzen am Heizgerät montieren

Montageschritte

- O-Ring (5) einfetten und in die Nut am Stutzen einsetzen.
- Stutzen (3 oder 4) in die Aussparungen der Fühlerabdeckung (2) einsetzen. Der Bund am Stutzen ist oberhalb der Abdeckung.
- Stutzen mit der Verzahnung in der Fühlerabdeckung positionieren und fixieren.
- Fühlerabdeckung mit Stutzen voran auf das Heizgerät aufsetzen.
- Stutzen vollständig in die Anschlussbohrungen am Wärmetauscher eindrücken.
- Bei abgewinkelten Stutzen die Richtung anpassen:
 - Fühlerabdeckung bis zum Bund der Stutzen anheben
 - Stutzen in die benötigte Richtung drehen
 - Fühlerabdeckung nach unten schieben und Stutzenposition nachjustieren bis die Verzahnungen wieder ineinandergreifen
- Fühlerabdeckung mit Schraube M5 x 18 (1) befestigen (Anzugsdrehmoment $6,5^{+0,5}$ Nm).



Abb. 2

- | | |
|--------------------|------------------------|
| 1 Schraube M5 x 18 | 4 Stutzen, abgewinkelt |
| 2 Fühlerabdeckung | 5 O-Ring |
| 3 Stutzen, gerade | |

3 VORMONTAGE

Das Duplikat-Typenschild der Abbildung entsprechend an der B-Säule auf der Fahrerseite anbringen.

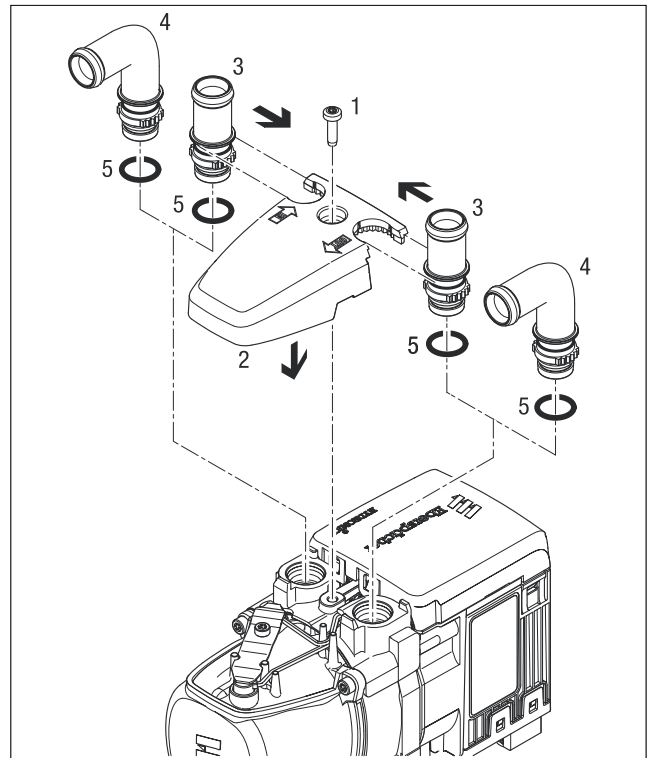

Abb. 3

- ① Duplikat-Typenschild anbringen

HALTER HEIZGERÄT VORBEREITEN

(siehe Abb. 4)

Am Halter Heizgerät (22.9000.50.0210) der Abbildung entsprechend die Stützstrebe (22.9000.52.0080) mit einer Senkkopfschraube M6 x 20 und einer Mutter M6 montieren.



Abb. 4

- ① Halter Heizgerät
- ② Stützstrebe montieren

ABGASSYSTEM VORBEREITEN

(siehe Abb. 5 und 6)

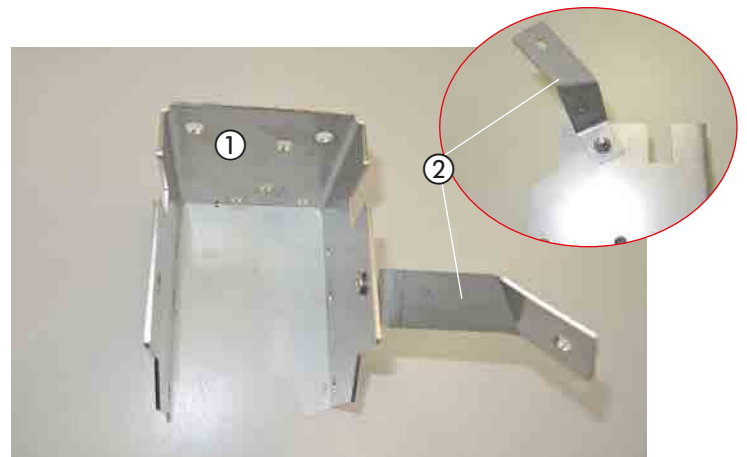
Am bereits vorbereiteten Abgasschalldämpfer das Abgasendrohr der Abbildung entsprechend formen.



Abb. 5

- ① Abgasschalldämpfer
- ② Abgasendrohr formen

3 VORMONTAGE

Das bereits vorbereitete Abgasrohr der Abbildung entsprechend formen.

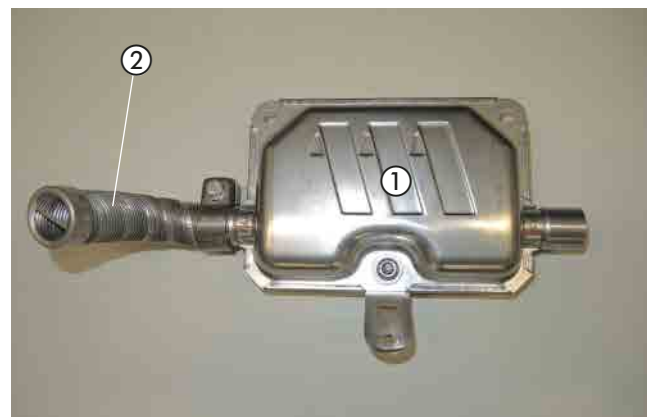

Abb. 6
① Abgasrohr formen

WASSERPUMPE VORMONTIEREN
(siehe Abb. 7)

Den Halter der Wasserpumpe entsprechend der Bemaßung in der Abbildung abtrennen.

Die Wasserpumpe in den Halter der Wasserpumpe der Abbildung entsprechend einsetzen.

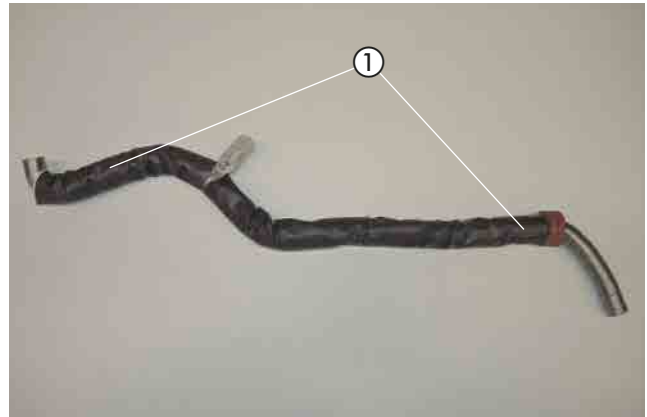

Abb. 7
① Wasserpumpe
② Halter Wasserpumpe

DOSIERPUMPE VORMONTIEREN
(siehe Abb. 8)

Die Dosierpumpe der Abbildung entsprechend in den Gummihalter einsetzen.

Am Gummihalter den Halter 90° (22.9000.50.2103) mit einer Schraube M6 x 25, einer Karoserieschraube B6 und einer Mutter M6 montieren und ausrichten.

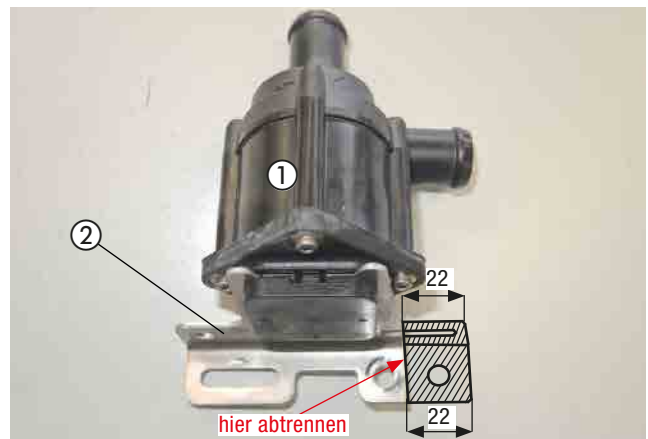

Abb. 8
① Dosierpumpe in den Gummihalter einsetzen
② Halter 90° montieren

3 VORMONTAGE

WASSERSCHLÄUCHE BEREITLEGEN

(siehe Abb. 9)

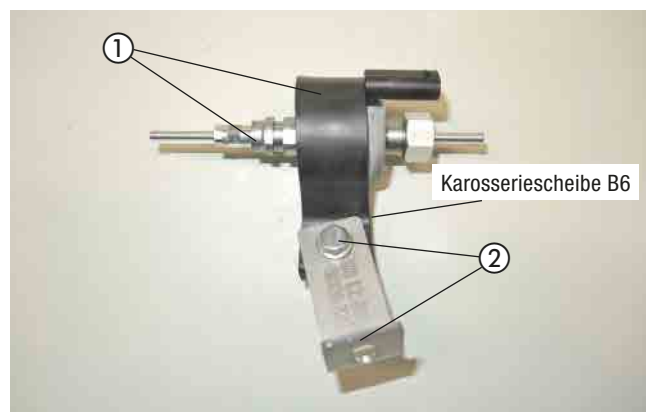
Die Wasserschläuche 1 bis 3 bereitlegen.

BITTE BEACHTEN!

Der Anschluss der Wasserschläuche an den Wasserkreislauf erfolgt „Inline“, siehe Technische Beschreibung, Kapitel „Einbau“, Abschnitt „Anschluss an den Kühlwasserkreislauf“.



Abb. 9

3 VORMONTAGE

BRENNSTOFFROHR (SAUGLEITUNG) BEREITLEGEN

(siehe Abb. 10)

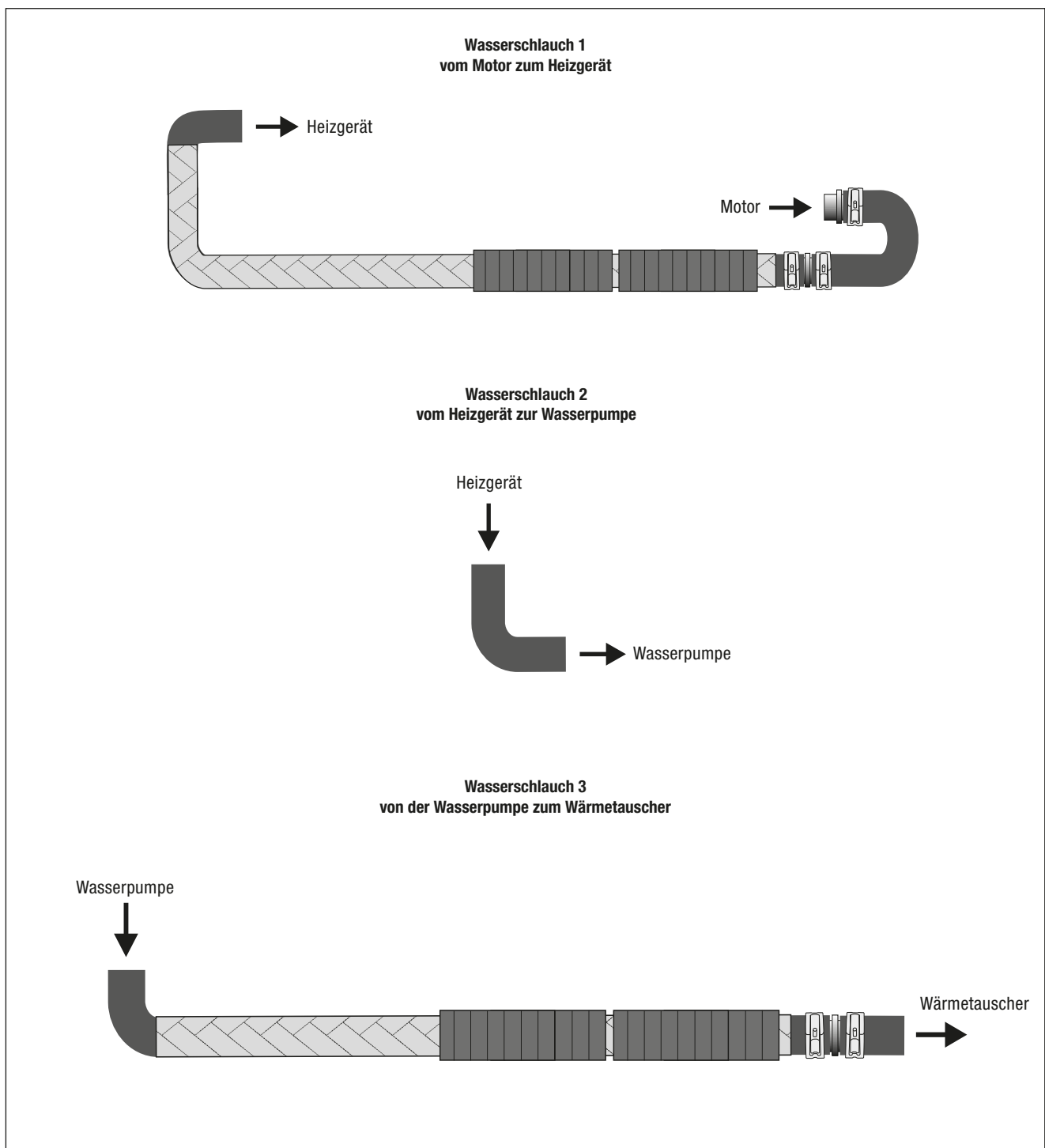
Das bereits vormontierte Brennstoffrohr (Saugleitung) für die spätere Montage bereitlegen.



Abb. 10

① Brennstoffrohr (Saugleitung)

BRENNSTOFFROHR (DRUCKLEITUNG) BEREITLEGEN

(siehe Abb. 11)

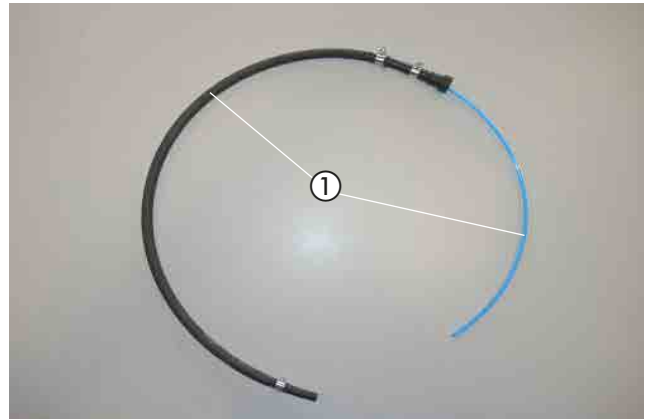
Das Brennstoffrohr (Druckleitung) mit Übergangsstück \varnothing 4,5/3,5 mm für die spätere Montage bereitlegen.

Das Übergangsstück \varnothing 4,5/3,5 mm wird am Brennstoffstutzen des Heizgerätes montiert.



Abb. 11

① Brennstoffrohr (Druckleitung) mit Übergangsstück \varnothing 4,5/3,5 mm

ABGASTÜLLE MONTIEREN

(siehe Abb. 12)

An der rechten Seite der Motorunterverkleidung eine Bohrung \varnothing 38 mm nach der Bemaßung entsprechend der Abbildung fertigen.

In die gefertigte Bohrung die Tülle \varnothing 41 mm einsetzen.



Abb. 12

① Abgastülle montieren

3 VORMONTAGE

HAUPTKABELBAUM BEREITLEGEN

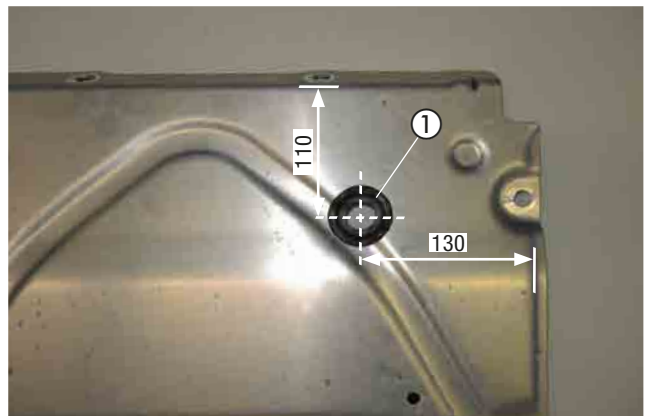
(siehe Abb. 13)

Den bereits vormontierten Hauptkabelbaum für die spätere Montage bereitlegen.



Abb. 13

① Hauptkabelbaum

GEBLÄSERELAIS,-IPCU-MODUL,-TRENRELAISOCKEL UND STATIONÄRTEIL DER FUNKFERNBEDIENUNG EASYSTART REMOTE+ VORMONTIEREN (siehe Abb. 14)

Den vorbereiteten Gebläserelais,-IPCU-Modul,-Trenrelaissockel am Halter (22.9000.50.6504) gemeinsam mit dem Stationärteil der EasyStart Remote+ mit zwei Schrauben M4 x 10 und zwei Muttern M4 entsprechend der Abbildung montieren.

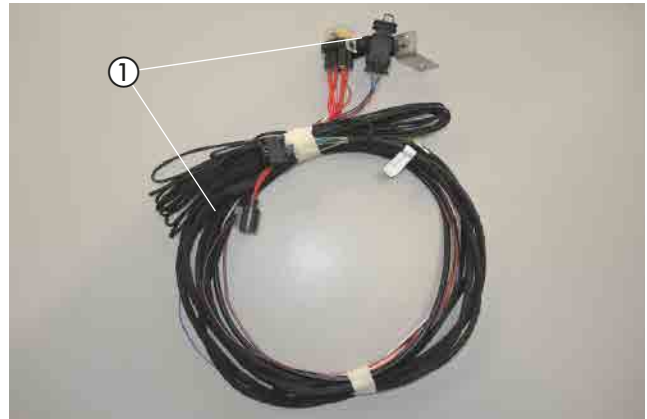
Den Halter 90° (22.1000.50.6500) mit einer Schraube M6 x 12 entsprechend der Abbildung am Halter (22.9000.50.6504) montieren.



Abb. 14

① Gebläserelais,-IPCU-Modul,-Trenrelaissockel und Stationärteil der EasyStart Remote+ montieren

② Halter 90° montieren

4 EINBAU

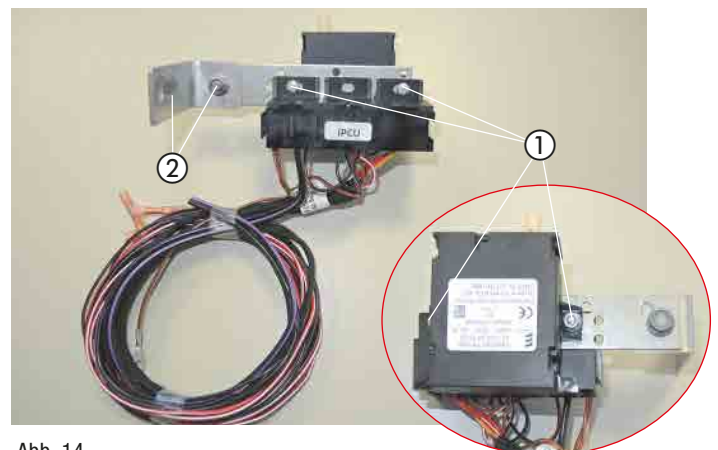
EINBAUPLATZ VORBEREITEN

(siehe Abb. 15 und 16)

Der Einbauplatz des Heizgerätes befindet sich auf der rechten Seite im Motorinnenraum an der Vorderseite des rechten Innenkotflügels. Hierfür die Unterdruckdose nach dem Lösen der beiden Muttern M6 und der beiden Schrauben M6 demontieren.



Abb. 15

① Unterdruckdose demontieren

Als Befestigungspunkt dienen die vorhandene Bohrung \varnothing 8 mm und das Stützblech am rechten Innenkotflügel.



Abb. 16

① Befestigungspunkte

HALTER HEIZGERÄT MONTIEREN

(siehe Abb. 17 und 18)

Den vorbereiteten Halter Heizgerät mit der Stützstrebe an der vorhandenen Bohrung, \varnothing 8 mm im Innenkotflügel anhalten und die beiden unteren Bohrpunkte am Innenkotflügel abtragen.

Die beiden unteren Bohrpunkte markieren und der Abbildung entsprechend zwei Bohrungen, \varnothing 7 mm fertigen.

ACHTUNG!

Alle gefertigten Bohrungen entgraten und mit Korrosionsschutzmittel behandeln.



Abb. 17

① vorhandene Bohrung, \varnothing 8 mm

② 2 x Bohrung, 7 mm fertigen

4 EINBAU

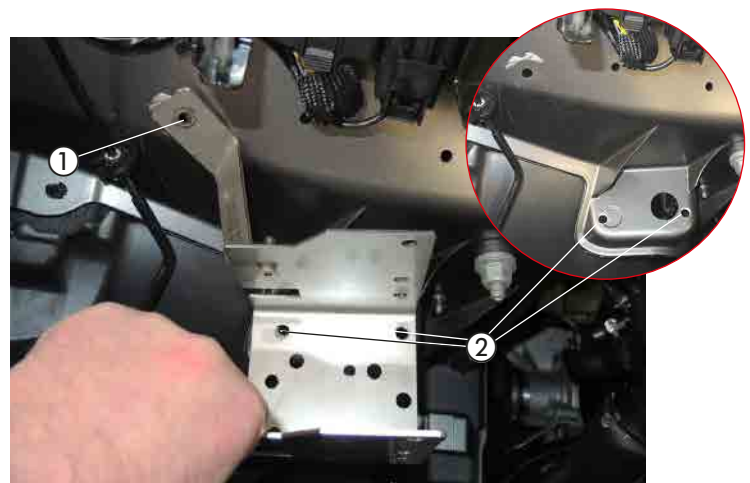
Den vorbereiteten Halter Heizgerät mit der Stützstrebe an die vorhandene Bohrung, \varnothing 8 mm und an die beiden gefertigten Bohrungen, \varnothing 7 mm ansetzen und mit drei Schrauben M6 x 16 an und drei Muttern M6 entsprechend der Abbildung ausrichten und montieren.



Abb. 18

- ① Halter Heizgerät
- ② 3 x Schraube M6 x 16 und 3 x Mutter M6

HEIZGERÄT MONTIEREN (siehe Abb. 19 und 20)

Das Heizgerät der Abbildung entsprechend in den Halter Heizgerät einsetzen und gemeinsam mit der vorbereiteten Wasserpumpe an der Vorderseite des Heizgerätes mit zwei selbstfurchenden Schrauben M6 x 16 und an der Rückseite des Heizgerätes mit zwei selbstfurchenden Schrauben M6 x 16 in den entsprechenden Bohrungen im Heizgerät montieren.



Abb. 19

- ① Heizgerät einsetzen und montieren
- ② Wasserpumpe
- ③ 4 x selbstfurchende Schraube M6 x 16

Die Unterdruckdose entsprechend der Abbildung hinter dem Heizgerät wieder montieren.

⚠ ACHTUNG!

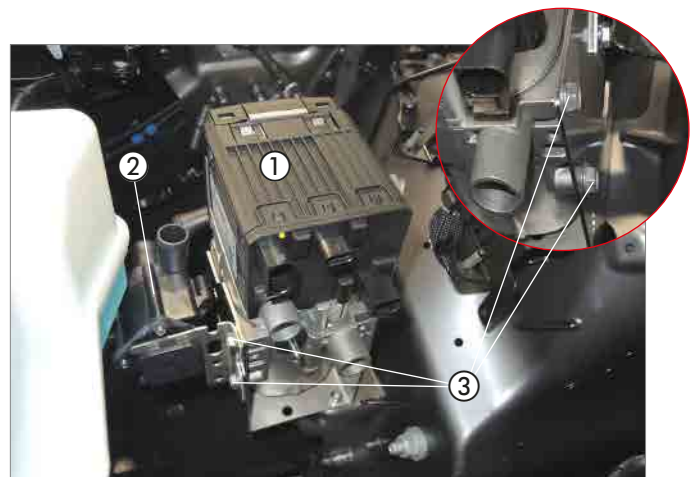
Den Halter der Unterdruckdose um 180° drehen und montieren.



Abb. 20

- ① Unterdruckdose montieren
- ② Halter der Unterdruckdose

4 EINBAU

VERBRENNUNGSLUFTROHR MONTIEREN UND VERLEGEN

(siehe Abb. 21)

Das Verbrennungsluftrohr am Heizgerät mit einer Schlauchschelle, \varnothing 16-25 mm anschließen und der Abbildung entsprechend oberhalb des Kühlers nach links verlegen.

Das Verbrennungsluftrohr an geeigneten Stellen mit Kabelbindern befestigen.

ACHTUNG!

Das Verbrennungsluftrohr so verlegen, dass ausschließlich trockene und saubere Verbrennungsluft durch das Heizgerät angesaugt werden kann.

ABGASSYSTEM MONTIEREN

(siehe Abb. 22 bis 24)

Den vorbereiteten Abgasschalldämpfer mit Schraube M6 x 16 am unteren Kühlerträger der Abbildung entsprechend montieren.

Das vorbereitete Abgasrohr mit einer Spannschelle am Abgasstutzen des Abgasschalldämpfers montieren.

Das Abgasrohr nach oben zum Heizgerät führen.



Abb. 21

① Verbrennungsluftrohr am Heizgerät befestigen und verlegen



Abb. 22

① Abgasschalldämpfer montieren



Abb. 23

① Abgasrohr montieren und verlegen

4 EINBAU

Das Abgasrohr weiterhin nach oben der Abbildung entsprechend zum Heizgerät verlegen und mit dem Halter (9301) und einer Schraube M6 x 16 und einer Mutter M6 in der vorhandenen Bohrung, Ø 7 mm auf dem rechten Längsträger abfangen.

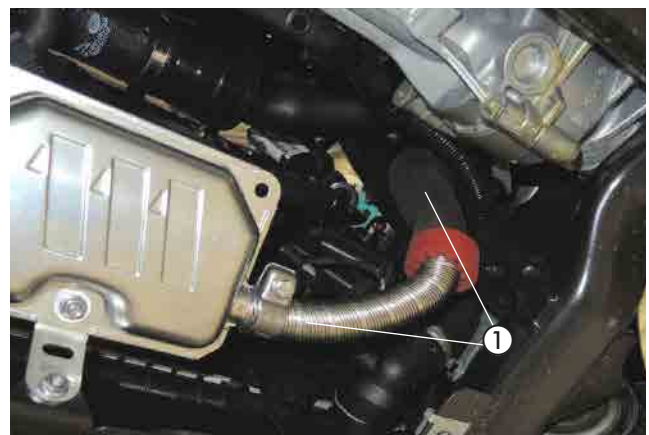
Das Abgasrohr mit einer Spannschelle am Abgasstutzen des Heizgerätes anschließen.

ACHTUNG!

Bei der Verlegung der Abgasrohre auf ausreichenden Abstand zu angrenzenden Karosseriebauteilen achten.



Abb. 24

- ① Abgasrohr abfangen
- ② Abgasrohr anschließen

TRENNSTELLE WASSERVORLAUFSCHLACH

(siehe Abb. 25)

Den Wasservorlaufschlauch vom Motor zum Wärmetauscher (in Fahrtrichtung am Wärmetauscher der rechte Anschlussstutzen) nach Lösen der Klemmschelle vom Winkelstutzen des Wärmetauschers abziehen.



Abb. 25

- ① Trennstelle am Wasservorlaufschlauch

WASSERSCHLÄUCHE ANSCHLIESSEN UND VERLEGEN

(siehe Abb. 26 bis 31)

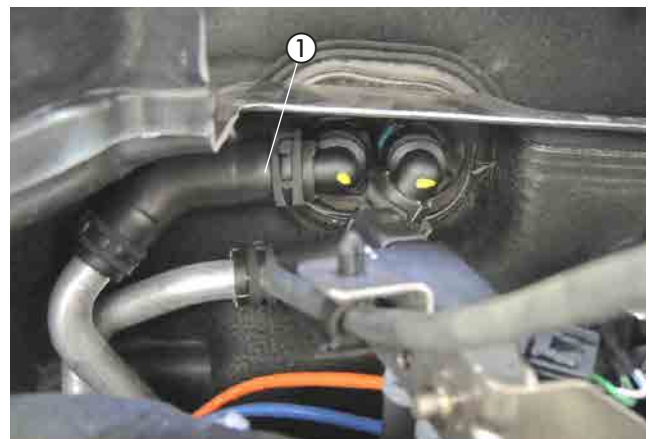
Den Wasserschlauch 2 mit jeweils einer Federbandschelle am Wasseraustrittsstutzen des Heizgerätes und am Saugstutzen der Wasserpumpe anschließen.



Abb. 26

- ① Wasserschlauch 2 anschließen

4 EINBAU

Den Wasserschlauch 1 mit einer Federbandschelle am Wassereintrittsstutzen des Heizgerätes anschließen.

Den Wasserschlauch 3 mit einer Federbandschelle am Druckstutzen der Wasserpumpe anschließen.

Die Wasserschläuche 1 und 3 vom Heizgerät der Abbildung entsprechend zur Trennstelle verlegen.

Die Wasserschläuche 1 und 3 untereinander mit Kabelbindern sichern.

Auf die beiden Wasserschläuche 1 und 3 jeweils eine gummierte Schelle Ø 30 mm aufschieben und diese am L-Halter (22.1000.51.1800) mit jeweils einer Schraube M6 x 20 und Mutter M6 in den entsprechenden Bohrungen befestigen.

Den L-Halter mit einer Schraube M6 x 16 in der vorhandenen Gewindebohrung auf dem rechten Federbeindom der Abbildung entsprechend montieren.

Auf die beiden Wasserschläuche 1 und 3 jeweils eine gummierte Schelle Ø 30 mm aufschieben und diese am L-Halter (22.1000.50.8200) mit einer Schraube M6 x 20 und Mutter M6 in der entsprechenden Bohrung befestigen.

Den L-Halter mit der fahrzeugeigenen Schraube M6 an der Motortrennwand der Abbildung entsprechend montieren.



Abb. 27

- ① Wasserschlauch 1 anschließen
- ② Wasserschlauch 3 anschließen



Abb. 28

- ① Wasserschlauch 1 verlegen
- ② Kabelbinder
- ③ Wasserschlauch 3 verlegen

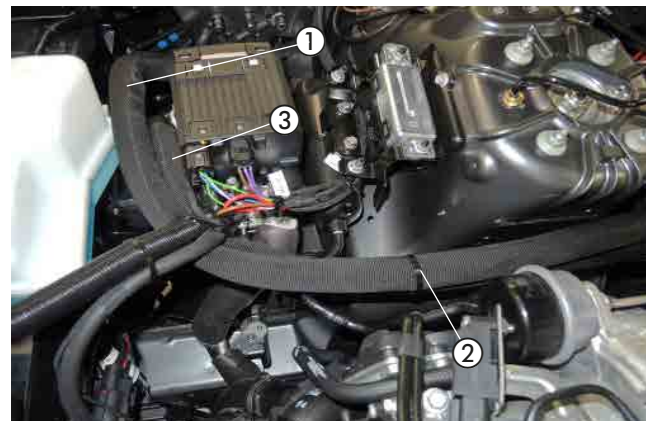

Abb. 29

- ① Wasserschlauch 1 und 3
- ② L-Halter (22.1000.51.1800) montieren
- ③ L-Halter (22.1000.50.8200) montieren

4 EINBAU

Den Wasserschlauch 1 mit dem 180° Wasserschlauchbogen und dem Reduzierschlauchstück, Ø 20/18 mm mit einer Schlauchschelle, Ø 20 - 32 mm am Wasserschlauchstück vom Motor anschließen.

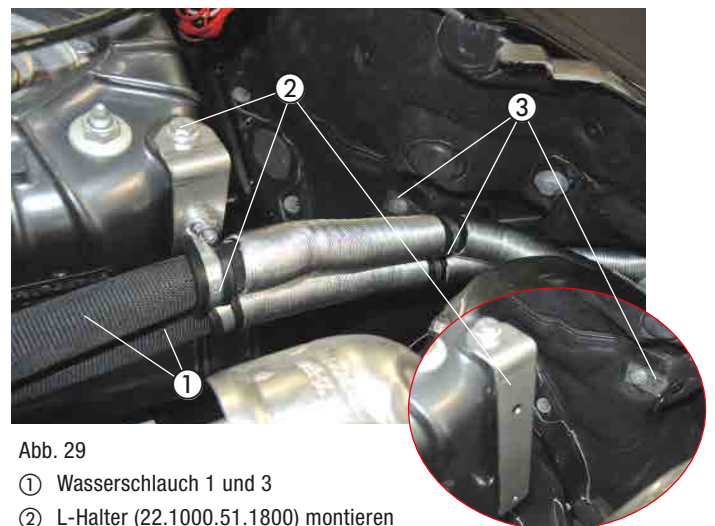
Den Wasserschlauch 3 mit einer Schlauchschelle, Ø 20 - 32 mm am Wasserstutzen zum Wärmetauscher anschließen.

⚠ ACHTUNG!

Alle Schlauchverbindungen mit Schlauchschellen bzw. Federbandschellen sichern.

Die Wasserschläuche gegen Scheuern schützen und an geeigneten Stellen mit Kabelbindern sichern.



Abb. 30

- ① Wasserschlauch 1 anschließen
- ② Wasserschlauch 3 anschließen

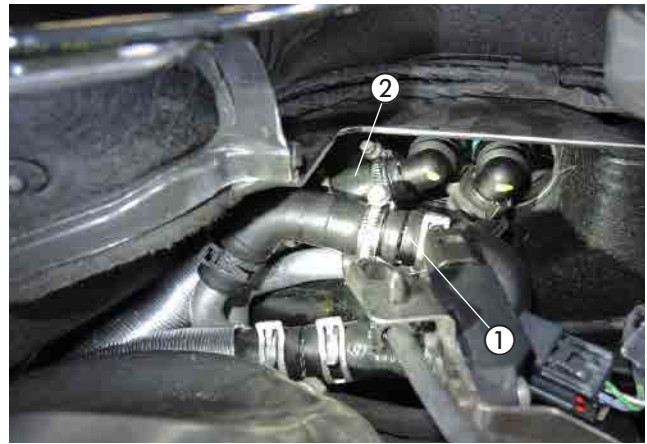

Abb. 31

4 EINBAU

BRENNSTOFFROHR VERLEGEN

(siehe Abb. 32 bis 34)

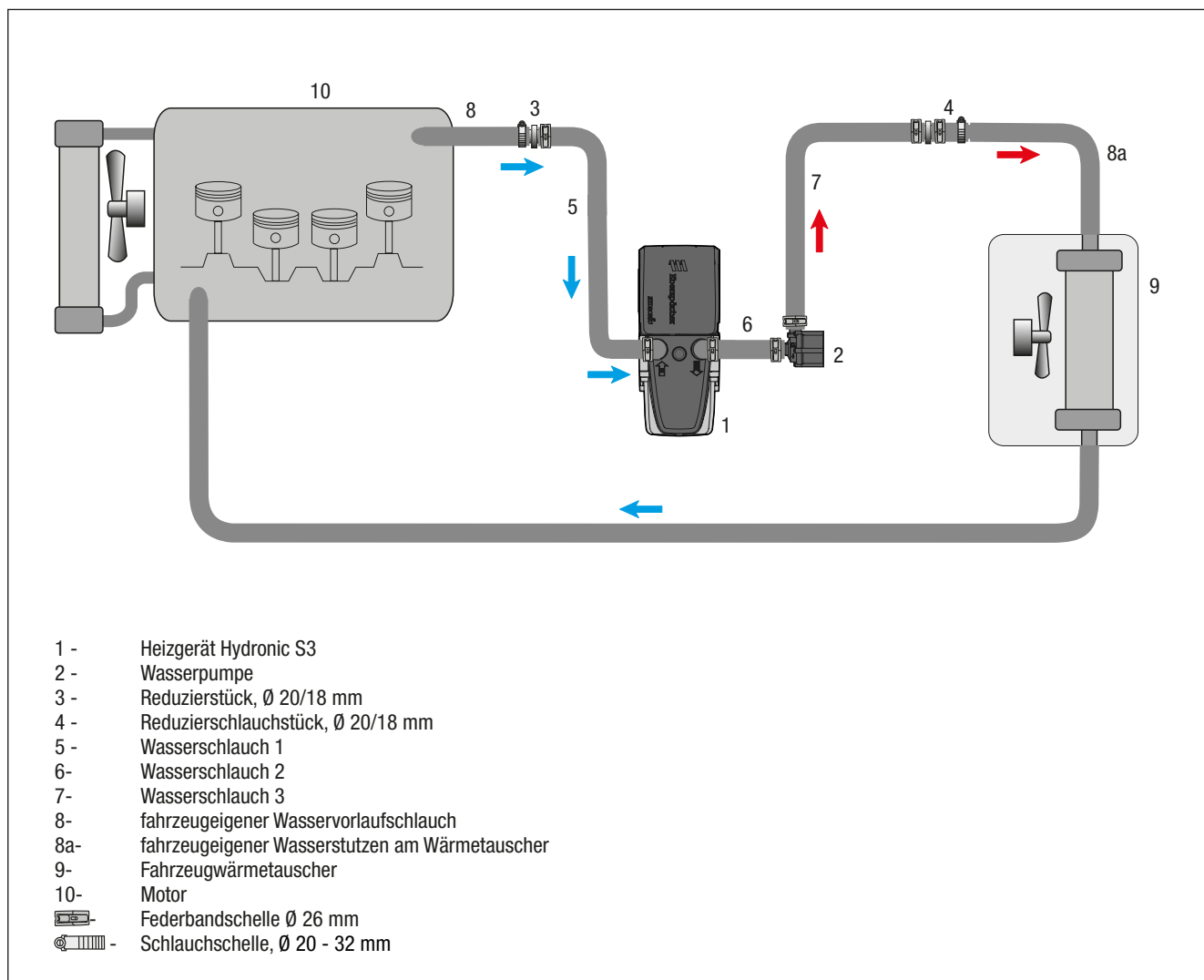
Das Dosierpumpenkabel vom Hauptkabelstrang am Brennstoffrohr (Druckleitung) mit Isolierband befestigen.

Das Brennstoffrohr (Druckleitung) mit dem Übergangsstück, $\varnothing 4,5/3,5$ mm am Brennstoffstutzen des Heizgerätes mit einer Schlauchschelle, $\varnothing 10$ mm montieren.

Den Stecker vom Hauptkabelbaum, den Kabelstrang Stromversorgung und den Kabelstrang Wasserpumpe am Heizgerät anschließen.

Das Brennstoffrohr (Druckleitung) gemeinsam mit dem Dosierpumpenkabel nach hinten zur Motortrennwand und weiter nach unten zur rechten Fahrzeugseite verlegen.

Das Brennstoffrohr (Druckleitung) gemeinsam mit dem Dosierpumpenkabel an der rechten Fahrzeugunterseite neben dem Getriebe nach hinten zum Einbauort der Dosierpumpe verlegen.

Das Brennstoffrohr (Druckleitung) mit drei gummierten Schlauchschellen, $\varnothing 10$ mm und den fahrzeugeigenen Schrauben M6 an der rechten Fahrzeugunterseite abfangen.

ACHTUNG!

Bei der Verlegung von Brennstoffleitungen unbedingt auf ausreichenden Abstand zu heißen Fahrzeug- und Heizungsteilen achten.



Abb. 32

- ① Brennstoffrohr (Druckleitung) mit Übergangsstück, $\varnothing 4,5/3,5$ mm montieren
- ② elektrische Steckverbindungen am Heizgerät anschließen
- ③ Kabelstrang der Wasserpumpe anschließen

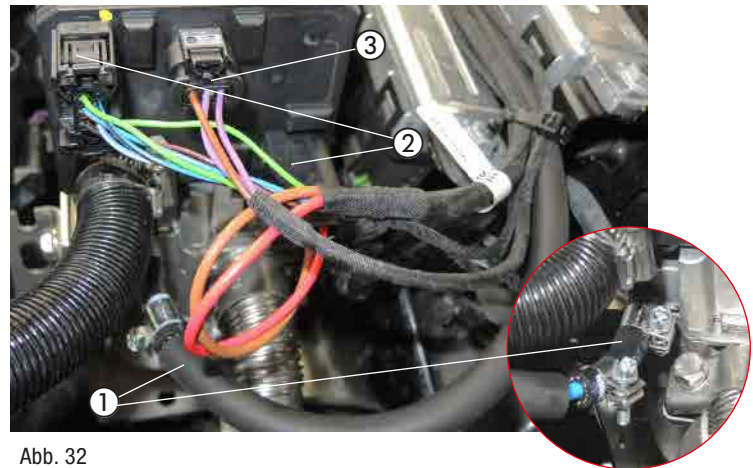

Abb. 33

- ① Brennstoffrohr (Druckleitung) verlegen



Abb. 34

- ① Brennstoffrohr (Druckleitung) verlegen
- ② 3 x gummierte Schlauchschelle, $\varnothing 10$ mm

4 EINBAU

DOSIERPUMPE MONTIEREN UND ANSCHLIESSEN

(siehe Abb. 35)

Die vormontierte Dosierpumpe mit der fahrzeugeigenen Schraube M6, rechts hinter dem Tank entsprechend der Abbildung montieren. Dabei auf die Einbaulage mit mindestens 15° Steigung auf der Druckseite achten.

Das Brennstoffrohr (Saugleitung) vom Tankentnehmer zur Dosierpumpe verlegen und mit dem Brennstoffschlauch \varnothing 3,5 x 3 mm am Saugstutzen der Dosierpumpe anschließen.

Das Brennstoffrohr (Druckleitung) vom Heizgerät mit dem Brennstoffschlauch \varnothing 3,5 x 3 mm am Druckstutzen der Dosierpumpe anschließen.

Den Stecker an der Dosierpumpe anschließen.



ACHTUNG!

Sämtliche Schlauchverbindungen mit Schlauchschellen sichern.

TANKANSCHLUSS HERSTELLEN

(siehe Abb. 36 und 37)

Vom freien Blindstutzen der Tankarmatur 3 mm abtrennen.



ACHTUNG!

Beim Öffnen des Blindstutzens darauf achten, dass keine Verschmutzungen in den Tank oder die Zuleitungen gelangen.

Das vormontierte Brennstoffrohr (Saugleitung) entsprechend der Abbildung durch den Anschlussstutzen in den Tank führen und die Schnellkupplung am Anschlussstutzen einrasten.



Abb. 35

- ① Dosierpumpe montieren
- ② Saugstutzen der Dosierpumpe
- ③ Druckstutzen der Dosierpumpe

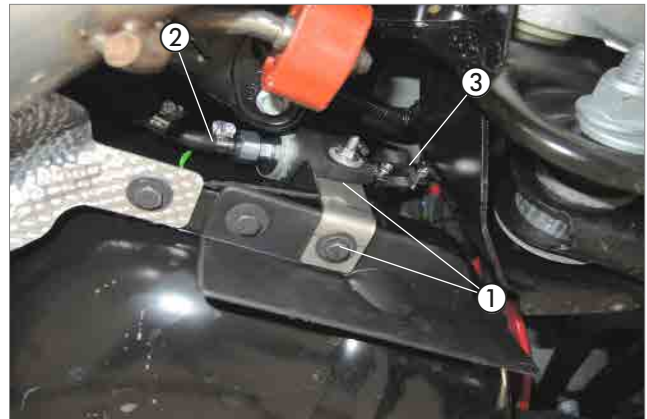

Abb. 36

- ① Blindstutzen, 3 mm abtrennen

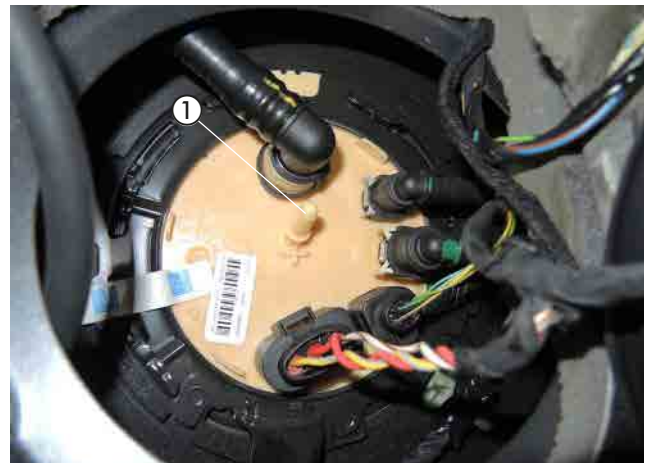

Abb. 37

- ① Brennstoffrohr (Saugleitung)
- ② Schnellkupplung mit Reduzierstück, \varnothing 7,5 x 3,5 mm

4 EINBAU

SICERUNGSHALTER MONTIEREN

(siehe Abb. 38)

Den vormontierten Halter mit Sicherungssockel mit einer Schraube M6 x 12 am rechten Federbeindom in der vorhandenen Gewindebohrung M6 entsprechend der Abbildung montieren.



Abb. 38

① vormontierten Halter mit dem Sicherungssockel montieren

KABELVERLEGUNG

(siehe Abb. 39)

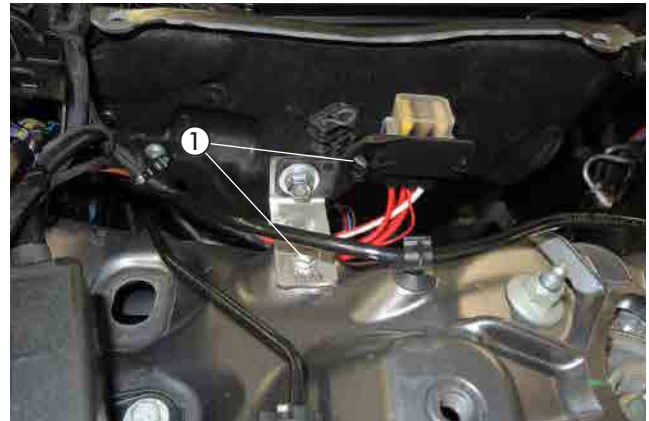
Den Kabelstrang „Fahrzeuginnenraum“ bestehend aus:

- Kabel 4 mm² ws/rt und Kabel 0,5 mm² sw/rt
- 3-adriger Kabelstrang „Bedieneinrichtung“
- 4-poliger Kabelstrang „Gebläsesteuergerät“

durch die fahrzeugeigene Kabeltülle auf der linken Seite der Motortrennwand in den Fahrzeuginnenraum verlegen.

⚠ ACHTUNG!

Bei der Verlegung der Kabelstränge auf ausreichenden Abstand zu heißen Fahrzeug- und Heizungsteilen achten.

Die Kabelstränge an geeigneten Stellen mit Kabelbindern befestigen.



Abb. 39

① 2 x fahrzeugeigene Kabeltüllen

STROMVERSORGUNG

(siehe Abb. 40)

Am Pluskabel 4 mm² rt einen Kabelschuh A8 anschlagen und weiter zum Plusanschluß am rechten Federbeindom führen und mit dem Kabelschuh A8 der Abbildung entsprechend anschließen.

Am Massekabel 2,5 mm² br einen Kabelschuh A8 anschlagen und weiter zum Masseanschluß am rechten Federbeindom führen und mit dem Kabelschuh A8 am Masseanschluß der Abbildung entsprechend anschließen.



Abb. 40

① Pluskabel 4 mm² rt anschließen

② Massekabel 2,5 mm² br anschließen

4 EINBAU

GEBLÄSEANSTEUERUNG

(siehe Abb. 41 bis 47)

Den vorbereiteten Gebläserelais,-IPCU-Modul,-Trennrelaissockel mit der fahrzeugeigenen Schraube M6 an die Stützstrebe der Armaturentafel unter dem Lenkrad entsprechend der Abbildung montieren.

Das Massekabel, 1 mm² br entsprechend der Abbildung mit einer selbstschneidenden Schraube M6 x 19 in die vorhandene Bohrung, Ø 4 mm in der Stützstrebe der Armaturentafel unter dem Lenkrand montieren.

An das Kabel 4 mm² ws/rt des Hauptkabelbaumes eine Flachsteckhülse anschlagen und entsprechend der Abbildung in den Gebläserelaissockel an Klemme 5 (87) einrasten.

Das Kabel 1 mm² sw/rt vom Kabelstrang "Bedieneinrichtung" und das Kabel 1 mm² sw/rt vom Gebläserelais,-IPCU-Modul,-Trennrelaissockel entsprechend der Abbildung mit einem Stoßverbinder rt verbinden.

Die Ansicht zeigt den Stecksockel des Gebläserelais von unten.

Das Gebläserelais, das IPCU-Modul und das Trennrelais in den jeweiligen Stecksockel einsetzen.



Abb. 41

- ① Gebläserelais,-IPCU-Modul,-Trennrelaissockel montieren
- ② Massekabel, 1 mm² br montieren



Abb. 42

- ① Stecksockel des Gebläserelais
- ② Kabel 4 mm² ws/rt des Hauptkabelbaumes
- ③ Kabel 0,5 mm² sw/rt vom Kabelstrang "Bedieneinrichtung" mit dem Kabel 1 mm² sw/rt vom IPCU-Modul verbinden

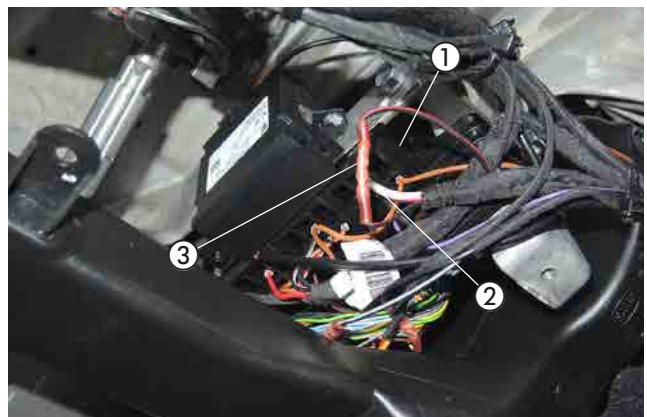

Abb. 43

4 EINBAU

Den Kabelstrang „Gebläseansteuerung“ weiter zum Gebläsemotor auf der Beifahrerseite unter dem Handschuhfach verlegen.

Das Kabel 4 mm² gr/bl am 3-poligen Stecker (Pin 3) trennen und die Kabel 4 mm² sw sowie 4 mm² sw/vi entsprechend dem Schaltplan mit zwei gelben Stoßverbindern einbinden.

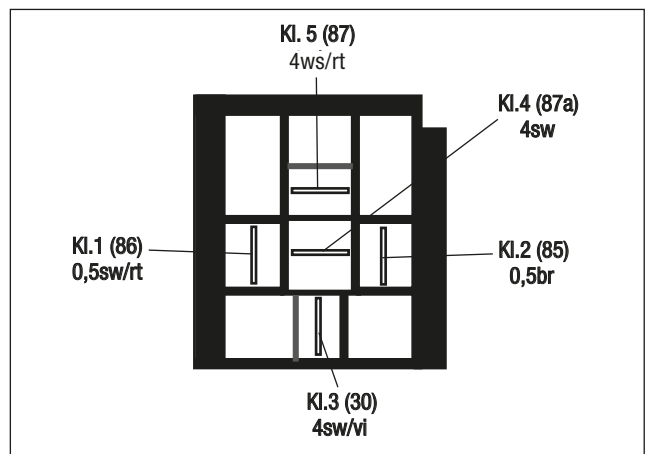
BITTE BEACHTEN!

Kabelfarben können variieren!

Die Kabel 1 mm² ge und 1 mm² rt vom Trennrelaissockel und die Kabel 1 mm² sw und 1 mm² sw/ws vom Stecksocket des IPCU Moduls zum Einbauort des AC Verstärkers auf der Fahrerseite, über dem Gaspedal verlegen.

Am 6-poligen grauen Stecker vom AC Verstärker das Kabel 0,5 mm² vi/or (Pin 4) trennen und die Kabel 1 mm² ge und 1 mm² rt vom Trennrelaissockel dem Schaltplan entsprechend mit den beiden Stoßverbindern rt einbinden.

Am 32-poligen hellgrauen Stecker vom AC Verstärker das Kabel 0,35 mm² ge/bl (Pin 13) trennen und die Kabel 1 mm² sw und 1 mm² sw/ws vom Stecksocket des IPCU Moduls dem Schaltplan entsprechend mit den beiden Stoßverbindern rt einbinden.

Das Kabel 1 mm² rt/ws vom Stecksocket des IPCU Moduls nach hinten zur Mittelkonsole verlegen.

Hinter der linken Seitenverkleidung der Mittelkonsole am 22-poligen grauen Stecker das Kabel 0,5 mm² gn/or (Pin 22) trennen und das Kabel 1 mm² rt/ws vom Stecksocket des IPCU Moduls dem Schaltplan mit einem Stoßverbinder rt einbinden.



Abb. 44

- ① Kabel 4 mm² gr/bl (Pin 3) trennen
- ② Kabel 4 mm² sw und Kabel 4 mm² sw/vi einbinden

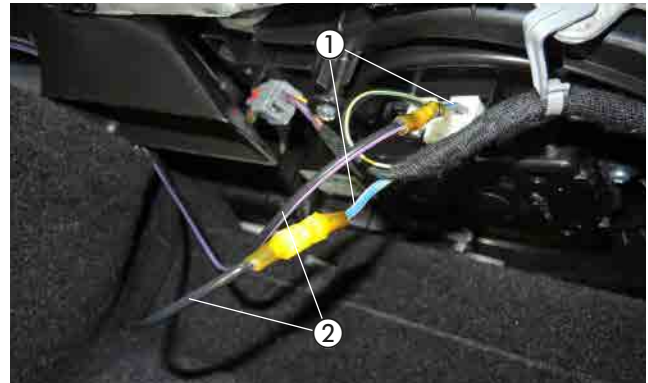

Abb. 45

- ① Kabel 0,5 mm² vi/or (Pin 4) trennen
- ② Kabel 1 mm² ge und 1 mm² rt einbinden
- ③ Kabel 0,35 mm² gr/bl (Pin 13) trennen
- ④ Kabel 1 mm² sw und 1 mm² sw/ws einbinden

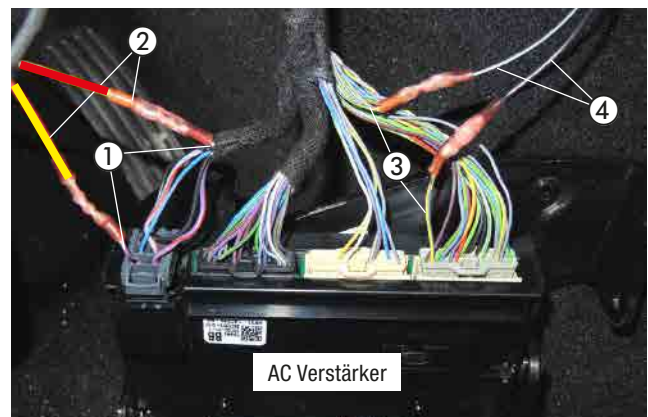

Abb. 46

- ① Kabel 0,5 mm² gn/or (Pin 22) trennen
- ② Kabel 1 mm² rt/ws einbinden

4 EINBAU



Abb. 47

4 EINBAU

FUNKFERNBEDIENUNG EASYSTART REMOTE/REMOTE+ EINBAUEN (siehe Abb. 48 bis 50)

Der Einbau der EasyStart Remote/Remote+ erfolgt nach der Technischen Beschreibung für die Funkfernbedienung EasyStart Remote/Remote+, siehe dazu den Abschnitt „Einbauanweisung“.

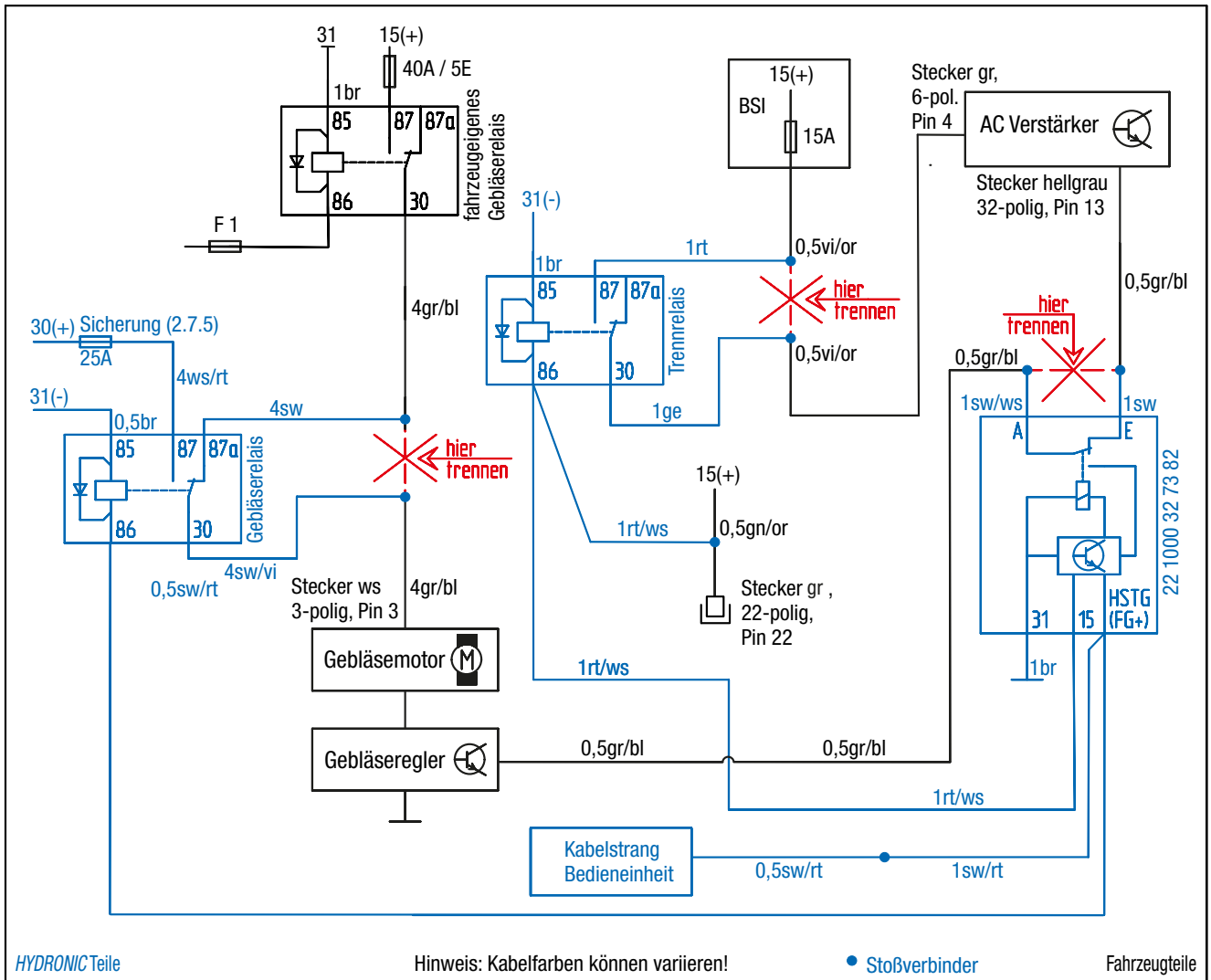
Den Taster der EasyStart Remote/Remote+ auf der Armaturentafel links oberhalb des Lüftungsgitters der Abbildung entsprechend montieren. Dazu eine Bohrung \varnothing 10 mm fertigen und den Taster in die gefertigte Bohrung einsetzen.

Den Temperaturfühler der EasyStart Remote+ an der Verkleidung der A-Säule auf der Fahrerseite montieren.

Das Stationärteil der EasyStart Remote+ wurde bereits verbaut.
(siehe Abb. 41)

Das Antennenkabel der EasyStart Remote+ am Stationärteil anschließen, nach rechts führen und im Türgummi der Beifahrerseite verlegen.

Die Kabel vom montierten Taster und Temperaturfühler zusammen mit dem Kabelstrang „Bedieneinrichtung“ zum Einbauort des Stationärteils führen und am Stationärteil anschließen.

⚠ ACHTUNG!

Eine eventuelle Überlänge des Antennenkabels unter der Armaturentafel mit Kabelbindern befestigen.



Abb. 48

① Taster der EasyStart Remote/Remote+ montieren



Abb. 49

① Temperaturfühler der EasyStart Remote+ montieren



Abb. 50

① Stationärteil der EasyStart Remote+

BITTE BEACHTEN!

Beim Einbau der EasyStart Web den Einbauplatz des Stationärteils prüfen und eventuell einen neuen Befestigungspunkt verwenden.

5 NACH DEM EINBAU

HINWEIS-AUFKLEBER "TANKEN" EINKLEBEN

(siehe Abb. 51)

Den Hinweis-Aufkleber "Tanken" in die Tankklappe entsprechend der Abbildung einkleben.



Abb. 51

① Hinweis-Aufkleber "Tanken" anbringen

ABGASTÜLLE MONTIEREN

(siehe Abb. 52)

Die Motorunterverkleidung montieren und das Abgasrohr durch die Abgastülle führen.



Abb. 52

① Abgasrohr durch die Abgastülle führen

FAHRZEUG KOMPLETTIEREN

- Alle ausgebauten Teile in umgekehrter Reihenfolge montieren.
- Die Batterie wieder anklemmen.
- Die Schlauchleitungen, Schlauch- und Rohrschellen sowie alle elektrischen Anschlüsse auf festen Sitz prüfen.
- Alle losen Leitungen mit Kabelbindern sichern.
- Alle Programmierungen am Fahrzeug (Radio, Fensterheber usw.) wieder herstellen.
- Das Kühlsystem befüllen, den Motor starten, Kühlsystem entlüften und auf Dichtheit prüfen, fehlende Kühlflüssigkeit bis zur Markierung (Pfeil) nachfüllen.
- Das Duplikat Typenschild gut leserlich in der Nähe des Heizgerätes oder an geeigneter Stelle an der B-Säule einkleben.
- Den Hinweis-Aufkleber „Tanken“ in die Tankklappe oder an geeigneter Stelle an der B-Säule einkleben.

- Bitte auch die Angaben des Fahrzeugherstellers zur Befüllung und Entlüftung des Kühlsystems beachten.
- Die behördlichen Vorschriften und Sicherheitshinweise in der technischen Beschreibung beachten.
- Das Bedienelement programmieren und die Bedienungsanweisung in das Handschuhfach legen.
- **DAS MERKBLATT FÜR DEN KUNDEN, INS FAHRZEUG LEGEN ODER DEM KUNDEN AUSHÄNDIGEN!**

⚠ ACHTUNG!

Das Kühlsystem ausschließlich mit der vom Fahrzeughersteller vorgeschriebenen Kühlflüssigkeit befüllen.

INBETRIEBNAHME DES HEIZGERÄTES

- Das Heizgerät am Bedienelement einschalten.
Siehe Bedienungsanleitung - Bedienelement.

6 ERSTINBETRIEBNAHME (EASystart REMOTE)

ERSTINBETRIEBNAHME DURCHFÜHREN

Bei Erstinbetriebnahme müssen nacheinander folgende Arbeitsschritte ausgeführt werden.

- **Batterie in das Mobilteil einsetzen**
Die mitgelieferte Batterie wie in der Bedienungsanleitung EasyStart Remote, unter Kapitel "Wartung / Batterie tauschen" beschrieben, in das Mobilteil einsetzen. Das Mobilteil noch nicht Aktivieren.
- **Betriebsspannung anlegen**
Die Betriebsspannung wird durch Einstecken der Sicherung in den Sicherungshalter angelegt.
Automatische Erkennung
Fünf Sekunden nach dem Anlegen der Betriebsspannung beginnt die LED des Tasters zu leuchten. Die Funkfernbedienung prüft jetzt welches Heizgerät angeschlossen ist und konfiguriert die Beieinerführung des Mobilteils.
- **Mobilteil anlernen**
Beginnt die LED des Tasters zu blinken, kann das Mobilteil angelernt werden.

Hinweis zum Anlernmodus Add

Mit der Funktion **Add** können bis zu 4 Mobilteile auf ein Stationärteil angelernt werden, wobei immer nur ein Mobilteil mit dem Stationärteil Verbindung aufnehmen kann

Hinweise zum Anlernmodus AddE

Mit der **AddE** wird nur das aktuelle Mobilteil angelernt. Alle zuvor angelernten Mobilteile werden gelöscht.

BITTE BEACHTEN!

Wird das Mobilteil nicht innerhalb von 30 Sekunden angelernt, erlischt die LED-Anzeige des Tasters. Taster drückt, bis die LED zu blinken beginnt. Anschließend Mobilteil anlernen.

Mobilteil Anlernen - Anlernmodus **Add**

Taste  oder  drücken.

Wenn die Verbindung zwischen Mobilteil und Stationärteil aufgebaut ist, beginnt die LED-Anzeige grün zu flackern. Das Mobilteil befindet sich im Anlernmodus **Add**.

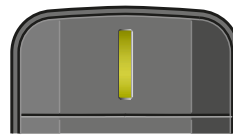

Datenübertragung
LED: leuchtet grün

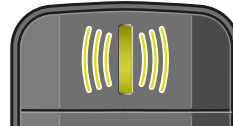

LED: flackert grün

Anlernmodus Add, während die LED-Anzeige grün flackert mit der Taste  bestätigen.

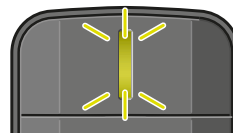

LED: blinkt 2x grün

Das Mobilteil ist angelernt.

6 ERSTINBETRIEBNAHME (EASystart REMOTE)

MOBILTEIL ANLERNEN - ANLERNMODUS ADDE

Taste  oder  drücken.

Wenn die Verbindung zwischen Mobilteil und Stationärteil aufgebaut ist, beginnt die LED-Anzeige grün zu flackern. Das Mobilteil befindet sich im Anlernmodus **Add**.

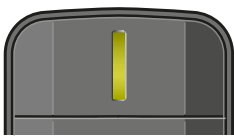

Datenübertragung
LED: leuchtet grün

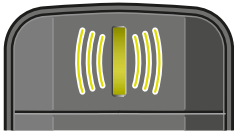

LED: flackert grün

Während die LED grün flackert die Taste  drücken.



LED: flackert rot

Anlernmodus **AddE**, während die LED-Anzeige grün flackert mit der Taste  bestätigen.

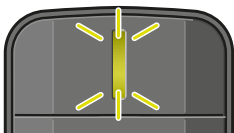

LED: blinkt 2x grün

Das Mobilteil ist
angelernt.

ZUSÄTZLICH MOBILTEIL ANLERNEN

- Den im Fahrzeug verbauten Taster drücken, bis die LED des Tasters zu blinken beginnt.
- Während die LED des Tasters blinkt, das Mobilteil wie unter "Mobilteil anlernen" beschrieben aktivieren.

6 STECKERBELEGUNG (EASystart REMOTE)

ANSCHLUSS STECKERGEHÄUSE AM STATIONÄRTEIL

Flachstecker am Leitungsstrang Bedienung anschlagen.
 Leitungsstrang Bedienung und Leitungsstrang Taster in 12-polige Steckergehäuse einknüpfen. (Belegung Steckergehäuse)
 Die Kontaktsicherung in das Steckergehäuse einschieben.
 12-poliges Steckergehäuse am Stationärteil anschließen.

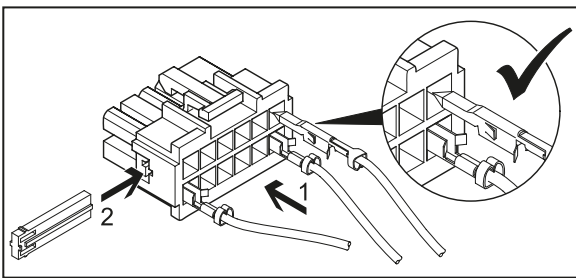

BITTE BEACHTEN!

- Bei der Montage der Stecker darauf achten, dass die Sicherungszungen immer zur Mitte des Steckers zeigen. Nur in dieser Lage rasten die Zungen im Gehäuse ein (siehe Skizze).

PINBELEGUNG AM STATIONÄRTEIL

PIN	SIGNAL	LEITUNGSFARBE
1	Klemme 30 (Plus)	rot
2	-	
3	Klemme 31 (Masse)	braun
4	JE-Diagnose / DAT-Leitung	blau / weiß / vi
5	-	
6	LED Taster (+)	rot / gelb
7	Taster (+)	braun / gelb
8	Taster (-)	braun
9	-	
10	-	
11	-	
12	-	

Kammerbelegung Steckergehäuse -XB12 (Belegung von Leitungseintrittsseite gesehen)

6 ERSTINBETRIEBNAHME (EASystart Remote+)

ERSTINBETRIEBNAHME DURCHFÜHREN

Bei Erstinbetriebnahme müssen nacheinander folgende Arbeitsschritte ausgeführt werden.

BATTERIE IN DAS MOBILTEIL EINSETZEN

Die mitgelieferte Batterie wie in der Bedienungsanleitung EasyStart Remote+, unter Kapitel "Wartung / Batterie tauschen" beschrieben, in das Mobilteil einsetzen. Das Mobilteil noch nicht Aktivieren.

BETRIEBSSPANNUNG ANLEGEN

Die Betriebsspannung wird durch Einstecken der Sicherung in den Sicherungshalter angelegt.

AUTOMATISCHE ERKENNUNG

Fünf Sekunden nach dem Anlegen der Betriebsspannung beginnt die LED des Tasters zu leuchten. Die Funkfernbedienung prüft jetzt welches Heizgerät angeschlossen ist und konfiguriert die Bedienung des Mobilteils.

MOBILTEIL ANLERNEN

Beginnt die LED des Tasters zu blinken, kann das Mobilteil angelernt werden.

HINWEIS ZUM ANLERNMODUS ADD

Mit der Funktion **Add** können bis zu 4 Mobilteile auf ein Stationärteil angelernt werden, wobei immer nur ein Mobilteil mit dem Stationärteil Verbindung aufnehmen kann

Hinweise zum Anlernmodus AddE

Mit der **AddE** wird nur das aktuelle Mobilteil angelernt. Alle zuvor angelernten Mobilteile werden gelöscht.

BITTE BEACHTEN!

Wird das Mobilteil nicht innerhalb von 30 Sekunden angelernt, erlischt die LED-

Anzeige des Tasters.

Taster drückt, bis die LED zu blinken beginnt. Anschließend Mobilteil anlernen.

MOBILTEIL ANLERNEN - ANLERNMODUS ADD

Taste  oder  drücken, Add wird angezeigt.

**Pair mode
Add**

Anlernmodus Add mit Taste  bestätigen.

Mobilteil anlernen - Anlernmodus AddE
Mit der Taste  oder  **AddE** auswählen.

**Pair mode
AddE**

Anlernmodus AddE mit Taste  bestätigen.

6 ERSTINBETRIEBNAHME (EASYSTART REMOTE+)

NACH DER BESTÄTIGUNG VON ADD ODER ADDE

UHRZEIT EINSTELLEN

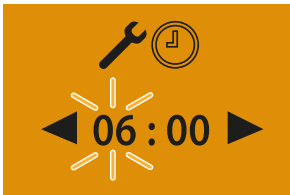

Stunden mit der Taste  oder  einstellen

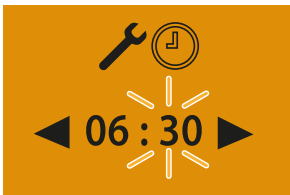

Einstellung mit der Taste  bestätigen

Minuten mit der Taste  oder  einstellen



- Einstellung mit der Taste  bestätigen
- Wochentag einstellen Wochentage mit der Taste  oder  einstellen



Einstellung mit der Taste  bestätigen. Anschließend EasyStart Remote+ konfigurieren.

Zusätzliches Mobilteil anlernen

Dem im Fahrzeug verbauten Taster drücken, bis die LED des Tasters zu blinken beginnt.

Am Mobilteil die Taste  oder  drücken, **Add** wird angezeigt.

Anlernmodus mit Taste  bestätigen.



Das zusätzliche Mobilteil ist angelernt.

EASYSTART REMOTE+ KONFIGURIEREN

Das System muss je nach Anwendungsfall konfiguriert werden.

6 STECKERBELEGUNG (EASystart Remote+)

ANSCHLUSS STECKERGEHÄUSE AM STATIONÄRTEIL

Flachstecker am Leitungsstrang Bedienung anschlagen.
 Leitungsstrang Bedienung und Leitungsstrang Taster in 12-polige Steckergehäuse einknüpfen.
 (Belegung Steckergehäuse)
 Die Kontaktsicherung in das Steckergehäuse einschieben.
 12-poliges Steckergehäuse am Stationärteil anschließen.

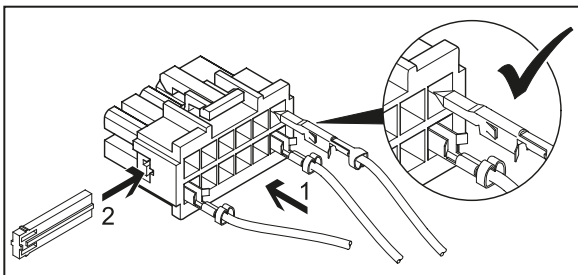

BITTE BEACHTEN!

- Bei der Montage der Stecker darauf achten, dass die Sicherungszungen immer zur Mitte des Steckers zeigen. Nur in dieser Lage rasten die Zungen im Gehäuse ein (siehe Skizze).

PINBELEGUNG AM STATIONÄRTEIL

PIN	SIGNAL	LEITUNGSFARBE
1	Klemme 30 (Plus)	rot
2	-	
3	Klemme 31 (Masse)	braun
4	JE-Diagnose / DAT-Leitung	blau / weiß / vi
5	-	
6	LED Taster (+)	rot / gelb
7	Taster (+)	braun / gelb
8	Taster (-)	braun
9	Temperaturfühler	braun / weiß
10	Temperaturfühler	grau
11	-	
12	-	

Kammerbelegung Steckergehäuse -XB12 (Belegung von Leitungseintrittsseite gesehen)

6 ERSTINBETRIEBNAHME (EASYSTART WEB)

Mit der webbasierten Bediensoftware EasyStart Web lässt sich über das eingebaute Empfangsteil ein Eberspächer Luft- oder Wasserheizgerät bedienen.

Zur Inbetriebnahme der Bediensoftware muss sich die Einbauwerkstatt im Portal EasyStart Web anmelden.

Die Erstinbetriebnahme der Bediensoftware EasyStart Web kann nur durch die Einbauwerkstatt über PC/Tablet mit einem Internetanschluss durchgeführt werden.

Für den Zugang zum "Portal EasyStart Web" das Eberspächer Partner Portal mit <https://partner.eberspaecher.com/de> abrufen.

Besteht bereits ein Zugang zum Portal, muss zur Anmeldung keine E-Mail-Adresse und kein Passwort eingegeben werden. Besteht noch kein Zugang, den Hinweisen zur Anmeldung folgen.

Bei erfolgreichem Zugang erscheint das Hauptfenster des Partner Portals. Unter dem Menüpunkt "Kundenbereich" die Schaltfläche "EasyStart Web" anklicken.

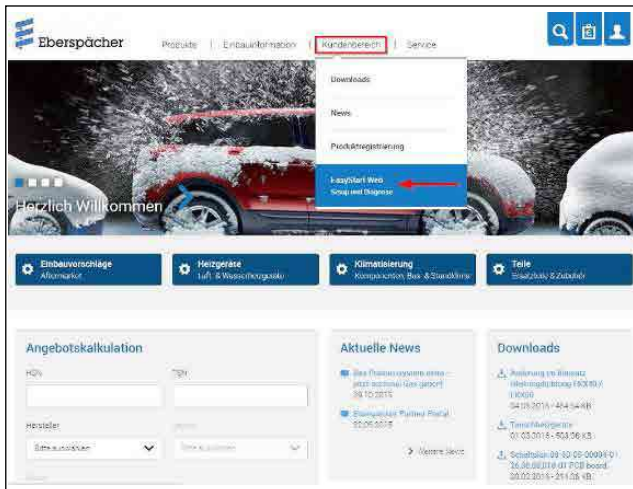

Hier auf den Link zum B2B-Portal von EasyStart Web klicken.



Dann den Menüpunkt "Erstinbetriebnahme" auswählen.



Freigabe-Code (IMEI) für die EasyStart Web eingeben.

BITTE BEACHTEN!

- Der Freigabe-Code (IMEI) ist dem Verpackungskarton der EasyStart Web angebracht und liegt als Aufkleber bei.



VOREINSTELLUNGEN FÜR KUNDEN

Konfiguration der EasyStart Web gemäß Kundenwunsch bzw. Einbaunotwendigkeit durchführen.

BITTE BEACHTEN!

Dieser Schritt ist nur möglich, wenn sich die EasyStart Web zuvor am Webserver registriert (GSM-Netz eingebucht).

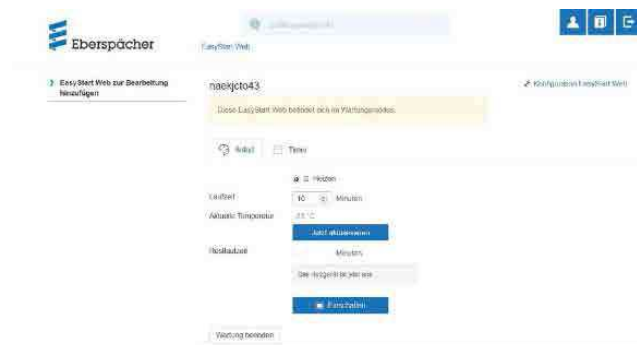

6 ERSTINBETRIEBNAHME (EASYSTART WEB)

Konfiguration der EasyStart Web

Folgende Funktionen können gewählt werden

- **Systemparameter EasyStart Web**
 - Anzeige der aktuellen Konfiguration und Eigenschaften der angesteuerten EasyStart Web.
- **Konnektivität**
 - EasyStart Web ist über App erreichbar / nicht erreichbar.
- **Fehlerspeicher Heizgerät**
 - Fehlerspeicher Heizgerät auslesen und löschen.
- **Fehlerspeicher EasyStart Web**
 - Anzeige Fehlerspeicher EasyStart Web.



- **Betriebseinstellungen EasyStart Web**
 - Laufzeitbegrenzung des Heizgeräts
 - Programmierung der Vorwahlzeit
 - Konfiguration des Bedienelements
 - Einstellung der Temperatureinheit (°C/°F)

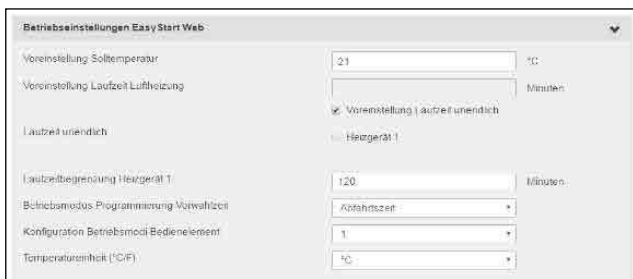

▪ Automatische Laufzeitberechnung

BITTE BEACHTEN!

Eine automatische Laufzeitberechnung ist bei Luftheizungen nicht möglich. Bei größerem Wärmebedarf kann die Hubraumangabe um 500 cm³ erhöht werden. Wird in den Wasserkreislauf das Kombiventil 25 2014 80 6200 oder 25 2014 80 7200 eingesetzt, kann die Hubraumangabe um 500 cm³ verringert werden. Die Werte für Erhöhung bzw. Reduzierung der Hubraumangabe sind nur bei Kühlwasserkreisläufen gültig, deren Fahrzeugmotor durchströmt wird. Wird das Fahrzeug nur im Kurzstreckenbetrieb eingesetzt, ist in Absprache mit dem Kunden die maximale Laufzeit zu reduzieren.



- **Unterspannungserkennung EasyStart Web**
 - Siehe Einbauanleitung PLUS
- **EasyStart Web zurücksetzen**
 - Zurücksetzen auf Auslieferungszustand

Mit einem Klick auf die Schaltfläche **Anderungen an Konfiguration speichern** oder **Formular zurücksetzen** wird die Konfiguration abschließend gespeichert oder verworfen.

Nach Ende der Konfiguration Testlauf im Betriebsmodus "Sofortbetrieb" durchführen.

Mit einem Klick auf **Einschalten** den Testbetrieb starten.

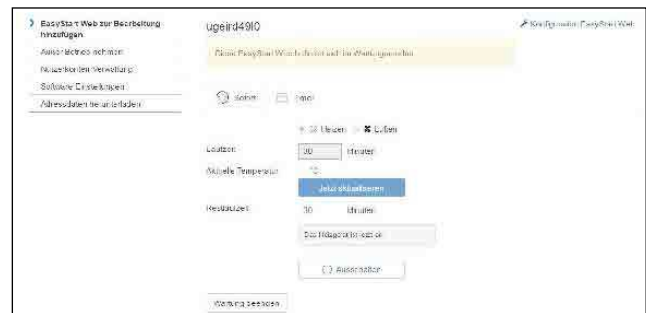

Nach erfolgreichem Durchlauf wird der Testbetrieb beendet. Dazu Schaltfläche **Wartung beenden** auswählen und anschließende Meldung bestätigen.

Wartung beenden

Wollen Sie die Wartung dieser EasyStart Web wirklich beenden?

OK Abbrechen

Die Erstinbetriebnahme ist beendet.

Bei der anschließenden Fahrzeugübergabe dem Kunden Verpackungskarton und Kurzanleitung mit dem Zugangs-Code (IMEI) übergeben.

6 STECKERBELEGUNG (EASYSTART WEB)

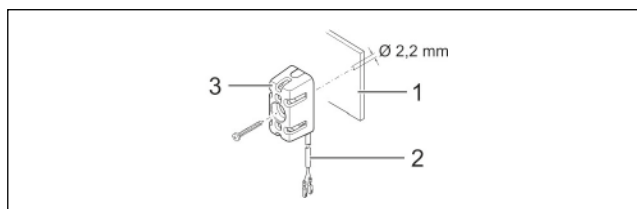

- 1 Armaturenbrett
- 2 Leitungsstrang
- 3 Temperaturfühler

- Die Leitungen "Kabelstrang Temperaturfühler" wie gezeigt in den 2-poligen Stecker (Kleinteilbeutel) einknüpfen.
- Stecker im Empfangsteil am 2-poligen Steckplatz (2. von links) einstecken.

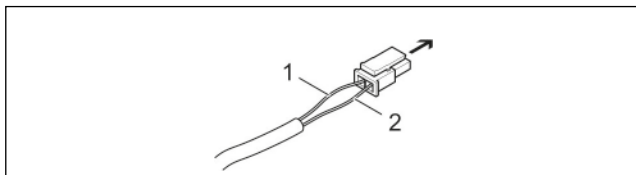

- Empfangsteil EasyStart Web, Steckplatz 2-polig
- 1 Leitung BNHW
 - 2 Leitung GY

Kommunikationsverbindung und Spannungsversorgung herstellen

Im Leitungsstrang "Bedienung" des Heizgerätekabelbaums prüfen, ob an den Leitungen RD, BN und BUWH Steckhülsen vorhanden sind. Fehlen an den entsprechenden Leitungen die Steckhülsen aus dem Kleinteilbeutel des Lieferumfangs ancrimpen.

Die Leitungen wie folgt in das 5-polige Steckhülsenhause einknüpfen.

- Leitung RD in Kammer 1
- Leitung BN in Kammer 3
- Leitung BUWH in Kammer 4

5-poliges Steckhülsenhause Leitungsstrang "Bedienung" mit dem 5-poligen Stecker "Kabelstrang" verbinden.

Bei Luftheizungen zusätzlich Leitung GYRD mit BNWH verbinden und isolieren.

Nicht benutzte Leitungen isolieren.

Die beiden 4-poligen Stecker des "Kabelstrang" am Empfangsteil EasyStart Web an den entsprechenden Steckplätzen anschließen (4-polig flach -> ganz links, 4-polig quadratisch -> ganz rechts)

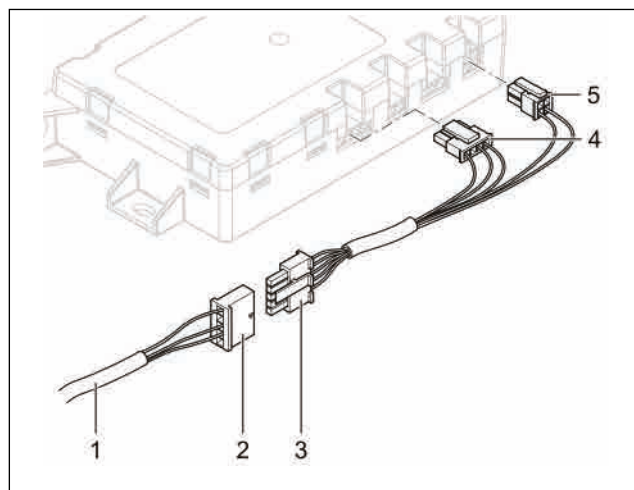

- 1 Leitungsstrang "Bedienung"
- 2 Steckhülsenhause, 5-polig
- 3 Stecker "Kabelstrang", 5-polig
- 4 Stecker flach, 4-polig
- 5 Stecker quadratisch, 4-polig

KABELFARBEN

RD	rot	GY	grau	BK	schwarz
BU	blau	YE	gelb	GN	grün
WH	weiß	VT	violett	BN	braun
OR	orange				

Spannungsversorgung Herstellen

Nach dem Einbau von Heizgerät und Empfangsteil EasyStart Web durch Einstecken der Sicherung die Spannungsversorgung für beide Geräte herstellen.

Automatische Erkennung

Nach dem Anlegen der Betriebsspannung beginnt die LED des Tasters zu leuchten. Die EasyStart Web prüft, welches Heizgerät angeschlossen ist und konfiguriert das System entsprechend.

Die Erstinbetriebnahme und Konfiguration von EasyStart Web starten, wenn die LED im Taster nicht mehr blinkt.

7 TEILEÜBERSICHT



Abb. 53

8 MERKBLATT FÜR DEN KUNDEN

VOR DEM EINSCHALTEN BEI FAHRZEUGEN MIT KLIMAAUTOMATIK

- Vor dem Einschalten bzw. Vorprogrammieren des Heizbetriebes bei eingeschalteter Zündung die Temperaturregler ① des Fahrzeuges auf Maximalstellung (Hi) einstellen.
- Den Taster für die Luftführung ② auf Luftführung zur Frontscheibe einstellen.
- Die Gebläsedrehzahl braucht nicht eingestellt werden.



Abb. 1

- ① Temperaturregler
- ② Taster für die Luftführung

EMPFEHLUNG!

- Schalten Sie die Standheizung mindestens einmal monatlich für ca. 10 min und auch in den Sommermonaten ein! Dies sorgt für eine reibungslose Funktion im Nutzungszeitraum!
- Wir empfehlen die Heizzeit auf die Fahrzeit abzustimmen: Fahrzeit > Heizzeit.

BITTE BEACHTEN!

Bei Fahrzeugen mit Innenraumüberwachung ist diese für den Heizvorgang zu deaktivieren. Hinweise für die Deaktivierung bitte der Bedienungsanleitung des Fahrzeuges entnehmen.

Headquarters:

Eberspächer Climate Control Systems GmbH & Co. KG

Eberspächerstraße 24

73730 Esslingen

Hotline: 03976 2350 235

Fax-Hotline: 01805 262624

info@eberspaecher.com

www.eberspaecher.com

