

Zusatzheizung *Thermo Top C*

e1
00 0002

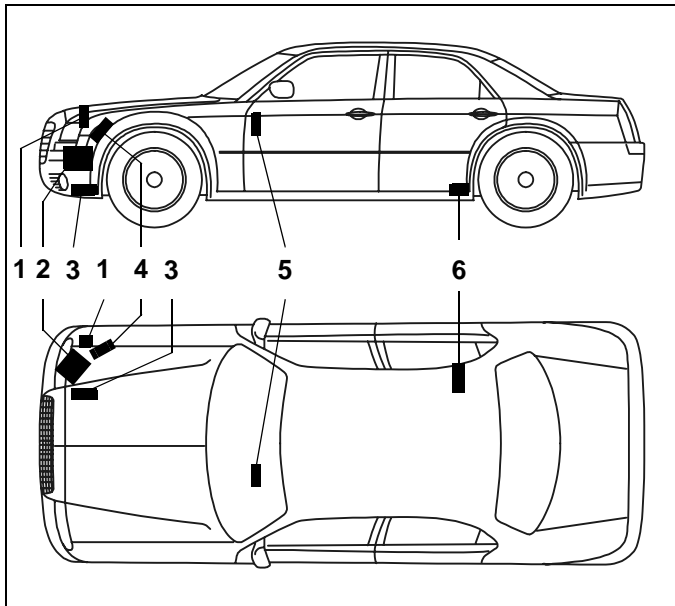

Einbauanleitung

Chrysler 300C / 300C Touring

Benzin

ab Modell 2005

Nur für Linkslenker
Manuelle Klimaanlage nicht geprüft!

Legende zu Bild 1:

- 1 Flachsicherungshalter
- 2 Heizgerät Thermo Top C/P
- 3 Abgasschalldämpfer
- 4 Brennluftansaugchalldämpfer
- 5 Vorwähluhr
- 6 Dosierpumpe



Achtung!
Warnung vor Gefahr:

Das unsachgemäße Einbauen oder Reparieren von Webasto Heizsystemen kann Feuer verursachen oder zum Austritt von tödlichem Kohlenmonoxid führen. Dadurch können schwere oder tödliche Verletzungen hervorgerufen werden.

Für den Einbau und die Reparatur von Webasto Heiz- und Kühlsystemen bedarf es eines speziellen Firmentrainings, technischer Dokumentation, Spezialwerkzeuge und eine Spezialausrüstung.

Versuchen Sie NIEMALS, Webasto Heiz- oder Kühlsysteme einzubauen oder zu reparieren, wenn Sie das Firmentraining nicht erfolgreich abgeschlossen und dabei die notwendigen technischen Fähigkeiten erworben haben und die für einen sachgerechten Einbau und Reparatur nötigen technischen Dokumentationen, Werkzeuge und Ausrüstungen nicht zur Verfügung stehen.

Befolgen Sie IMMER alle Webasto Einbau- und Reparaturanleitungen, und beachten Sie alle Warnhinweise.

Webasto übernimmt keine Haftung für Mängel und Schäden, die auf einen Einbau durch ungeschultes Personal zurückzuführen sind.

Chrysler 300C / 300C Touring

Inhaltsverzeichnis

Gültigkeit	2	Brennstoffeinbindung	15
Heizgerät / Einbaukit	3	Dosierpumpe	16
Vorwort	3	Brennstoffentnahme	16
Spezialwerkzeug	3	Brennluftereinbindung	18
Vorarbeiten	5	Wassereinbindung	19
Einbauort Heizgerät	5	Schläuche ablängen	21
Elektrik vorbereiten nur bei Klimaautomatik	6	Vorarbeiten alle Fahrzeuge	22
Einbindung Elektrik	7	Fahrzeuge mit 5,7 l Motor	24
Gebläseansteuerung Klimaautomatik	8	Fahrzeuge mit 3,5 l Motor	26
Schaltplan Klimaautomatik	9	Alle Fahrzeuge	28
Option Telestart	10	Abgaseinbindung	29
Option Thermo Call	11	Abschließende Arbeiten	30
Heizgerät vorbereiten	12	Bedienungshinweise für den Endkunden	31
Einbauort vorbereiten	13	Schablone Tankentnehmer	32
Heizgerät einbauen	14		

Gültigkeit

Hersteller	Handelsbezeichnung	Typ	EG-BE-Nr. / ABE
Chrysler	300C	LX	e11*2001 / 116*0141*... / EBE
Chrysler	300C Touring	LX	e11*2001 / 116*0141*... / EBE

Motortyp	Motorart	Leistung in kW	Hubraum in cm ³
EGG	Benzin	183	3518
EZB	Benzin	250	5654

Fahrzeugtypen, Motortypen und Ausstattungsvarianten, die nicht in dieser Einbauanleitung aufgeführt sind, wurden nicht geprüft.

Ein Einbau nach dieser Einbauanleitung kann aber möglich sein.

Der Einbauort von Vorwähluhr und Sommer- / Winterschalter ist vor dem Einbau mit dem Endkunden abzustimmen!

Chrysler 300C / 300C Touring

Heizgerät / Einbaukit

Menge	Bezeichnung	Bestell-Nr.
1	Wasserheizgerät <i>Thermo Top C-B mit LU</i>	0200067Z
	oder	
1	Wasserheizgerät <i>Tele Thermo Top C-B⁺ mit LU</i>	0300032Z

Zusätzlich erforderlich:

1	Einbaukit Chrysler 300C 3,5 l und 5,7 l	0300071Z
---	---	----------

Zusätzlich erforderlich bei Option Thermo-Call:

1	Thermo-Call TC 1.1 <i>mit LU</i>	0200060Z
---	----------------------------------	----------

Vorwort

Diese Einbauanleitung gilt für die Fahrzeuge Chrysler 300C und 300C Touring mit Benzinmotor - Gültigkeit siehe Seite 2 - ab Modelljahr 2005 und später, wenn technische Änderungen am Fahrzeug den Einbau nicht beeinflussen, unter Ausschluss jeglicher Haftungsansprüche. Je nach Version und Ausstattung des Fahrzeuges können beim Einbau Änderungen gegenüber dieser „Einbauanleitung“ notwendig werden.

In jedem Fall sind jedoch die Vorschriften der „Einbauanweisung“ und „Bedienungs- und Wartungsanweisung“ der *Thermo Top C/E* zu befolgen.

Die entsprechenden Regeln der Technik sowie eventuelle Angaben des Fahrzeugherstellers sind beim Einbau einzuhalten.

Spezialwerkzeug

- Drehmomentschlüssel für 2,0 - 10 Nm
- Abklemmzangen
- Chrysler Tankarmaturwerkzeug 9340

Erläuterungen zum Dokument

Um Ihnen einen schnellen Überblick über die einzelnen Arbeitsschritte zu geben, finden Sie eine Kennzeichnung an der Außenkante oben rechts auf der jeweiligen Seite.

Mechanische Arbeiten

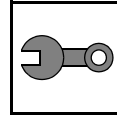

Elektrische Einbindung

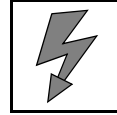

Wassereinbindung

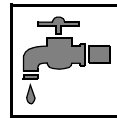

Kraftstoffeinbindung

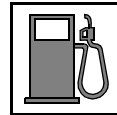

Abgasanlage

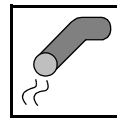

Brennluft

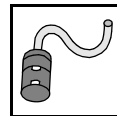

Auf Besonderheiten wird durch folgende Symbole hingewiesen:



besondere Gefahr von Verletzungen oder tödlichen Unfällen



besondere Gefahr der Beschädigung von Bauteilen



besondere Brand- und Explosionsgefahr



Verweis auf allgemeine Einbauanweisung der Webasto Komponente bzw. auf fahrzeugspezifische Unterlagen des Herstellers



Hinweis auf eine technische Besonderheit

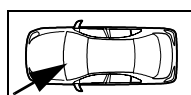
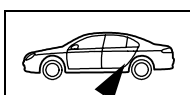

Der Pfeil im Fahrzeugpiktogramm zeigt die Position am Fahrzeug und die Blickrichtung

Achtung!

- Batterie abklemmen!
- Druck im Kühlsystem ablassen!
- Fabriknummer vom Typschild Original auf das Typschild Duplikat übertragen
- Die nicht zutreffende Jahreszahl auf dem Duplikatschild entfernen
- Duplikatschild (Typschild) an geeigneter Stelle sichtbar anbringen
- Luftfilter komplett mit Ansaugschlauch ausbauen
- Tankdeckel öffnen, Tank belüften
- Tankdeckel wieder schließen
- Radhausverkleidung rechts ausbauen und links lösen
- Stoßfänger abbauen
- Windleitblech neben dem Kühler links ausbauen
- Unterfahrschutz ausbauen
- Serviceklappe Tankarmatur rechts und links öffnen
- Fußraumverkleidung der Beifahrerseite ausbauen
- Schwellerabdeckung Beifahrerseite ausbauen
- Klimabedienteil gemäß Herstellerangaben ausbauen



Vorarbei-
ten

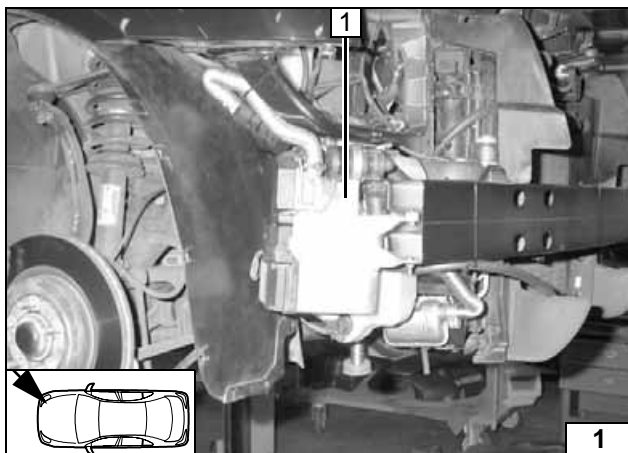

1 Heizgerät

Einbauort
Heizgerät

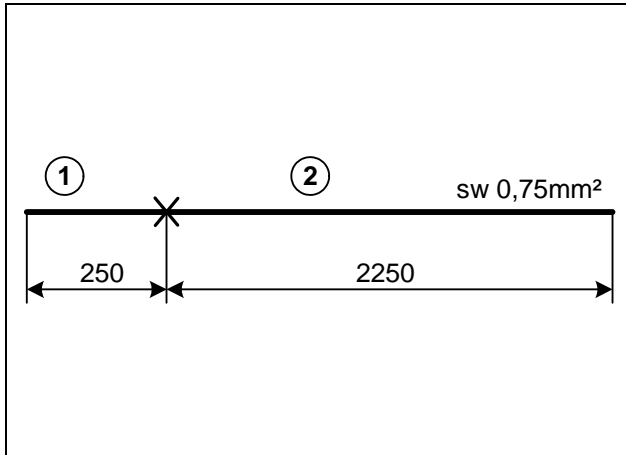

Elektrik vorbereiten nur bei Klima-
automatik



Leitung
ablängen

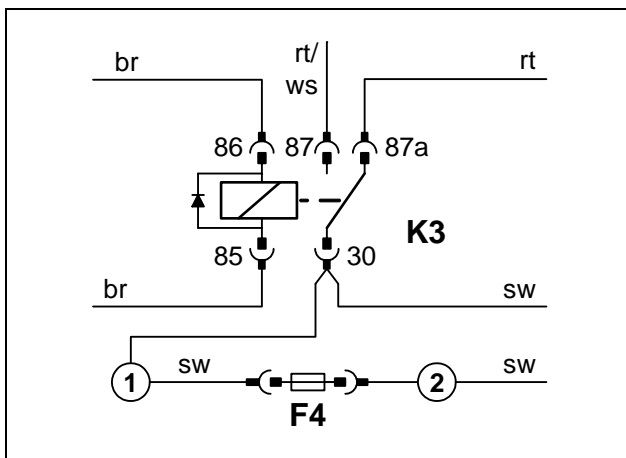

Verbindungen gemäß Schaltplan mit beilie-
genden Flachsteckhülsen herstellen.
Leitungsabschnitt 2 mit Isolierband an Kabel-
baum Gebläseansteuerung befestigen. Spä-
ter im Innenraum in den beiliegenden
Isolierschlauch einziehen.



Sicherung
F4 vorbe-
reiten



Die Verlegung erfolgt gemäß den allgemein üblichen Regeln der Technik. Wenn nicht anders beschrieben, erfolgt die Befestigung mit Kabelbindern an fahrzeugeigenen Leitungen und Kabelbäumen. Scharfe Kanten sind mit Scheuerschutz zu versehen!

**Einbin-
dung
Elektrik**

Sicherungshalter, K3-Relais

- 1 Halteplatte Sicherungshalter, Blechschraube 5,5x13
- 2 K3- Relais, Blechschraube 5,5x13
- 3 Plusstützpunkt
- 4 Massestützpunkt

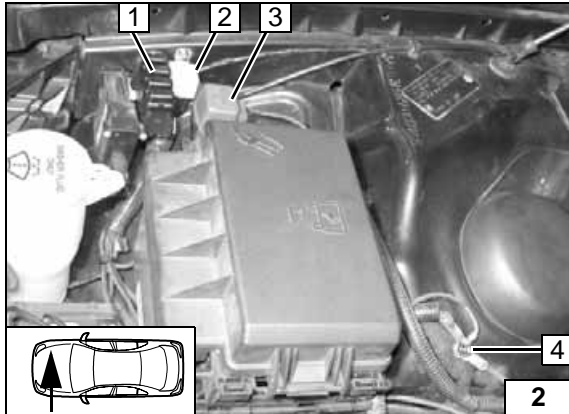

Leitungsverlegung

Mecanylleitung und Kabelbaum Dosierpumpe im rechten Längsträger nach hinten verlegen! (Eine Durchführung bei den Trennblechen im Längsträger ist an den jeweiligen Eckpunkten)

- 1 Mecanylleitung
- 2 Kabelbaum Heizgerät
- 3 Kabelbaum Dosierpumpe
- 4 Durchführung im Längsträger

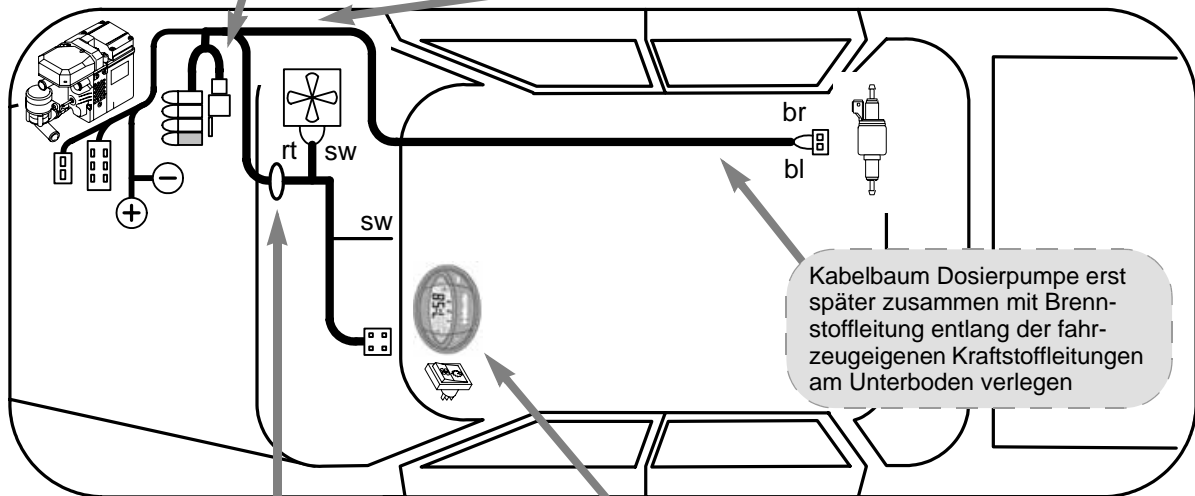
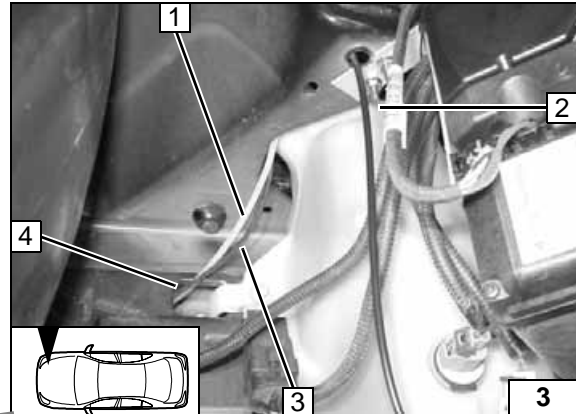

**Schema
Elektrik**

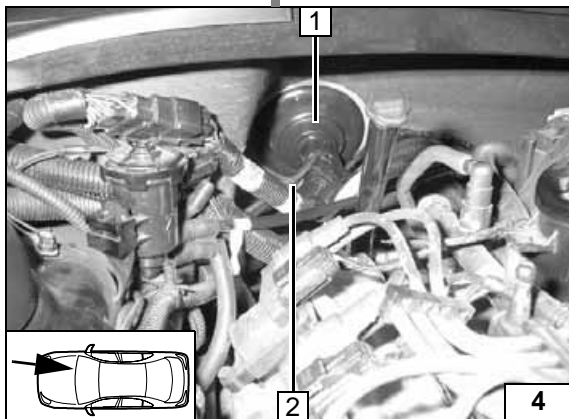

Kabelbaumdurchführung

- 1 Gummitülle
- 2 Kabelbäume Uhr, Gebläseansteuerung und Zusatzleitung von F4

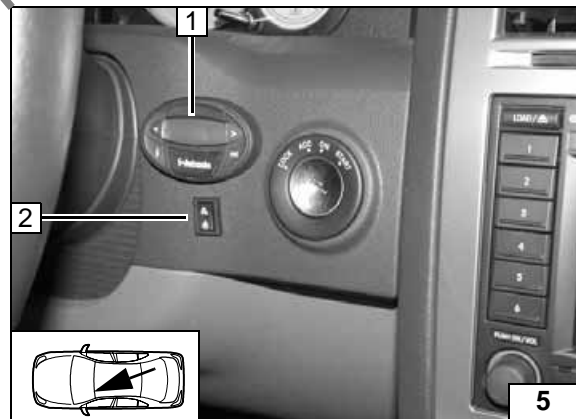

Vorwahluhr, Option Sommer-/Winterschalter

- 1 Vorwahluhr
- 2 Sommer-/Winterschalter, Bohrung Ø 12mm

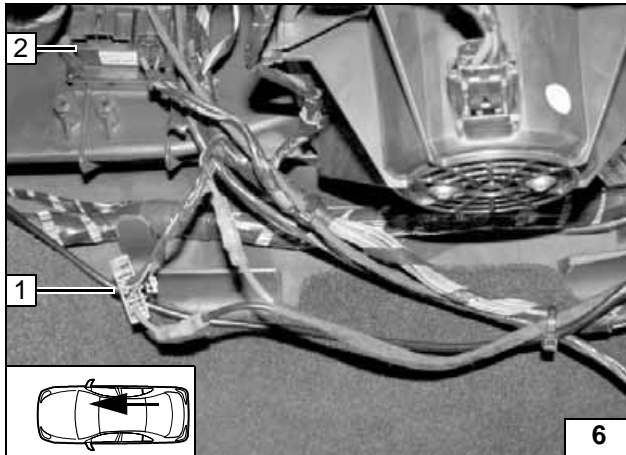

Gebläseansteuerung Klimaautomatik



Einbindung am 4-poligen Stecker C1 vom Gebläseregler Pin 4.
Verbindungen gemäß Schaltplan mit beiliegenden Stoßverbinder gelb herstellen.

- 1 Stecker C1, abgezogen
- 2 Steckplatz von Stecker C1

**Anschluß
Gebläse-
regler**

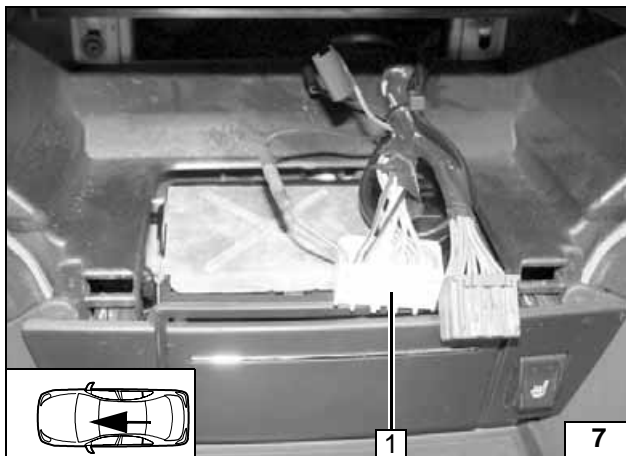

Einbindung am 22-poligen Stecker C2 weiß vom Klimabedienteil Pin 1.
Verbindungen gemäß Schaltplan mit beiliegendem Stoßverbinder rosa herstellen.



Achtung:
Kabelfarben können variieren!

- 1 Stecker C2, abgezogen

**Anschluß
Klimabe-
dienteil**

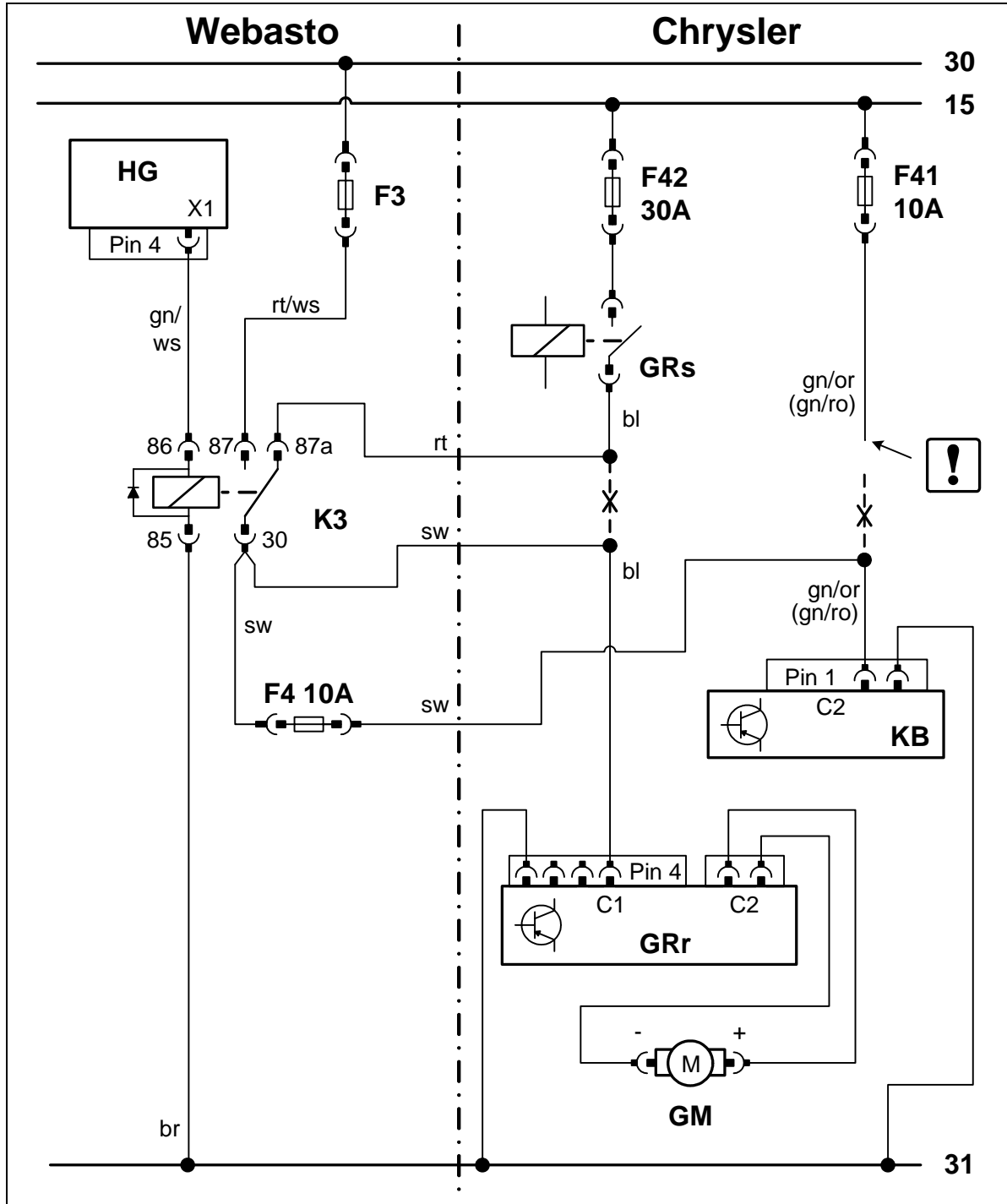

Schaltplan Klima-automatik

Bauteile Webasto		Bauteile Chrysler		Farben und Symbole	
HG	Heizgerät TT-C/E	GRs	Geblüserelais	rt	rot
F3	Sicherung	GRr	Geblüseregler	ws	weiß
F4	Sicherung	GM	Geblüsemotor	sw	schwarz
K3	Geblüserelais	KB	Klimabedienteil	br	braun
		F41	Sicherung 10A	gn	grün
		F42	Sicherung 30A	bl	blau
				or	orange
				ro	rosa
					Leitungsende isolieren und wegbinden
				X	Trennstelle

Legende

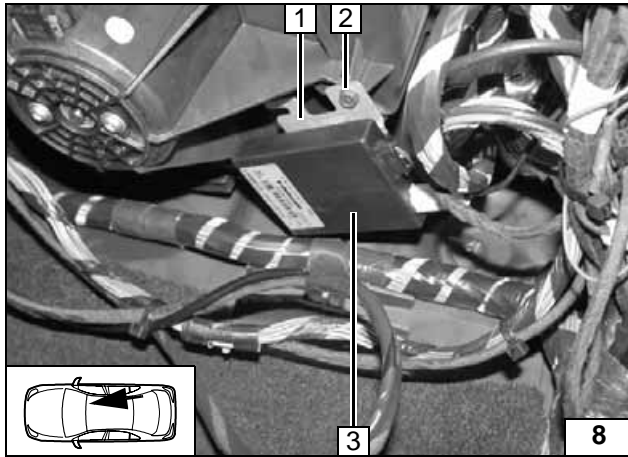

Option Telestart

- 1 Halterung Empfänger
- 2 Fahrzeugeigene Schraube
- 3 Empfänger



Empfänger montieren

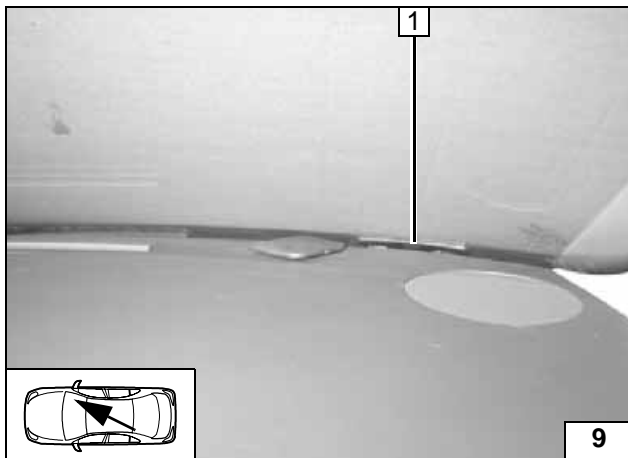

- 1 Antenne

Antenne montieren

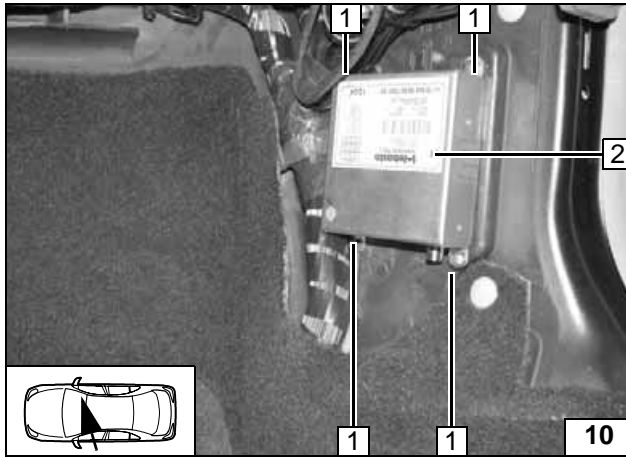

Option Thermo Call

- 2 Empfänger
- 1 Bohrung Ø5,5mm, Schrauben M5x20, Karosseriescheiben, Bundmuttern [je 4x]



Empfänger montieren

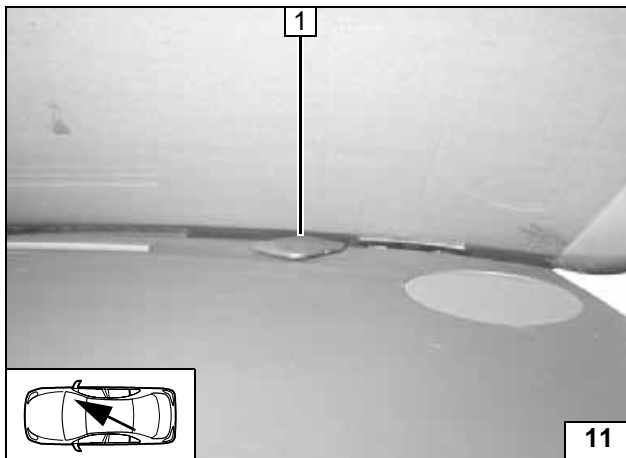

- 1 Antenne

Antenne montieren

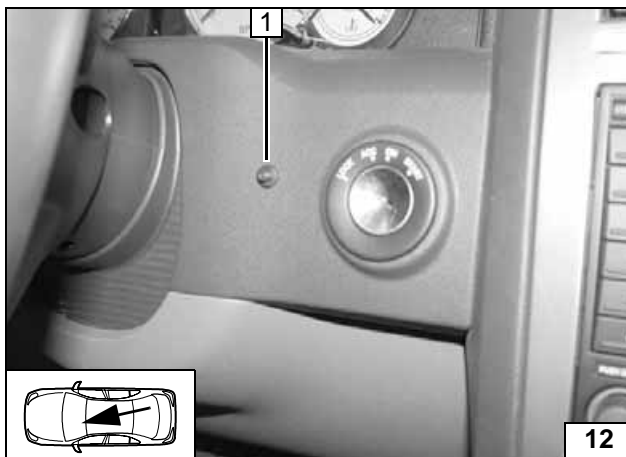

- 1 Taster

Taster montieren

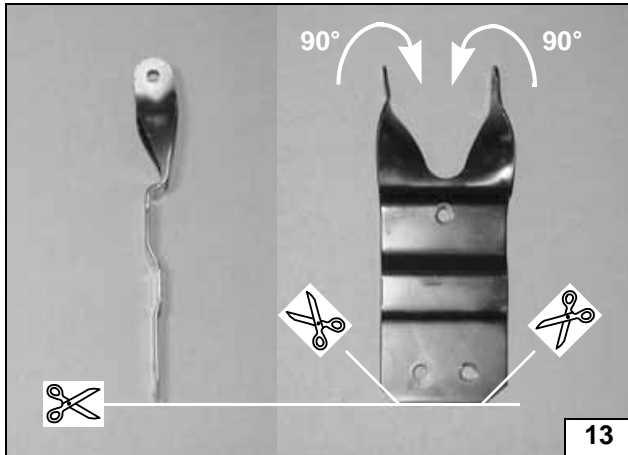
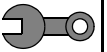

Heizgerät vorbereiten

Laschen um 90° nach innen biegen, gemäß Bild ablängen und Kanten wegschneiden!



Halter vorbereiten

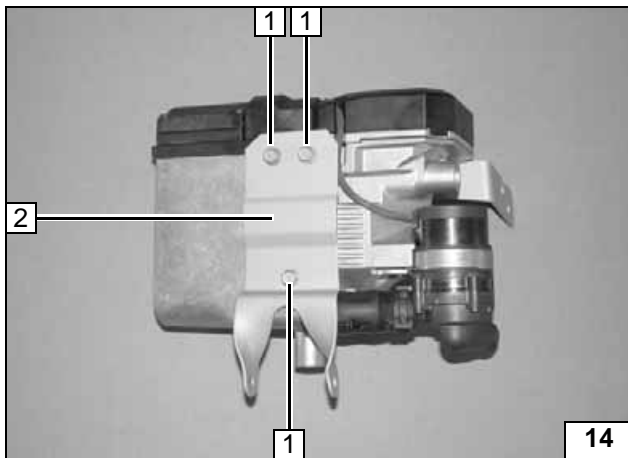

Ejtschrauben, Anzugsdrehmoment 10 Nm!

- 2 Strebe
- 1 Ejtschraube [3x]

Halter montieren

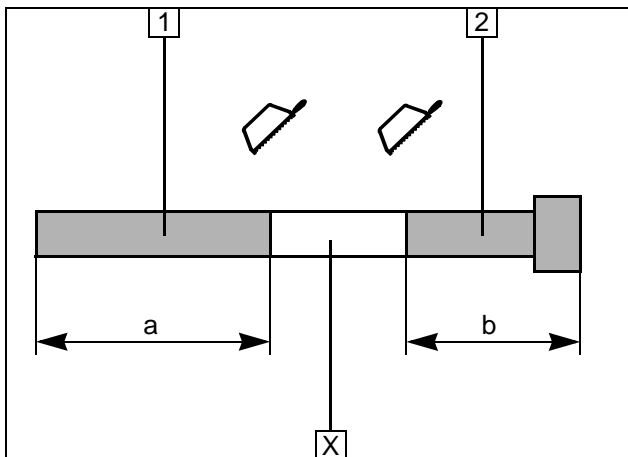

- 1 Abgasleitung
a = 350mm
- 2 Abgasendstück
b = 170mm

Abschnitt X entsorgen

Abgasleitung vorbereiten

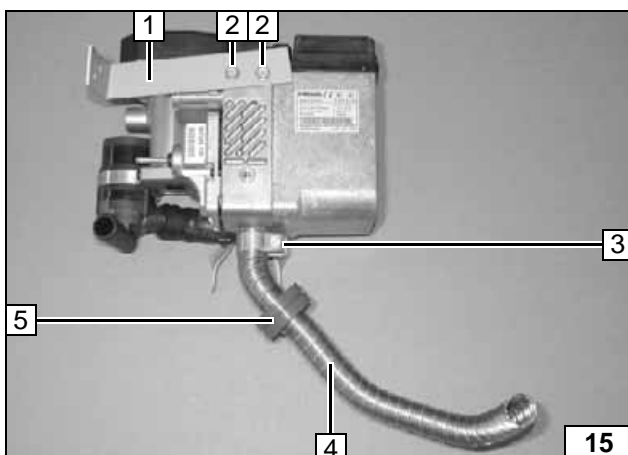

Ejtschrauben, Anzugsdrehmoment 10 Nm!

- 1 Strebe
- 2 Ejtschraube [2x]
- 4 Abgasleitung, geformt
- 3 Schlauchklemme
- 5 Profilgummi rt aufschieben



Strebe und Abgasleitung montieren

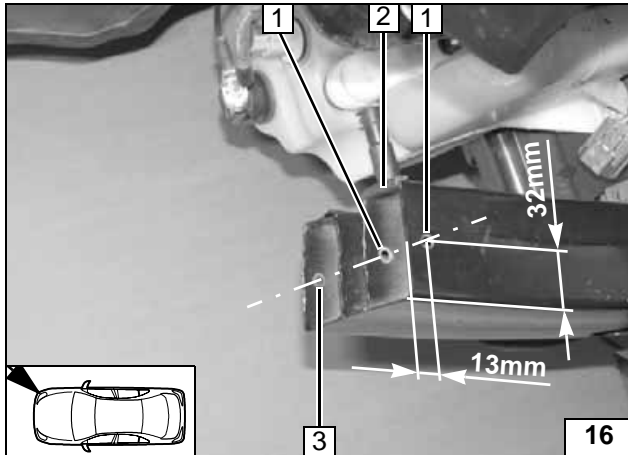
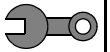

Einbauort vorbereiten

Bohrung \varnothing 7mm an Position 1 [2x] von oben und an Position 3 von unten!

- 1 Bohrung \varnothing 7mm [2x]
- 3 Bohrung \varnothing 7mm
- 2 Kantenschutz 35mm



Bohrungen im Stoßfänger

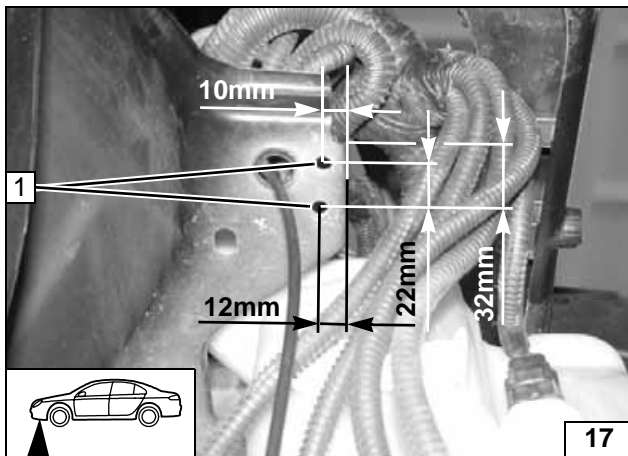

Beim Bohren auf dahinterliegende Leitungen achten!

- 1 Bohrung \varnothing 7mm [2x]



Bohrungen in Lampen-träger

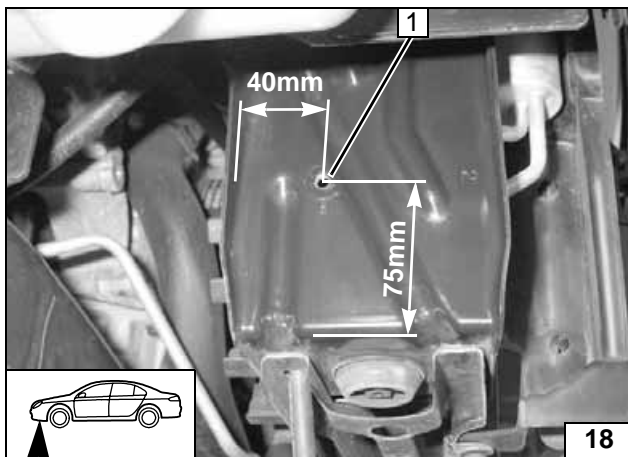

- 1 Bohrung \varnothing 7mm

Bohrung in Kühler-träger

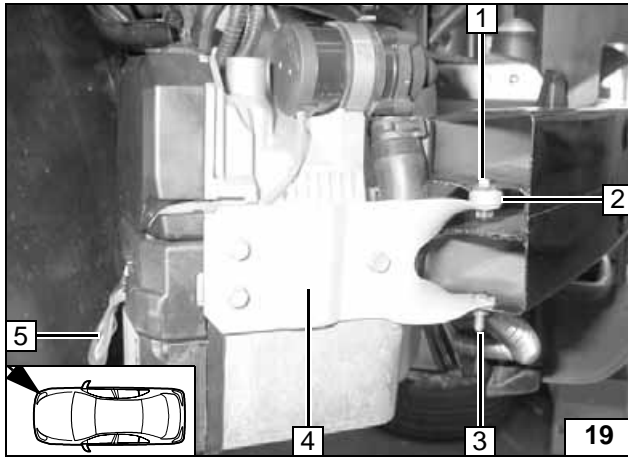
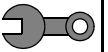

Heizgerät einbauen

- 4 Vormontiertes Heizgerät
- 1 Schraube M6x20, Bundmutter
- 2 Distanzhülse 10mm
- 3 Schraube M6x20, Bundmutter
- 5 Kabelbaum Heizgerät aufstecken

Heizgerät montieren

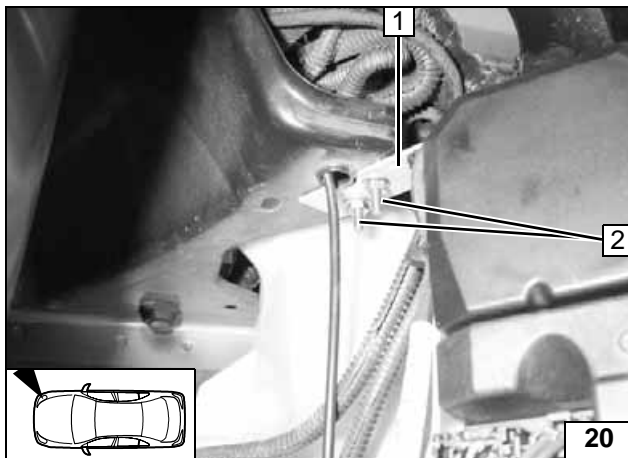

- 1 Strebe
- 2 Schraube M6x20, Bundmutter M6 [2x]

Heizgerät montieren



Brennstoffeinbindung

VORSICHT!

Tankdeckelverschluß des Fahrzeugs öffnen, Tank belüften und Tankverschluß wieder schließen!

Auslaufenden Kraftstoff mit geeignetem Behälter auffangen!

Brennstoffleitung und Kabelbaum Dosierpumpe so verlegen, dass sie gegen Steinschlag geschützt sind! Wenn nicht anders beschrieben, erfolgt die Befestigung mit Kabelbindern!

An scharfen Kanten Brennstoffleitung und Kabelbaum mit Scheuerschutz versehen!

ACHTUNG!

Verlegung Brennstoffleitung und Kabelbaum zur Dosierpumpe erfolgt gemäß Schema Elektrik. Bei der Verlegung der Brennstoffleitung ist auf kurze Wege zu achten!

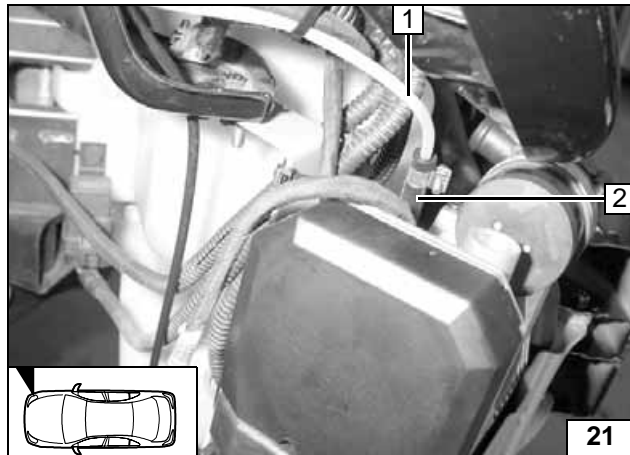

- 1 Mecanyl- Brennstoffleitung
- 2 Schlauchstück, Schlauchschelle Ø 10 mm [2x]

Anschluß
am Heiz-
gerät

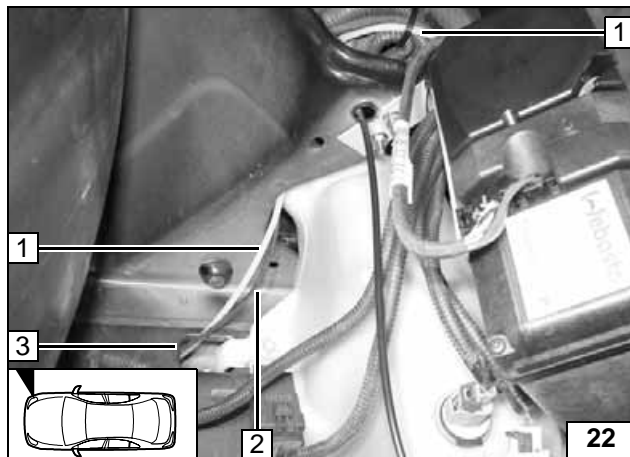

Mecanylleitung und Kabelbaum Dosierpumpe im rechten Längsträger nach hinten verlegen! (Eine Durchführung bei den beiden Trennblechen im Längsträger ist an den jeweiligen Eckpunkten gegeben)

- 1 Mecanyl- Brennstoffleitung
- 2 Kabelbaum Dosierpumpe



Leitungen
verlegen

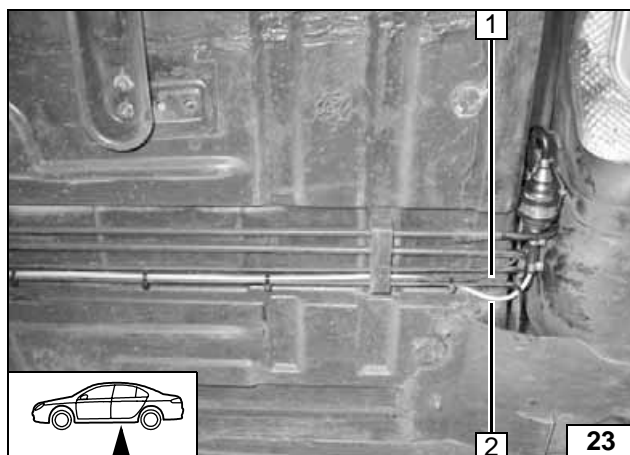

- 1 Kabelbaum Dosierpumpe
- 2 Brennstoffleitung vom Heizgerät

Leitungen
verlegen

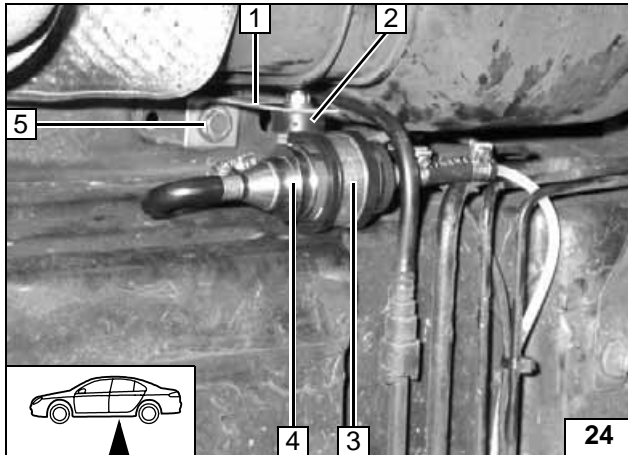

Einbauanlage Dosierpumpe beachten, siehe „Einbauanweisung“!
Einbauort rechts vor dem Fahrzeugtank!

- 1 Winkel
- 5 Fahrzeugeigene Schraube
- 4 Dosierpumpe
- 3 Gummierte Rohrschelle
- 2 Schwingmetallpuffer, Bundmutter [2x]



Dosierpumpe montieren

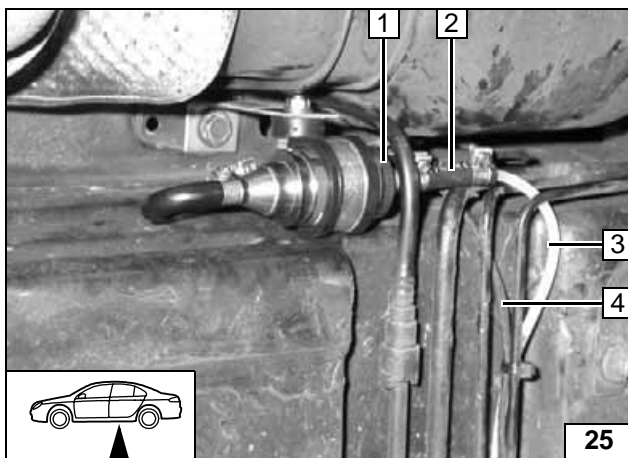

Brennstoffleitung vom Heizgerät an Druckseite der Dosierpumpe [Seite mit Stecker].

- 1 Dosierpumpe
- 3 Mecanyl-Brennstoffleitung
- 2 Schlauchstück, Schlauchschellen Ø10mm [2x]
- 4 Kabelbaum Dosierpumpe, Einzeladerabdichtung, Flachstecker, Steckergehäuse



Dosierpumpe montieren

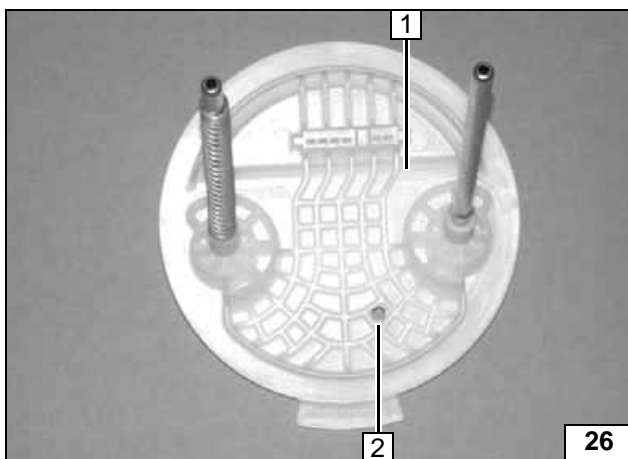

Linke Tankarmatur mit Chrysler Spezialwerkzeug 9340 ausbauen und zerlegen!
Hierbei darf der Tank maximal bis zur Hälfte befüllt sein, evtl. ist vorher entsprechend Kraftstoff zu entnehmen.

- 1 Tankarmatur
- 2 Bohrung Ø6mm, mittig zwischen den Stegen



Brennstoffentnahme

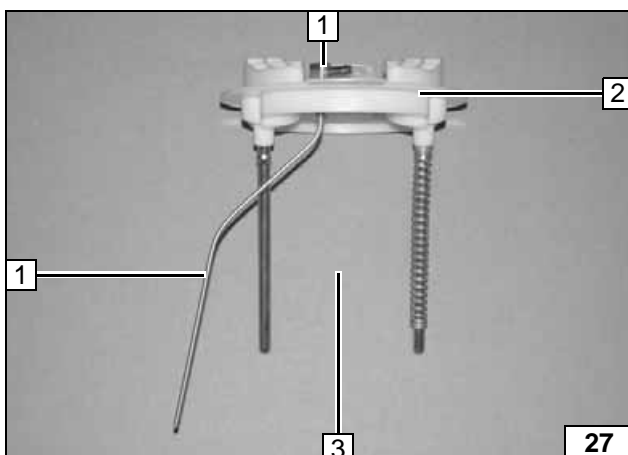

Tankentnehmer gemäß Schablone formen, ablängen und einsetzen, siehe „Einbauanweisung“!

- 2 Tankarmatur
- 1 Tankentnehmer



Tankentnehmer einsetzen

Entnahmerohr 1 wird beim Einbau der Tankarmatur außerhalb der Fördertopfes positioniert!



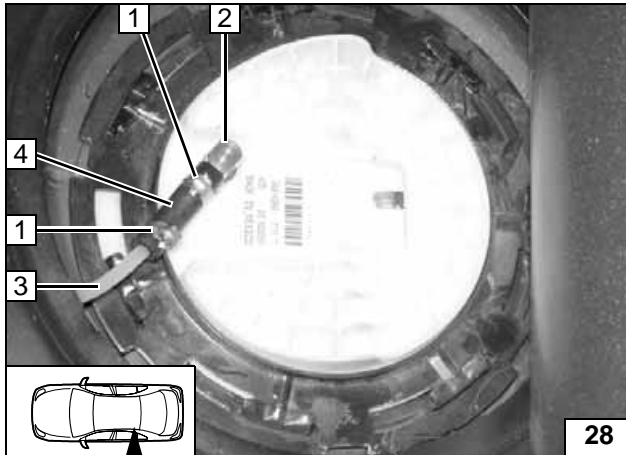

Tankarmatur gemäß Herstellerangaben einbauen!

- 2 Tankentnehmer
- 4 Schlauchstück
- 1 Caillauschelle Ø 10mm [2x]
- 3 Restende Mecanyl-Brennstoffleitung



**Brennstoff-
leitung an-
schließen**

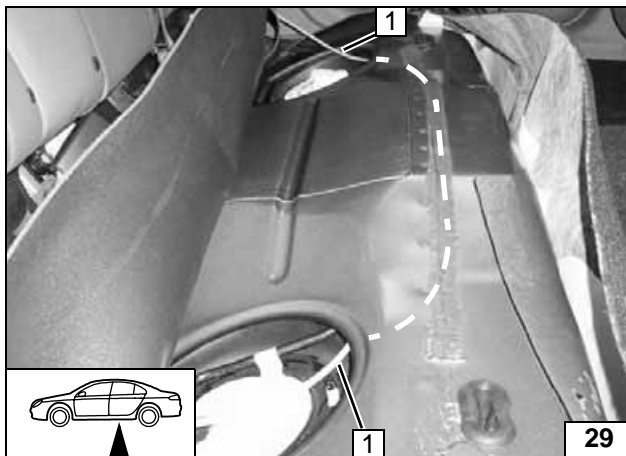

Restende Mecanyl-Brennstoffleitung entsprechend der Markierung zur rechten Tankarmatur und dann nach unten zur Dosierpumpe verlegen!

- 1 Restende Mecanyl-Brennstoffleitung



**Brennstoff-
leitung ver-
legen**

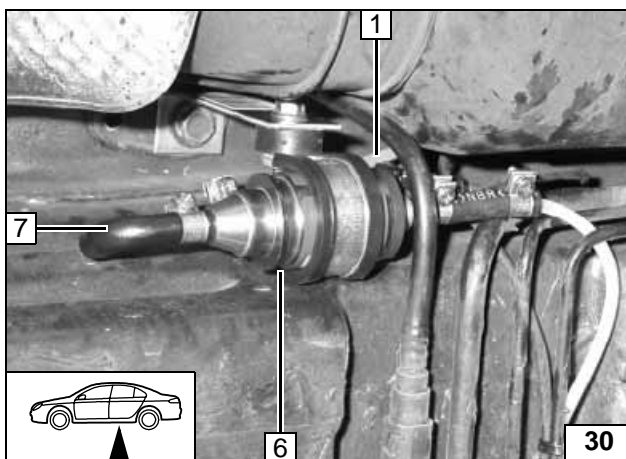

Brennstoffleitung vom Tankentnehmer an Saugseite der Dosierpumpe [Seite ohne Stecker].

Lage der Bauteile kontrollieren, wenn nötig korrigieren. Auf Freigängigkeit achten!

- 1 Mecanyl-Brennstoffleitung
- 2 Formschlauch, Schlauchschelle Ø10mm [2x]
- 3 Dosierpumpe



**Anschluß
an Dosier-
pumpe**

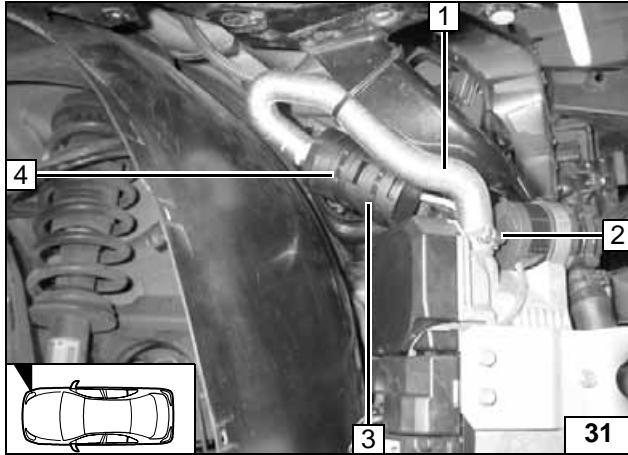
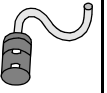

Brennluft einbindung

Einbaulage Luftansaugchalldämpfer beachten, siehe „Einbauanweisung“!

- 1 Brennluftansaugleitung
- 2 Schlauchschelle Ø 27mm
- 4 Brennluftansaugchalldämpfer
- 3 Kabelbinder



**Brennluft
montieren**

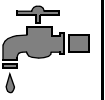

Wassereinbindung

ACHTUNG!

Alle Schlauchschellen mit 2,0 + 0,5 Nm festziehen!
 Auslaufendes Kühlwasser ist mit geeignetem Behälter aufzufangen! Wasserschläuche knickfrei verlegen! Wenn nicht anders beschrieben, erfolgt die Befestigung mit Kabelbindern! Schlauch- und Federbandschellen so positionieren, dass kein anderer Schlauch beschädigt werden kann! Auf Durchflußrichtung der Rückschlagventile achten! Wasserschläuche vor der ersten Inbetriebnahme mit Kühlwasser befüllen! Die Einbindung erfolgt „Parallel“ gemäß nachfolgendem Schema:

Nur Fahrzeuge mit 5,7 l Motor

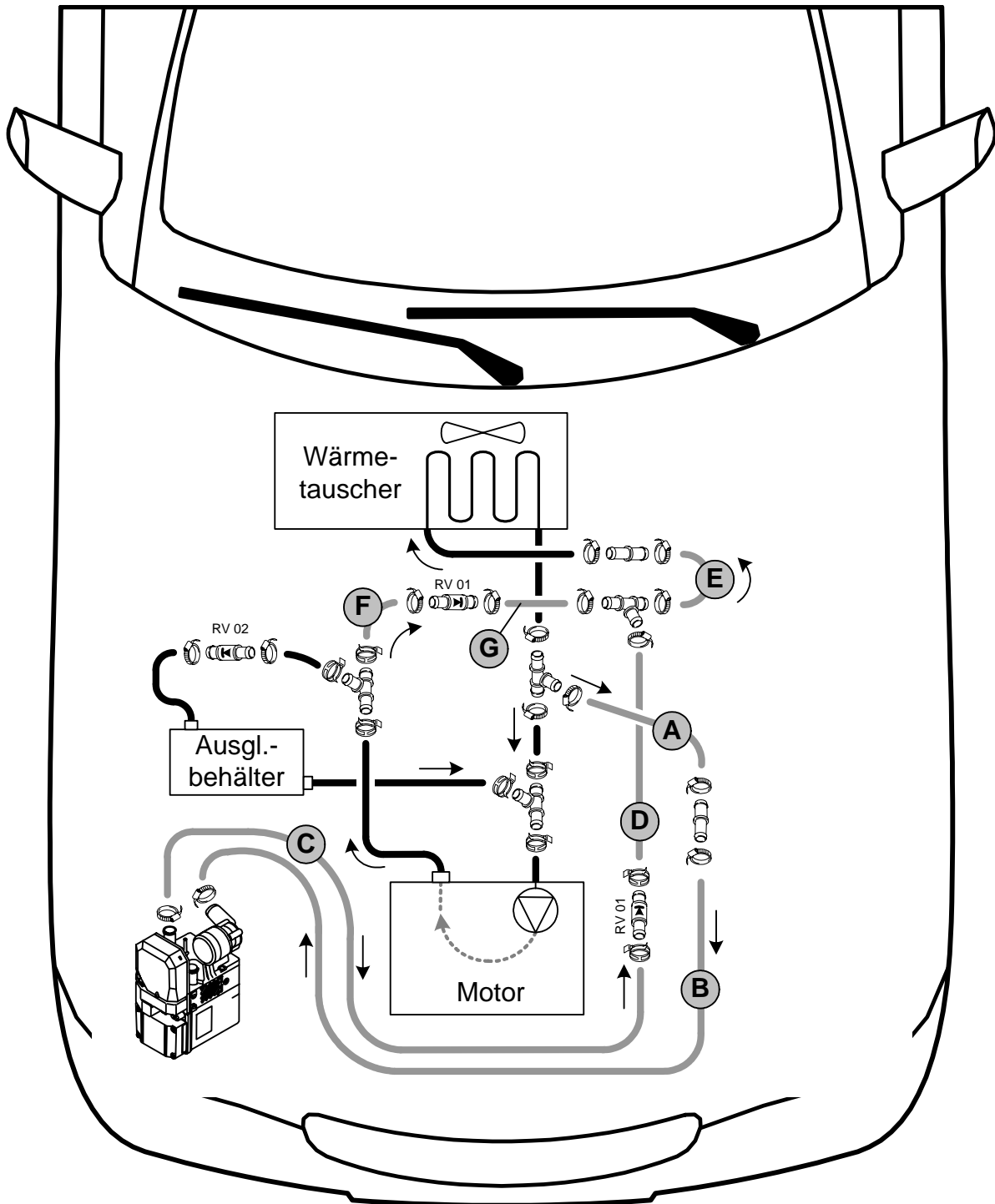

Schema Wasser-
verlegung

Alle Schlauchschellen \varnothing 20-27mm, alle Federbandschellen \varnothing 27mm, alle Verbindungsrohre \varnothing 20x20 bzw. 20x20x20! Rückschlagventile RV 01 = \varnothing 20mm und RV 02 = \varnothing 12mm!



ACHTUNG!

Alle Schlauchschellen mit 2,0 + 0,5 Nm festziehen!
 Auslaufendes Kühlwasser ist mit geeignetem Behälter aufzufangen!
 Wasserschläuche knickfrei verlegen! Wenn nicht anders beschrieben, erfolgt die Befestigung mit Kabelbindern! Schlauch- und Federbandschellen so positionieren, dass kein anderer Schlauch beschädigt werden kann! Auf Durchflußrichtung der Rückschlagventile achten!
 Wasserschläuche vor der ersten Inbetriebnahme mit Kühlwasser befüllen!
 Die Einbindung erfolgt „Parallel“ gemäß nachfolgendem Schema:



Nur Fahrzeuge mit 3,5 l Motor

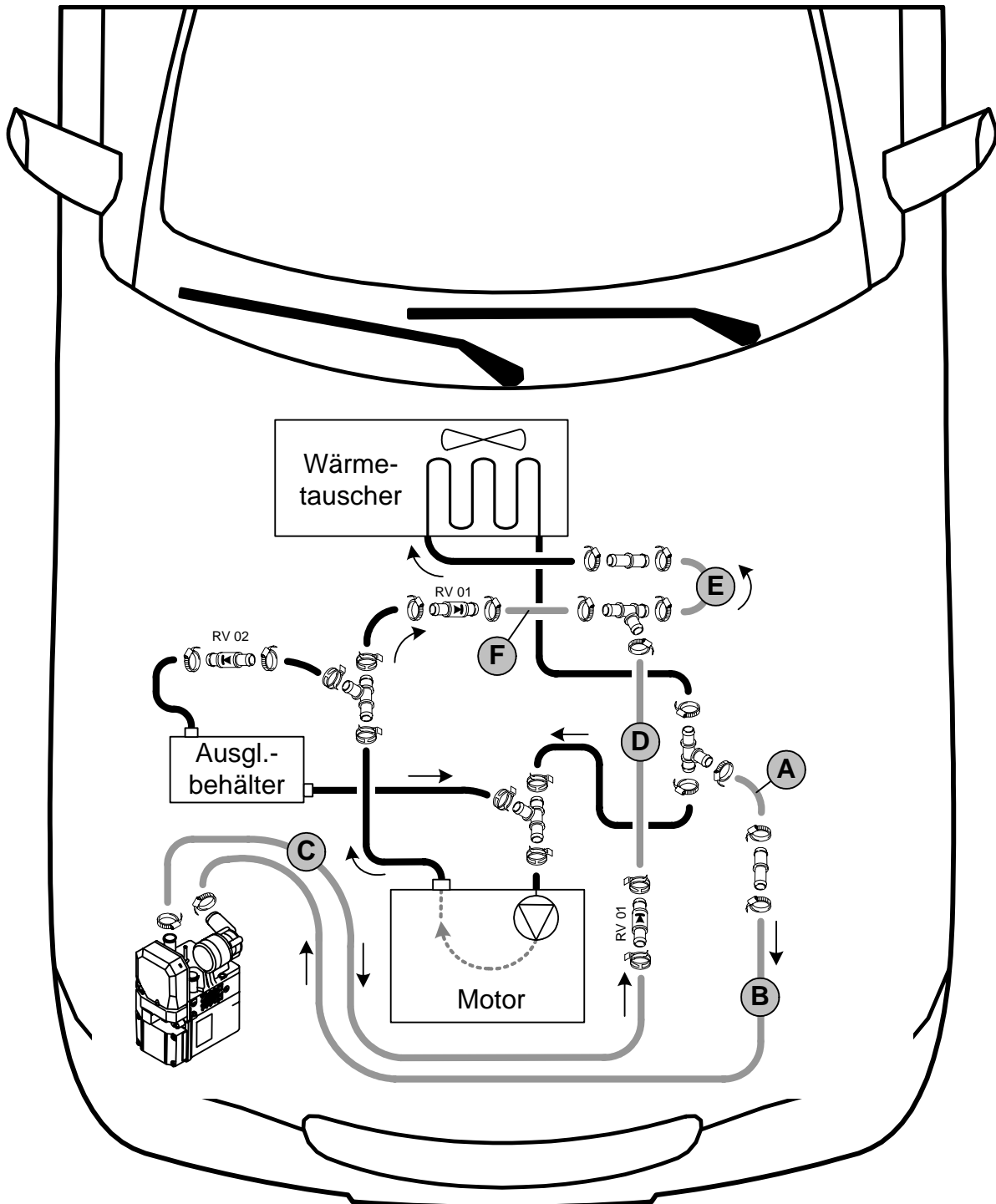

Schema
Wasser-
verlegung

Alle Schlauchschellen \varnothing 20-27mm, alle Federbandschellen \varnothing 27mm, alle Verbindungsrohre \varnothing 20x20 bzw. 20x20x20! Rückschlagventile RV 01 = \varnothing 20mm und RV 02 = \varnothing 12mm!



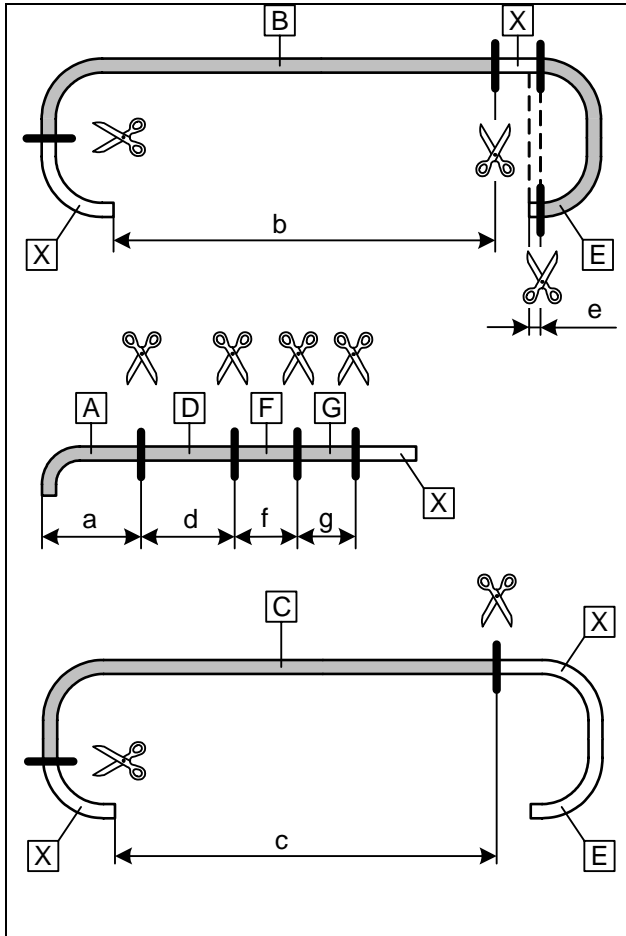

Nur Fahrzeuge mit 5,7 l Motor

- a = 190mm
- b = 2060mm
- c = 1950mm
- d = 230mm
- e = 15mm
- f = 90mm
- g = 60mm

Abschnitt **X** entsorgen
 Wärmeschutzschlauch stauchen und auf Schlauch **A** aufschieben!
 Flechtenschutzschläuche ablängen und auf Schlauch **A** und **B** aufschieben

Wasser-
schläuche
ablängen

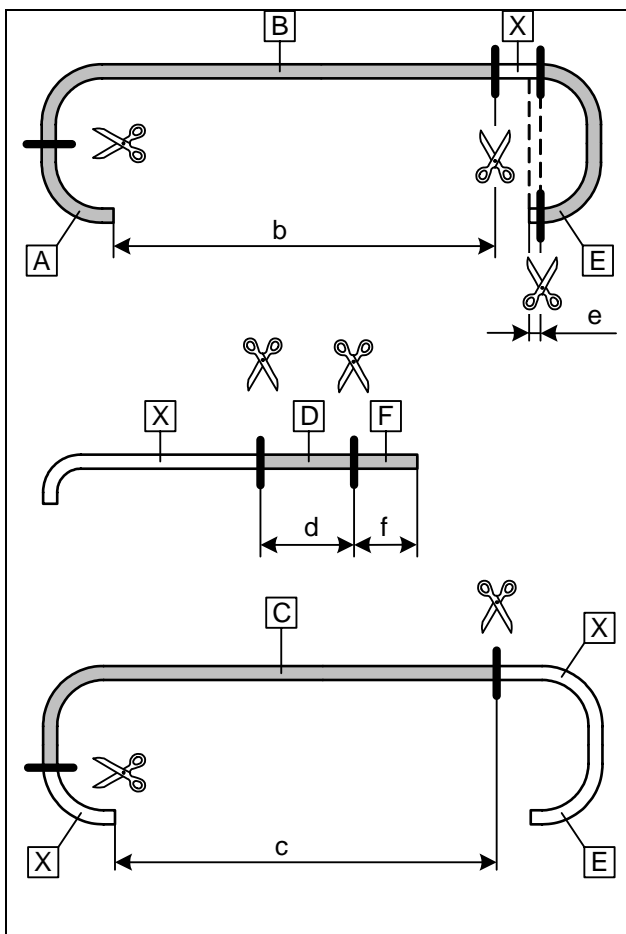

Nur Fahrzeuge mit 3,5 l Motor

- b = 2060mm
- c = 1950mm
- d = 230mm
- e = 15mm
- f = 100mm

Abschnitt **X** entsorgen
 Wärmeschutzschlauch stauchen und auf Schlauch **A** aufschieben!
 Flechtenschutzschläuche ablängen und auf Schlauch **A** und **B** aufschieben

Wasser-
schläuche
ablängen

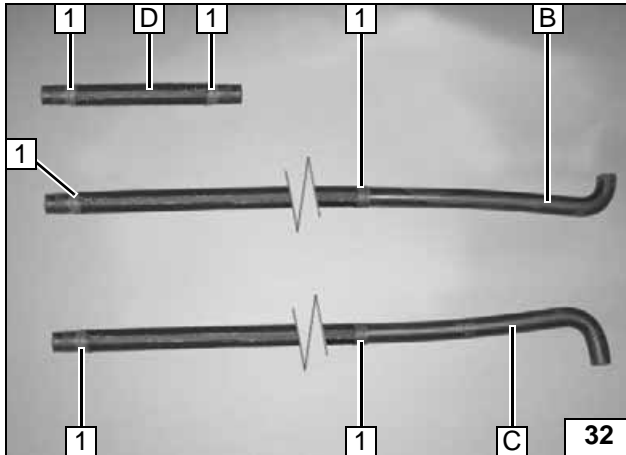

Für alle Fahrzeuge

Flechtschutzschläuche ablängen und auf Schlauch **B**, **C** und **D** aufschieben! Schrumpfschläuche in 6 gleiche Enden teilen, aufschieben und einschrumpfen!

1 Schrumpfschläuche [6x]



Wasserschläuche vorbereiten

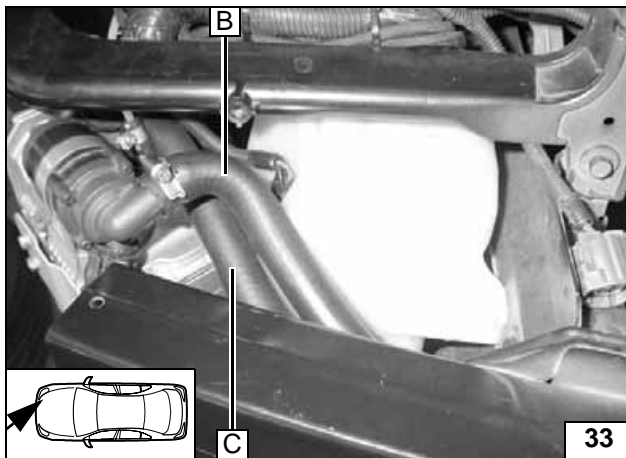

C Schlauch mit langem 90°-Bogen am Heizgeräteaustgang (siehe Bild 33)

Anschluß am Heizgerät

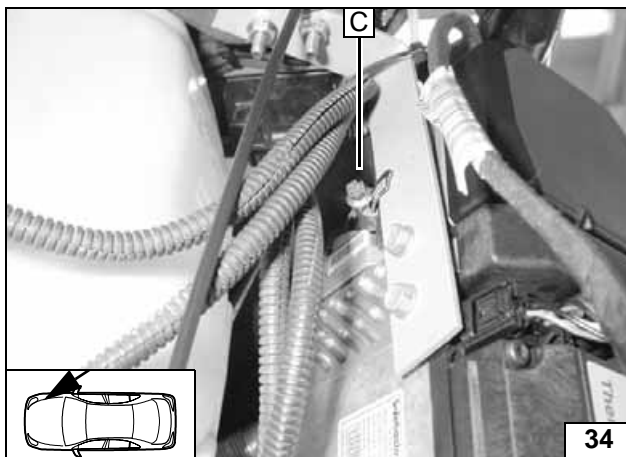

Anschluß am Heizgerät

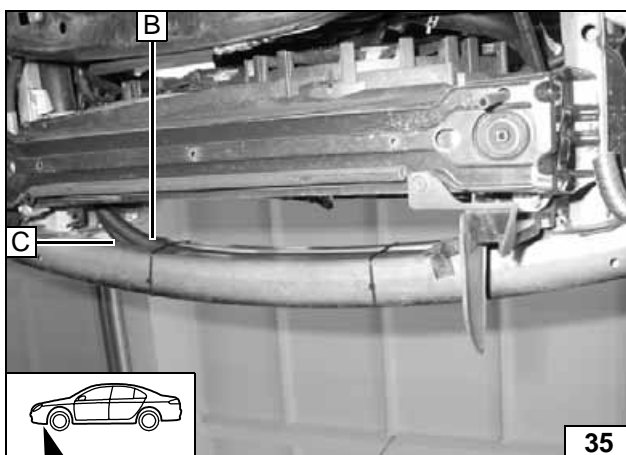

Schlauch **B** und **C** im Stoßfänger nach links verlegen, mit Kabelbinder sichern!



Verlegung im Stoßfänger

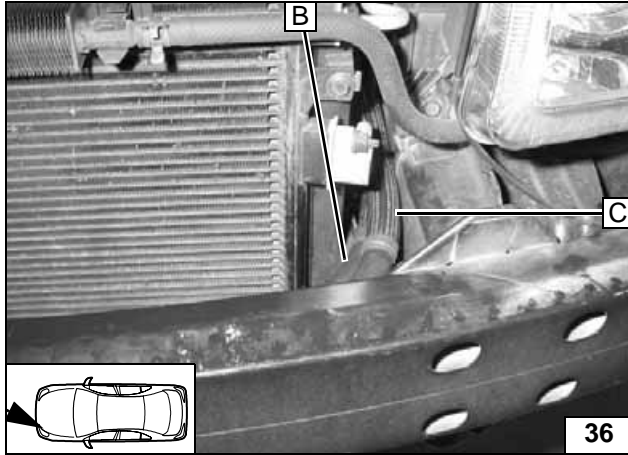

Schlauch **B** und **C** links neben dem Kühler in den Motorraum verlegen!



**Verlegung
in den Mo-
torraum**

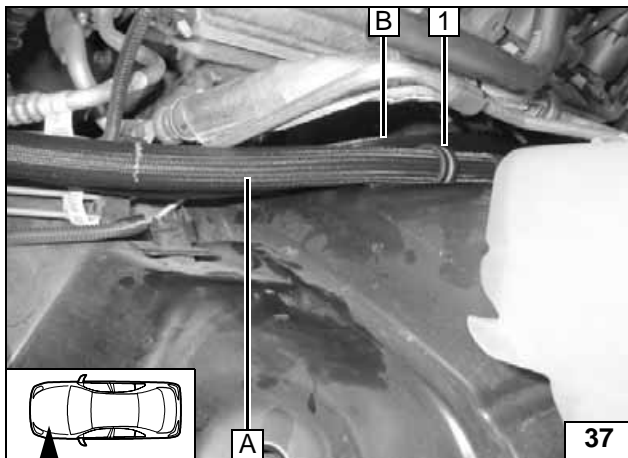

1 Gummierte Rohrschelle, Schraube M6x20, Bundmutter an vorhandene Bohrung im Radhaus



**Verlegung
im Motor-
raum**

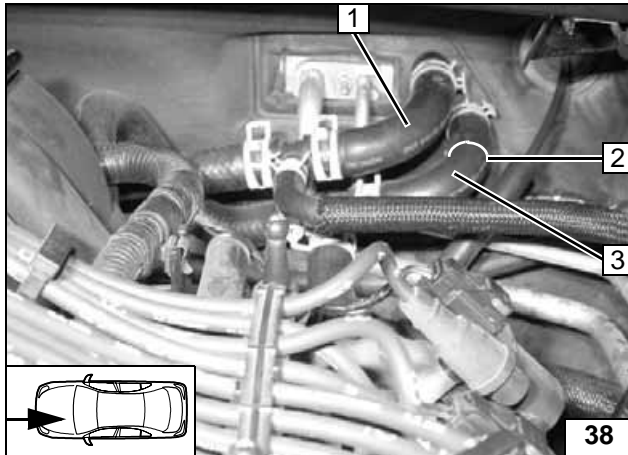

Nur Fahrzeuge mit 5,7 l Motor

- 1 Schlauch Motorausgang / Wärmetauschereingang ausbauen
- 3 Schlauch Wärmetauscherenausgang / Motoreingang ausbauen und an der Markierung trennen
- 2 Trennstelle



Trennstelle

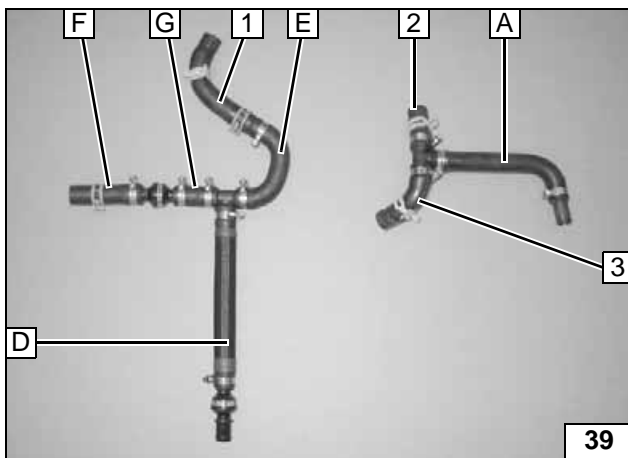

- 1 Schlauch Motorausgang / Wärmetauschereingang, entgegengesetzt und um ca. 180° gedreht vormontiert
- 2 Schlauchstück vom Wärmetauscherenausgang
- 3 Schlauchstück zum Motoreingang



Wasserschläuche vormontieren

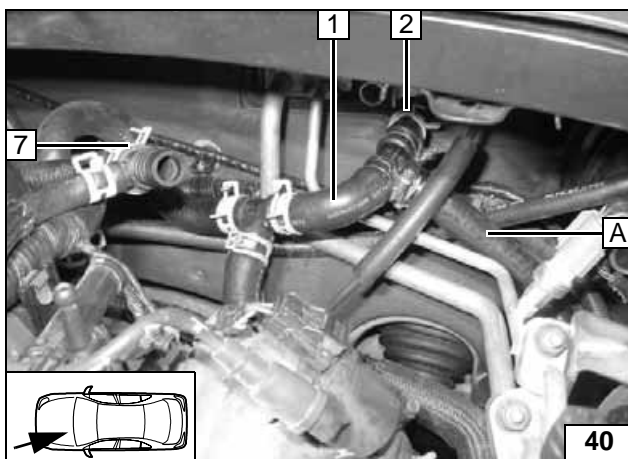

- 2 Schlauchstück vom Wärmetauscherenausgang
- 1 Schlauchstück zum Motoreingang

Anschluß Wärmetauscherenausgang

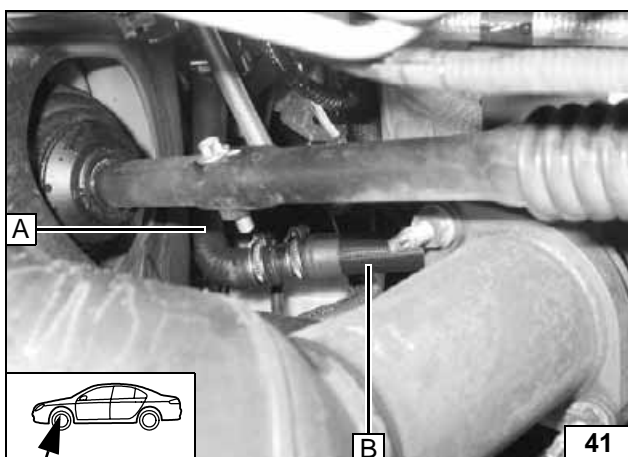

Anschluß Heizgeräteeingang

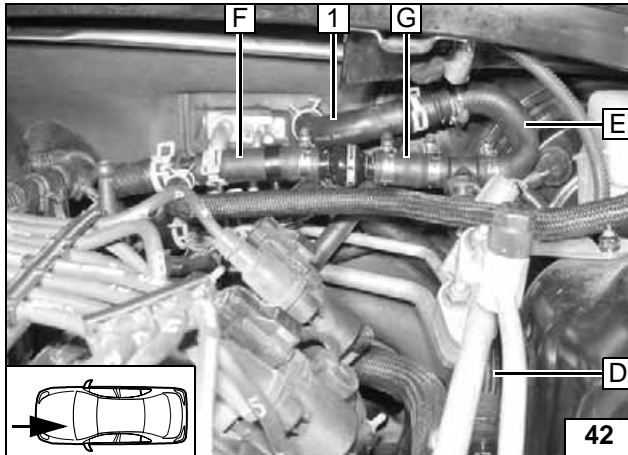

1 Schlauchstück zum Wärmetauschereingang

Anschluß Wärmetauschereingang

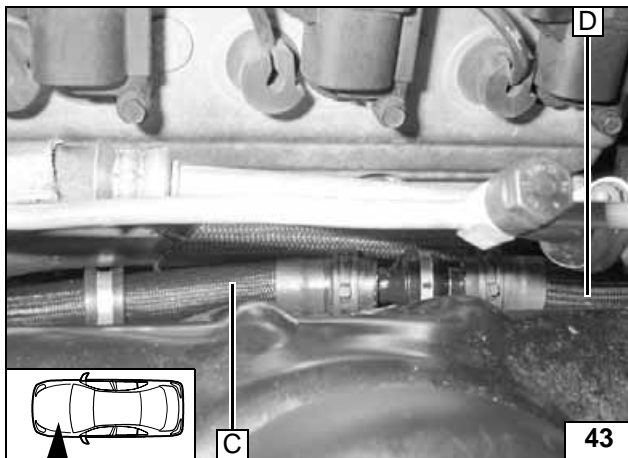

Anschluß Heizgeräteausgang

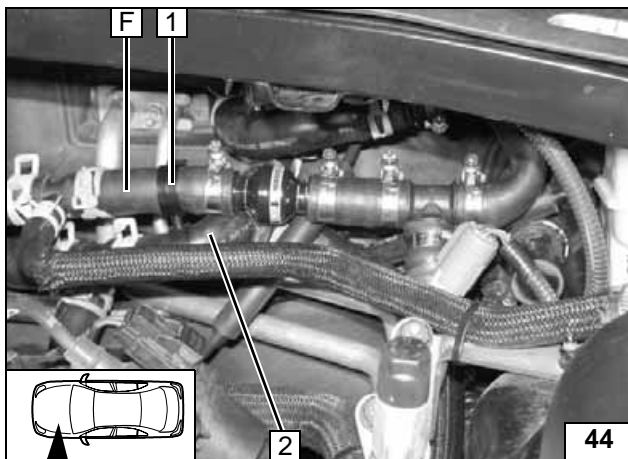

1 Abstandshalter
2 Schlauchstück Motoreingang

Abstandshalter einsetzen

Wasserschläuche vor der ersten Inbetriebnahme mit Kühlwasser befüllen!

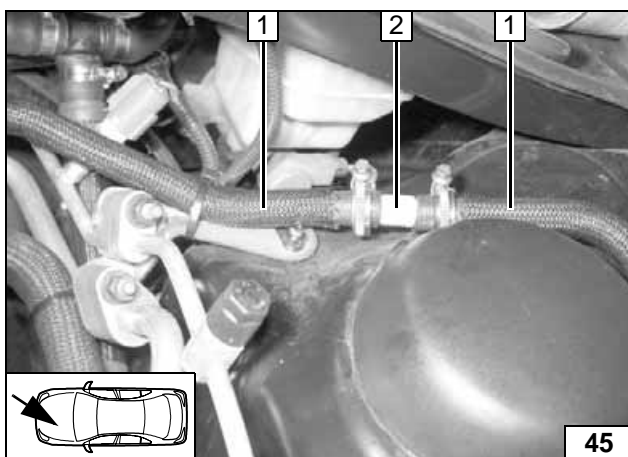

1 Rücklaufleitung zum Ausgleichsbehälter
2 Rückschlagventil RV 02

Rückschlagventil einsetzen

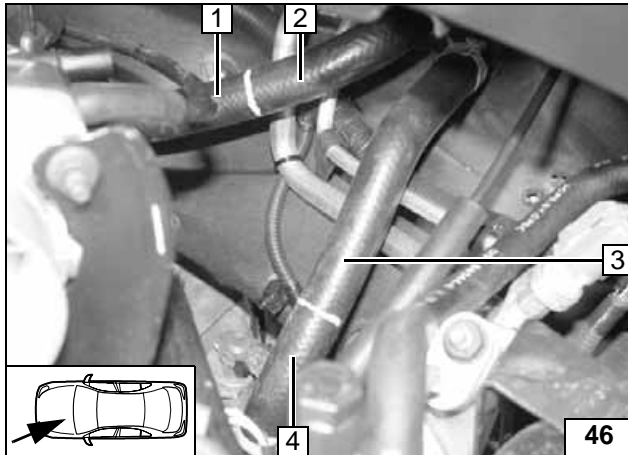

Nur Fahrzeuge mit 3,5 l Motor

- 1 Schlauchstück Motorausgang / Wärmetauschereingang ausbauen
- 2 Schlauchstück Wärmetauschereingang
- 3 Schlauchstück Wärmetauscherausgang
- 4 Schlauchstück Motoreingang



Trennstelle

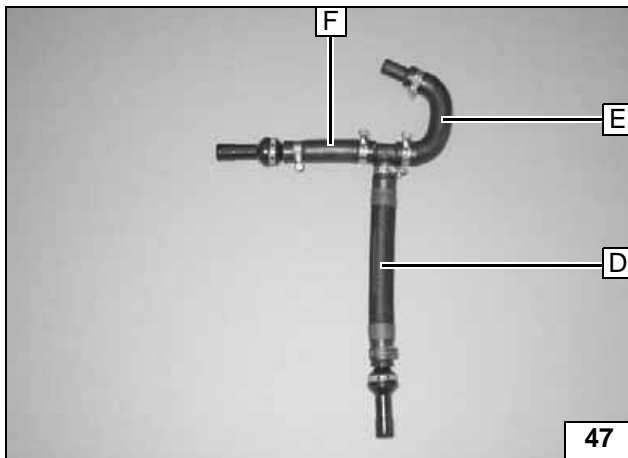

Wasserschläuche vormontieren

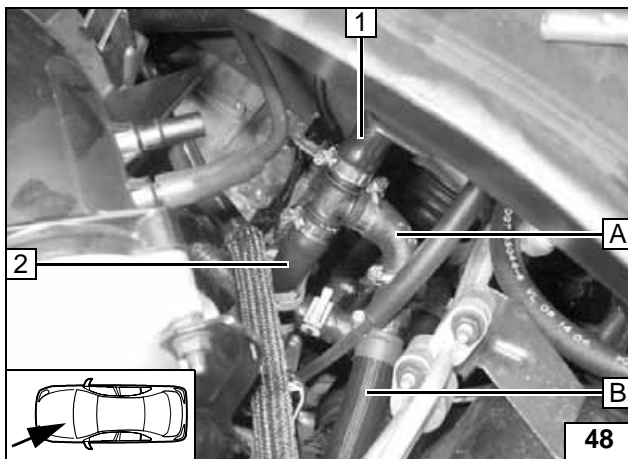

- 1 Schlauchstück Wärmetauscherausgang
- 2 Schlauchstück Motoreingang

Anschluß Wärmetauscherausgang/Heizgeräteeingang

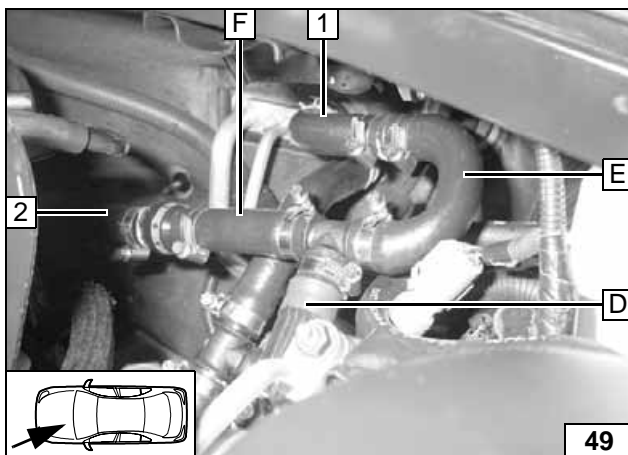

- 1 Schlauchstück Wärmetauschereingang
- 2 Schlauchstück Motorausgang

Anschluß Wärmetauschereingang

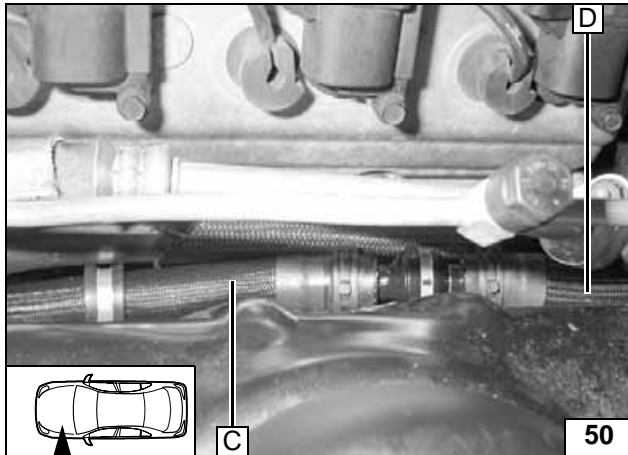

**Anschluß
Heizgerä-
teausgang**

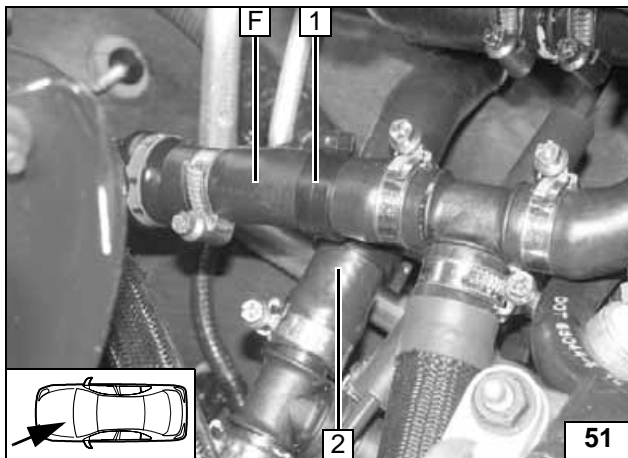

- 1 Abstandshalter
- 2 Schlauchstück Wärmetauscherausgang

**Abstands-
halter ein-
setzen**

Wasserschläuche vor der ersten Inbetrieb-
nahme mit Kühlwasser befüllen!

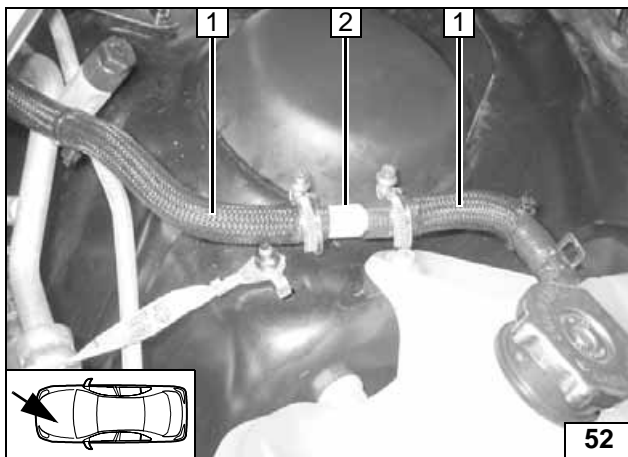

- 1 Rücklaufleitung zum Ausgleichsbehälter
- 2 Rückschlagventil RV 02

**Rück-
schlag-
ventil ein-
setzen**

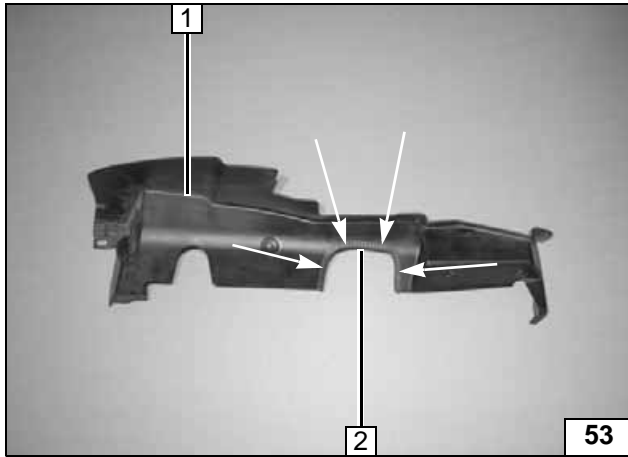
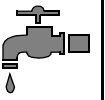

Für alle Fahrzeuge

Windleitblech an den Markierungen ausschneiden!

- 1 Abstandshalter
- 2 Kantenschutz



Windleitblech ausschneiden

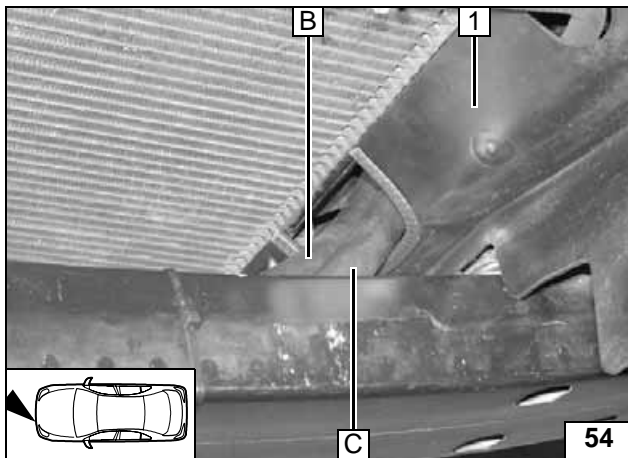

1 Windleitblech

Windleitblech montieren

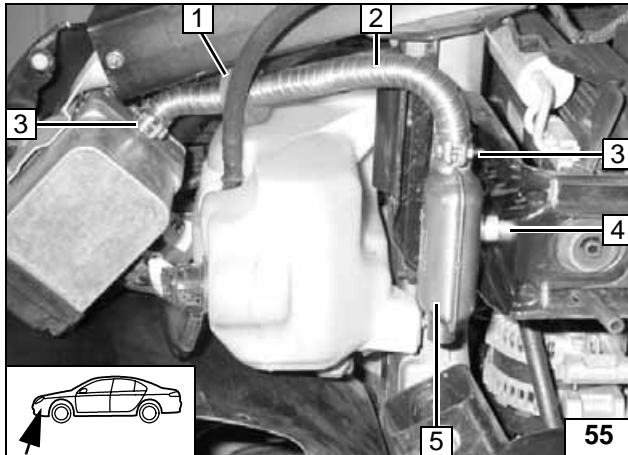
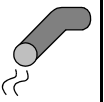

Abgaseinbindung

- 5 Abgasschalldämpfer
- 4 Schraube M6x50, Distanzhülse 40mm, Bundmutter an vorbereiteter Bohrung
- 2 Abgasleitung
- 3 Schlauchklemme [2x]
- 1 Profilgummi rot positionieren

**Schall-
dämpfer
montieren**

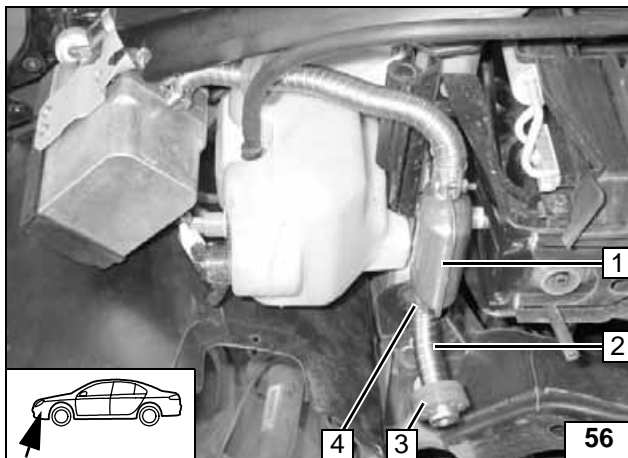

- 1 Abgasschalldämpfer
- 2 Abgasendstück
- 4 Schlauchklemme
- 3 Profilgummi rot aufschieben

**Abgas-
endstück
montieren**



Unterfahrschutz lose montieren, Lage vom Profilgummi übertragen und \varnothing 42mm im Bereich Abgasaustritt bohren!
Zuerst Profilgummi rot 2 von unten auf Abgasendstück 3 positionieren, dann mit Nut in den Unterfahrschutz 1 einsetzen! Endkappe vom Abgasendstück 3 bündig am Profilgummi rot 2 ausrichten!
Lage der Bauteile kontrollieren, wenn nötig korrigieren. Auf Freigängigkeit achten!

- 1 Unterfahrschutz
- 2 Profilgummi rot
- 3 Abgasendstück

**Unterfahr-
schutz
ausschnei-
den und
Profilgum-
mi einset-
zen**

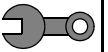

Abschließende Arbeiten

ACHTUNG!

Demontierte Teile in umgekehrter Reihenfolge montieren.

Wichtiger Hinweis zur Montage der Stoßstange:

Bei Montage der Stoßstange muß zuvor die rechte orange Positionslampe demontiert werden.

Nach dem Ausrichten der Stoßstange am Fahrzeug Positionslampe montieren. Sollte keine ausreichende Freigängigkeit gegeben sein, ist der Anschlußstecker der Lampe entsprechend abzuändern.

Alle Schlauchleitungen, Schlauch-, Federband- und Caillauschellen, sowie alle elektrischen Anschlüsse auf festen Sitz prüfen.

Alle losen Leitungen mit Kabelbinder sichern.

Heizgerätekompontenten mit Korrosionsschutzwachs (Tectyl 100K, Bestell- Nr. 111 329) einsprühen.

Überprüfen, ob der Wasserkreislauf des Heizgerätes vor der ersten Inbetriebnahme mit Kühlmittel befüllt wurde.

- Batterie anschließen
- Motor starten, Wasserkreislauf nach Angaben des Fahrzeug- Herstellers entlüften, Kühlwasser nachfüllen
- Vorwahluhr einstellen
- Fahrzeugheizung bei Klimaautomatik bzw. ohne Klimaautomatik gemäß „Bedienungshinweise für den Endkunden“ einstellen
- Funktion der Standheizung prüfen, siehe Betriebsanweisung / Einbauanweisung
- „Bedienungshinweise für den Endkunden“ im Bordbuch abheften
- Aufklebeschild „Standheizung vor dem Tanken abschalten“ an der B-Säule links anbringen



Webasto
Feel the drive

Webasto AG
Postfach 80 - 82132 Stockdorf - Hotline 0 18 05 / 93 22 78
Hotfax (0395) 55 92-353 - <http://www.webasto.de>

Bedienungshinweise für den Endkunden

Bitte Seite entnehmen und der Fahrzeug- Bedienungsanleitung beifügen!



Vor Abstellen des Fahrzeugs sind folgende Einstellungen vorzunehmen:

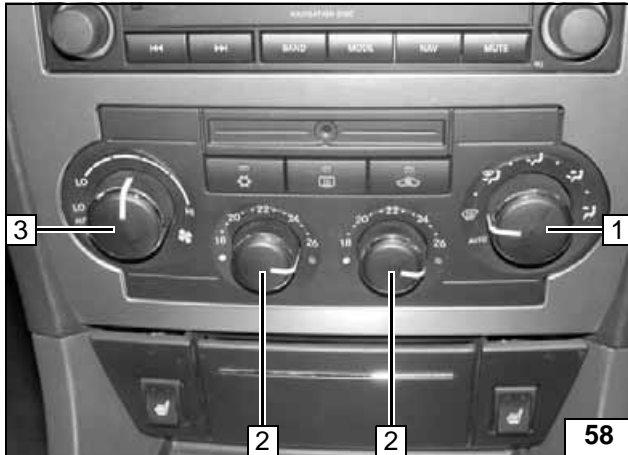

- 1 Luftaustritt auf Frontscheibe
- 2 Temperatur beidseitig auf „max.“
- 3 Gebläse auf Stufe „3“ evtl. „4“

Für Fahr-
zeuge mit Klima-
automatik

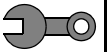

Schablone Tankentnehmer



Maßstab 1:1

Größe der Druckausgabe mit Maßlinien vergleichen.
Zulässige Toleranz maximal 2%.

Bei größeren Abweichungen Druckereinstellung entsprechend korrigieren oder Originalausdruck anfordern.