

Zusatzheizung *Thermo Top C* e1 00 0003

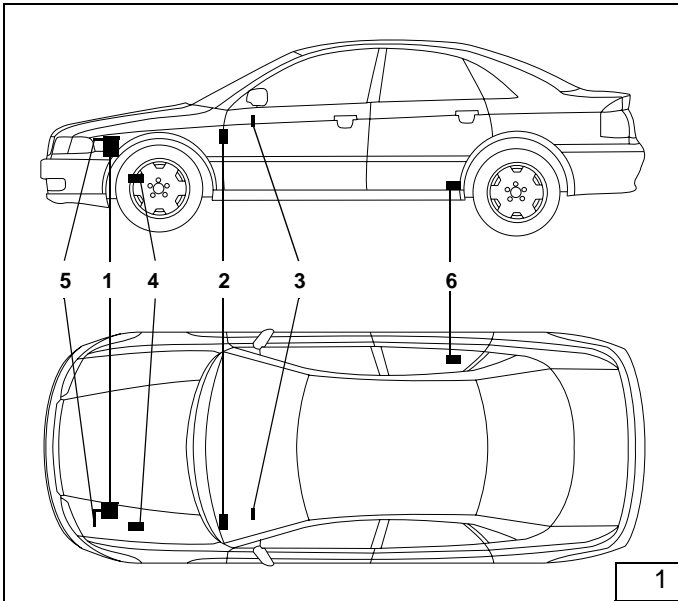

Einbauanleitung

Audi A4

1,9l Diesel Pumpe-Düse

nur für Linkslenker

nicht bei Quattro

nicht bei Scheinwerferreinigungsanlage

Gültigkeit siehe Seite 2

Legende zu Bild 1

- 1 Heizgerät Thermo Top Z/C - D
- 2 Flachsicherungshalter und Gebläserelais
- 3 Vorwähluhr
- 4 Abgasschalldämpfer
- 5 Brennluftansaugleitung
- 6 Dosierpumpe



ACHTUNG!

Warnung vor Gefahr :

Das unsachgemäße Einbauen oder Reparieren von Webasto Heiz- und Kühlsystemen kann Feuer verursachen oder zum Austritt von tödlichem Kohlenmonoxid führen. Dadurch können schwere oder tödliche Verletzungen hervorgerufen werden.

Für den Einbau und die Reparatur von Webasto Heiz- und Kühlsystemen bedarf es eines speziellen Firmentrainings, technischer Dokumentation, Spezialwerkzeuge und einer Spezialausrüstung.

Versuchen Sie **NIEMALS**, Webasto Heiz- oder Kühlsysteme einzubauen oder zu reparieren, wenn Sie das Firmentraining nicht erfolgreich abgeschlossen und dabei die notwendigen technischen Fähigkeiten erworben haben und die für einen sachgerechten Einbau und Reparatur nötigen technischen Dokumentationen, Werkzeuge und Ausrüstungen nicht zur Verfügung stehen. Befolgen Sie **IMMER** alle Webasto Einbau- und Reparaturanleitungen, und beachten Sie alle Warnhinweise.

Webasto übernimmt keine Haftung für Mängel und Schäden, die auf einen Einbau durch ungeschultes Personal zurückzuführen sind.

Inhaltsverzeichnis

Audi A4	1	Vorwahluhr und	
Gültigkeit	2	Option Sommer-/Winterschalter	18
Einbaukit	3	Brennstoffeinbindung	19
Bedienelemente	3	Abgasanlage bei Fahrzeug mit	
Vorwort	3	Schaltgetriebe	24
Spezialwerkzeug	3	Abgasanlage bei Fahrzeug mit	
Allgemeine Hinweise	3	Automatikgetriebe	26
Vorarbeiten	4	Brennluftansaugleitung 28	
Einbauort und Einbaulage	5	Abschließende Arbeiten	28
Heizgerät vormontieren	6		
Heizgerät montieren	8		
Einbindung in den Wasserkreislauf	8		
Wassereinbindung bei Fahrzeug mit			
Schaltgetriebe	9		
Wassereinbindung bei Fahrzeug mit			
Automatikgetriebe	10		
Kabelbäume vormontieren	12		
Kabelbaum Heizgerät verlegen	13		
Kabelbäume verbinden	13		
Flachsicherungshalter und Gebläserelais	14		
Kabelbaum Dosierpumpe verlegen	15		
Nur bei Fahrzeugen mit Innenraumüberwachung	15		
Gebläseansteuerung	16		

Gültigkeit

Hersteller	Typ	Handelsbezeichnung	EG-BE-Nr.
Audi AG	B5	Audi A4	e1*98/14*0013*..

Motorkennzeichen	Motorart	Leistung in kW	Hubraum cm ³
AJM	Diesel	74	1896

HINWEIS:

Fahrzeugtypen, Motortypen und Ausstattungsvarianten, die nicht in dieser Einbauanleitung aufgeführt sind, wurden nicht geprüft.

Ein Einbau nach dieser Einbauanleitung kann aber möglich sein.

Einbaukit

Menge	Bezeichnung	Bestell-Nr.
1	Lieferumfang <i>Thermo Top C</i> - Diesel Audi	13 024 68A
1	Kit Kraftstoff Audi A4 <i>Thermo Top C</i> - Diesel	13 025 80A
1	Einbaukit Audi A4 1,9 Tdi	13 024 71A

Bedienelemente

Menge	Bezeichnung	Bestell-Nr.
1	Kit Vorwähluhr Audi A4	13 024 72A
	oder	
1	Kit T80 adv. Audi A4	13 024 73A

Vorwort

Diese Einbauanleitung gilt für die Pkw Audi A4 1,9l Pumpe Düse - Gültigkeit siehe Titelseite - Modelljahr 1999 und später, wenn technische Änderungen am Fahrzeug den Einbau nicht beeinflussen unter Ausschluss irgendwelcher Haftungsansprüche. Je nach Version und Ausstattung des Fahrzeuges können beim Einbau Änderungen gegenüber dieser Einbauanleitung notwendig werden.

In jedem Fall sind jedoch die Vorschriften der „Einbauanweisung“ und „Bedienungs- und Wartungsanweisung“ *Thermo Top C* zu befolgen.

Die entsprechenden Regeln der Technik sowie eventuelle Angaben des Fahrzeugherstellers sind beim Einbau einzuhalten.

Spezialwerkzeug

Abklemmzangen
Drehmomentschlüssel für 2,0 - 10 Nm
Einnietzange

Audi Sonderwerkzeug

Klemmzange V.A.G. 1275
Werkzeug zum Öffnen des Verschlussrings der Tankarmatur

Allgemeine Hinweise

- Blanke Karosseriestellen, z.B. an Bohrungen mit Korrosionsschutz versehen
- Schläuche, Leitungen und Kabelbäume mit Kabelbindern sichern und an Scheuerstellen mit Schutzschlauch versehen
- Scharfe Kanten mit Kantenschutz (aufgeschnittener Kraftstoffschlauch) versehen

Vorarbeiten

- Die nicht zutreffende Jahreszahl auf dem Duplikatschild entfernen
- Duplikatschild (Typschild) an geeigneter Stelle sichtbar anbringen

ACHTUNG:

Batterie abklemmen um ein Auslösen des Airbags zu vermeiden!

Innenraum

- Rücksitz komplett ausbauen
- Abdeckung der Zentralelektrik abbauen
- Radio ausbauen
- Bedienungs- und Anzeigeeinheit E 87 für Klimaanlage ausbauen
- Abdeckung des Sicherungskastens abbauen
- Bodenschwellerabdeckung vorn und hinten in Fahrtrichtung links ausbauen

Motorraum

- Druck vom Kühlsystem ablassen
- Kühlflüssigkeit ablassen und mit geeignetem Behälter auffangen
- Behälter für Kühlflüssigkeit ausbauen
- Motorabdeckung ausbauen
- Ladeluftleitung ausbauen
- Abdeckung Wasserkasten abbauen
- Abdeckung E-Box abbauen
- Halter für Servoschlauch (2) gegen beiliegenden Halter (1) austauschen



- Plusleitung (1) vom Generator zum Anlasser wie dargestellt neu verlegen und mit 3 Kabelbindern (Pfeile) befestigen

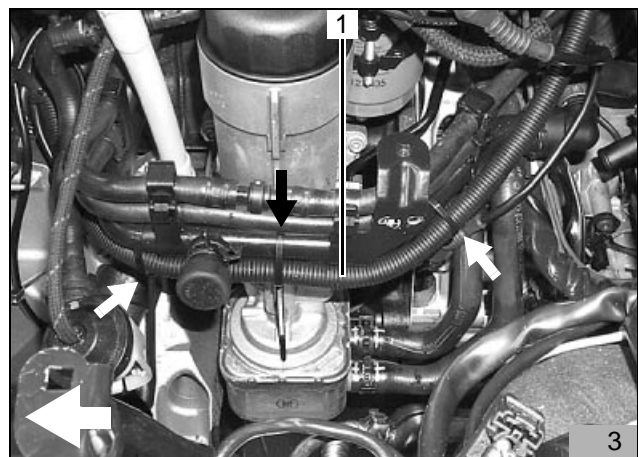

- Befestigungsschraube (1) für ABS-Halter entfernen
- Distanzgummi (schwarz) gemäß Bild auf vorhandenem Schlauch anbringen

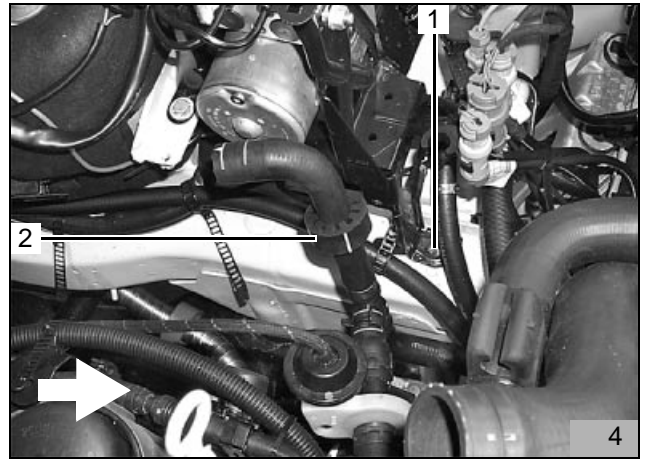

Fahrzeugaussenseite

- Bei Fahrzeug mit Schaltgetriebe Unterfahrschutz abbauen
- Hitzeblech über dem hinteren Abgasschalldämpfer lösen

Einbauort und Einbaulage

Das Heizgerät (1) wird im Motorraum in Fahrtrichtung links am Längsträger eingebaut.

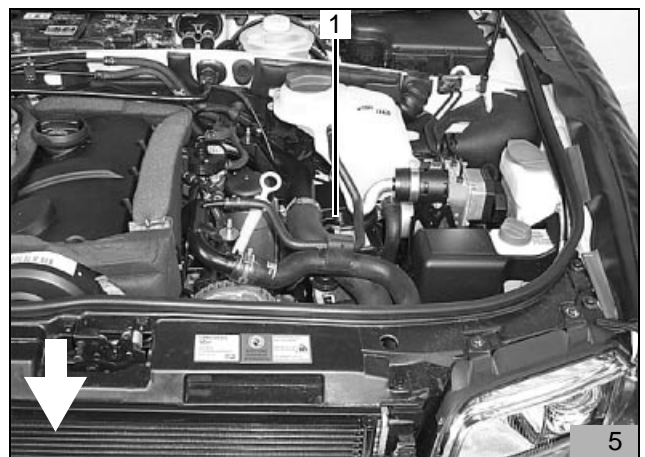

Heizgerät vormontieren

Wasserschläuche vormontieren bei Fahrzeug mit Schaltgetriebe

- Von dem im Lieferumfang enthaltenen Wasserschlauch 2 Schlauchstücke wie dargestellt abtrennen:

1 x 270 mm + 90° Bogen (1) Heizgerät-Wassereintritt

1 x 260 mm (2) Heizgerät-Wasseraustritt zum Fahrzeugwärmetauscher

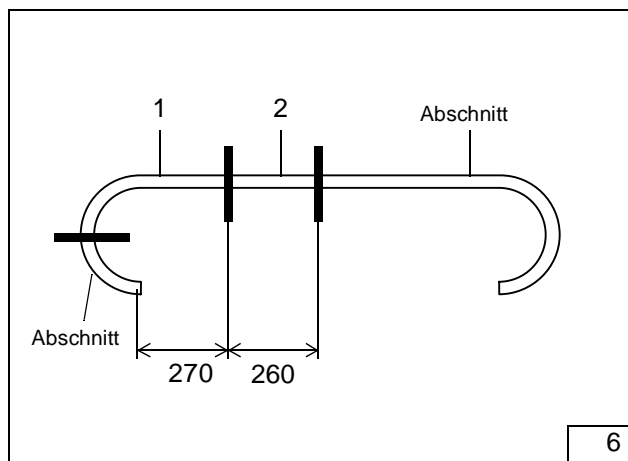

- Fahrzeugeigenen Wasserschlauch (1, 2) vom Motor zum Fahrzeug-Wärmetauscher gemäß Bild trennen (Pfeil)
- Kupplung am Motorausstritt lösen und Schlauchstück (1) mit Kupplung ausbauen

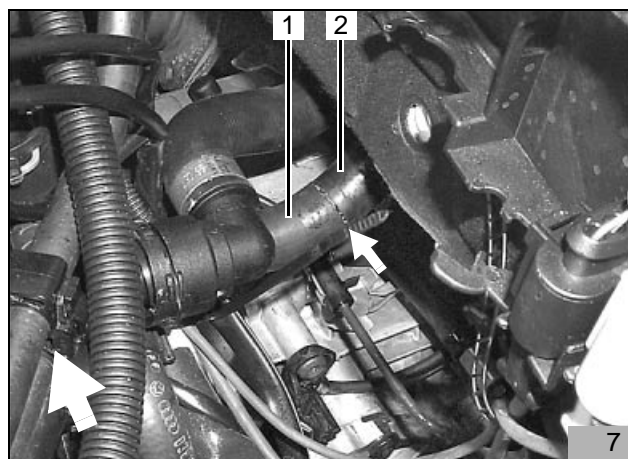

- Wasserschlauch 260 mm lang (2) am Heizgerät-Wasseraustritt aufstecken und mit Federbandschelle befestigen
- Distanzgummi (schwarz) (1) gemäß Bild auf Wasserschlauch 260 mm lang (2) anbringen
- Wasserschlauch 270 mm lang (4) wie dargestellt mit 90°-Bogen am Heizgerät-Wassereintritt aufstecken und mit Schlauchschelle befestigen
- Distanzgummi (schwarz) (5) auf Wasserschlauch 270 mm lang (4) anbringen und gemäß Bild positionieren
- Fahrzeugeigenen Wasserschlauch (6) auf 80 mm kürzen
- Fahrzeugeigenen Wasserschlauch (6) wie dargestellt mit Verbindungsrohr 20/20 und Schlauchschellen mit Wasserschlauch 270 mm lang (4) zum Heizgerät-Wassereintritt verbinden
- Schlauchstück (lang) (3) auf Heizgerät-Brennstoffeintritt aufstecken und mit Ohrschlauchschelle 10,3mm befestigen

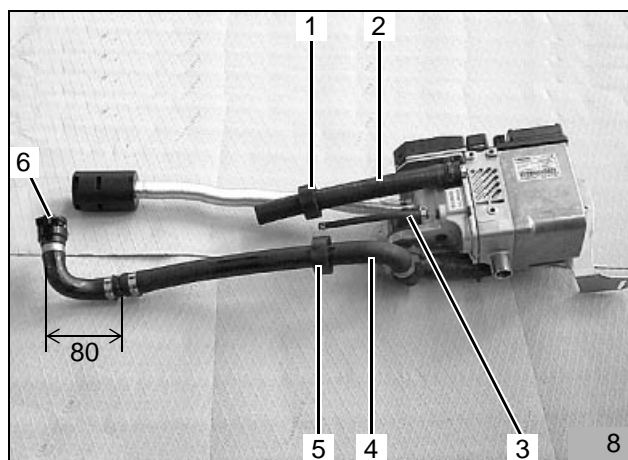

Wasserschläuche vormontieren bei Fahrzeug mit Automatikgetriebe

- Von dem im Lieferumfang enthaltenen Wasserschlauch 2 Schlauchstücke wie dargestellt abtrennen:

1 x 160 mm + 90° Bogen (1) Heizgerät-Wassereintritt

1 x 260 mm (2) Heizgerät-Wasseraustritt zum Fahrzeugwärmetauscher

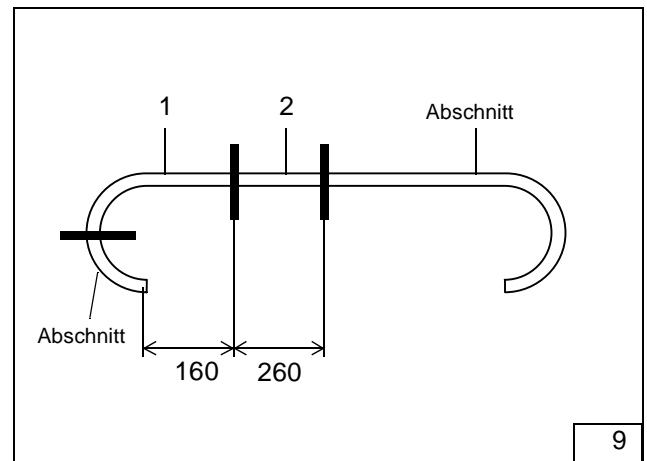

- Wasserschlauch 260 mm lang (2) am Heizgerät-Wasseraustritt aufstecken und mit Federbandschelle befestigen
- Distanzgummi (schwarz) (1) gemäß Bild auf Wasserschlauch 260 mm lang (2) anbringen
- Wasserschlauch 160 mm lang (4) wie dargestellt mit 90°-Bogen am Heizgerät-Wassereintritt aufstecken und mit Schlauchschelle befestigen
- Distanzgummi (schwarz) (5) auf Wasserschlauch 160 mm lang (4) anbringen und gemäß Bild positionieren
- Schlauchstück (lang) (3) auf Heizgerät-Brennstoffeintritt aufstecken und mit Ohrschlauchselle 10,3mm befestigen

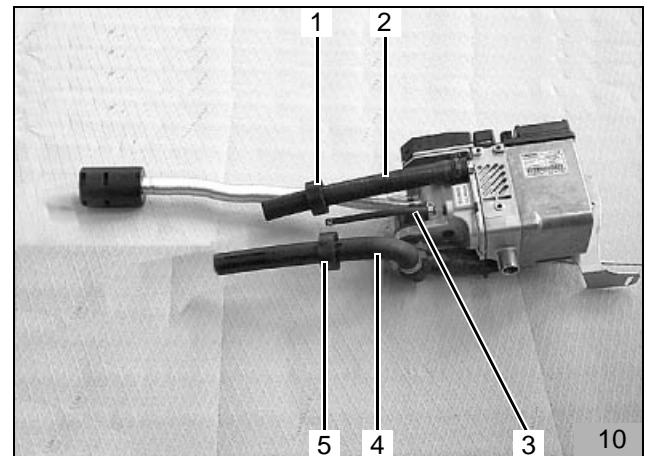

Brennluftansaugleitung vormontieren

- Brennluftansaugleitung (1) mit geschlitzter Seite am Heizgerät-Brennluftstutzen aufstecken und mit Schlauchschelle befestigen
- Brennluftansaugfilter (2) bis zum Anschlag in Brennluftansaugleitung (1) eindrehen

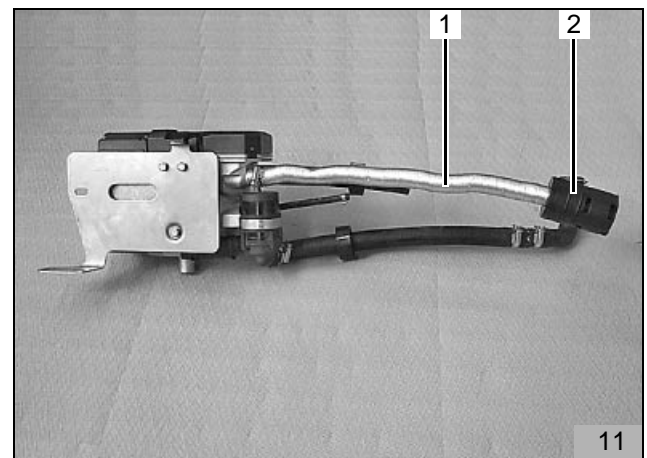

Halter vormontieren

HINWEIS:

Zur Befestigung des Halters am Heizgerät nur die im Lieferumfang beiliegenden Spezialschrauben Typ EJOT PT verwenden! (Anzugsdrehmoment 10Nm)

- Halter (1) entsprechend der Darstellung mit 3 Spezialschrauben (2,3,4) Typ EJOT PT am Heizgerät befestigen (Anzugsdrehmoment 10Nm)

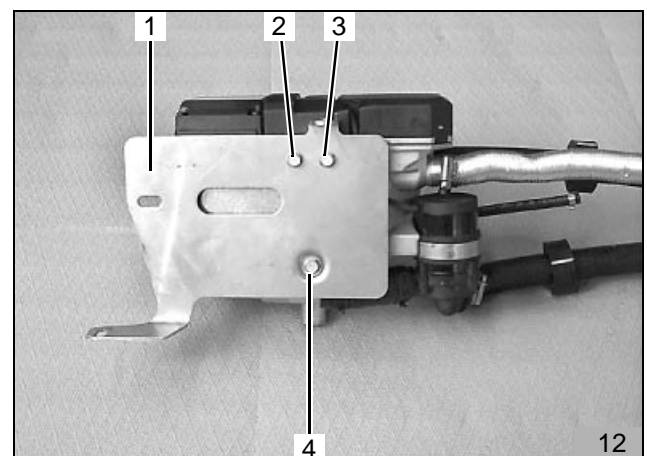

Heizgerät montieren

- Vormontiertes Heizgerät vorne mit Halter (2) zwischen Längsträger und ABS-Halter positionieren
- Halterlasche mit Schraube M6x20 (1), Karosserie-scheibe und Federring lose an vorhandener Einschweißmutter montieren
- Halter mit Schraube M6x50, je 1 Distanzscheibe 5mm und 20mm (3), Federring und Karosserie-scheibe an vorhandenem Gewinde am ABS-Halter lose montieren
- Halter (2) zusammen mit ABS-Halter mit vorhandener Schraube befestigen
- Lose Schrauben festziehen

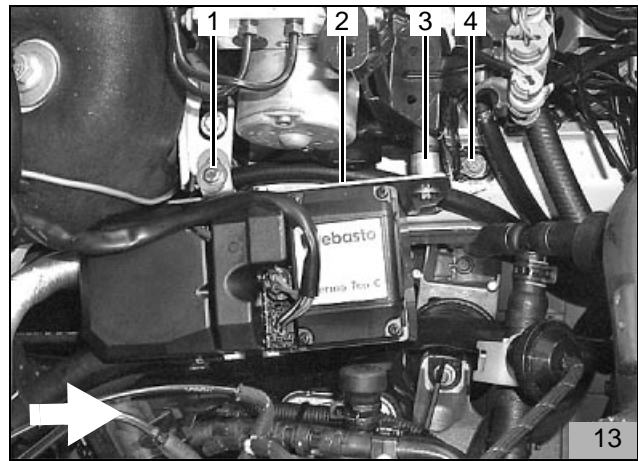

ACHTUNG:

Bei der Montage des Heizgerätes auf Mindestabstand von 15mm zur Kappe (1) des Befüllstutzens und zum Ventil (4) achten!

- Fahrzeugseitigen Schlauch (2) gemäß Bild ausrichten und Distanzgummi (3) am Heizgerätehalter positionieren

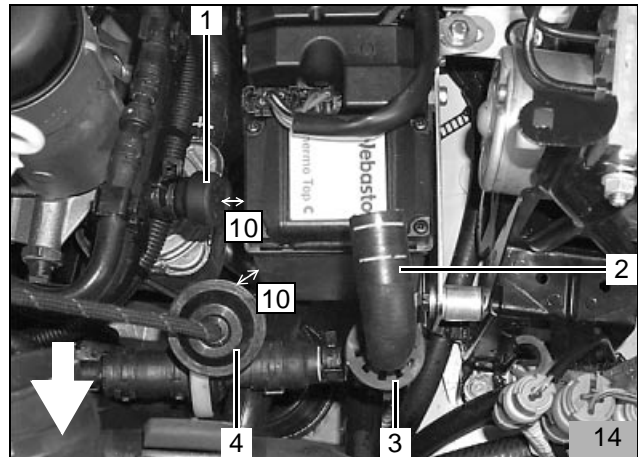

Einbindung in den Wasserkreislauf

HINWEIS:

Alle Schlauchschellen mit 2,0 + 0,5 Nm festziehen!
Auslaufendes Kühlwasser mit geeignetem Behälter auffangen!

Wasserschläuche knickfrei verlegen!

Im Folgenden wird eine Einbindung des Heizgerätes "In Reihe" (Inline) in den Kühlwasserkreislauf des Fahrzeuges beschrieben

Legende:

- 1 Ausgleichsbehälter
- 2 Kühlerthermostat
- 3 Fahrzeugmotor
- 4 Umwälzpumpe (Heizgerät)
- 5 Heizgerät
- 6 Heizungswärmetauscher (Fahrzeug)
- 7 Kühler

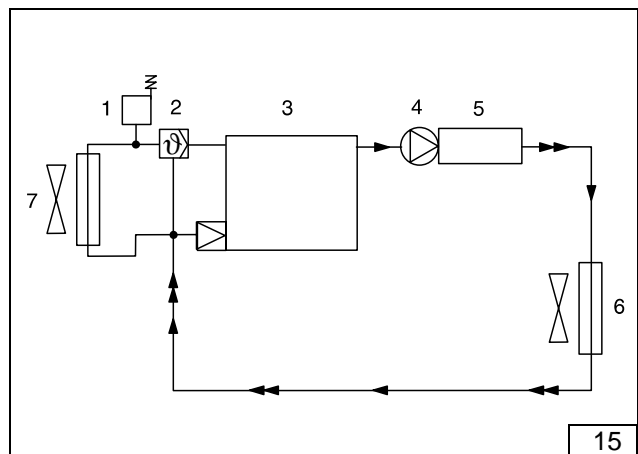

Wassereinbindung bei Fahrzeug mit Schaltgetriebe

- Verbindungsrohr 20/20 (2) in Wasserschlauch (1) zum Fahrzeugwärmetauscher einsetzen und mit Schlauchschelle befestigen



- Wasserschlauch (1) (zum Heizgerät-Wassereintritt) unter dem fahrzeugseitigen Kabelbaum (3) zum Motor-Wasseraustritt verlegen
- Kupplung am Motor-Wasseraustritt montieren
- Wasserschlauch (2) (vom Heizgerät-Wasseraustritt) gemäß Bild verlegen
- Wasserschlauch (2) mit Wasserschlauch (16/1) zum Fahrzeugwärmetauscher verbinden und mit Schlauchschelle befestigen

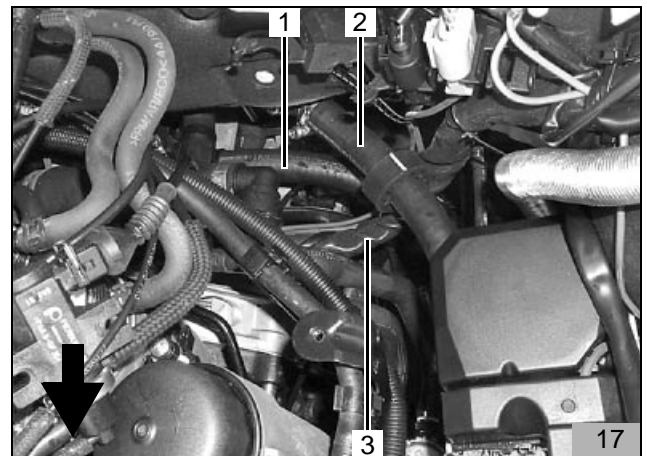

- Wasserschlauch (2) vom Motorausstritt zum Heizgerät-Wassereintritt mit Abstandhalter (1) am Rücklaufschlauch (3) fixieren

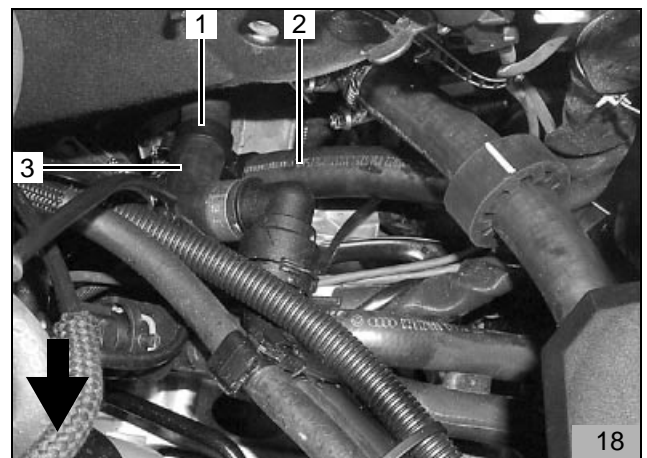

- Distanzgummi (2,3) wie dargestellt am fahrzeugseitigen Kabelbaum (1) positionieren

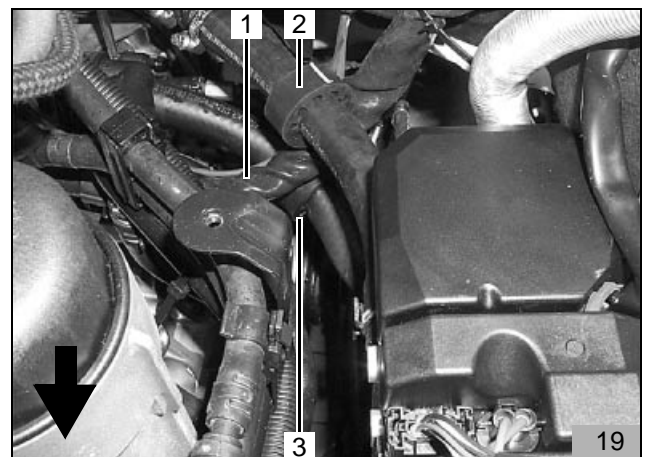

Wassereinbindung bei Fahrzeug mit Automatikgetriebe

- Fahrzeugeigenen Wasserschlauch (1,2) vom Abgaskühler (Motoraustritt) zum Fahrzeugwärmetauscher gemäß Bild trennen und Schlauchbogen (21/1) entfernen
- Verbindungsrohre 20/20 in den getrennten Wasserschlauch einsetzen und mit Schlauchschellen befestigen

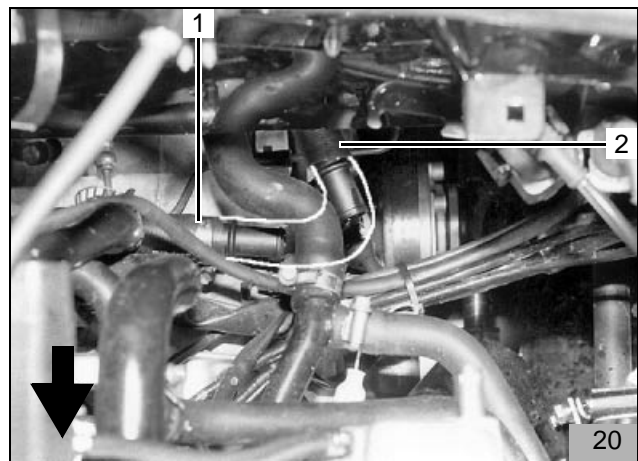

- Wasserschlauch (4) (zum Heizgerät-Wassereintritt) unter dem fahrzeugseitigen Kabelbaum (3) zum Wasserschlauch (1) vom Abgaskühler (Motoraustritt) verlegen
- Wasserschlauch (4) mit Wasserschlauch (1) verbinden und mit Schlauchschellen befestigen
- Wasserschlauch (2) (vom Heizgerät-Wasserausritt) gemäß Bild verlegen
- Wasserschlauch (2) mit Wasserschlauch (20/2) zum Fahrzeugwärmetauscher verbinden und mit Schlauchschelle befestigen

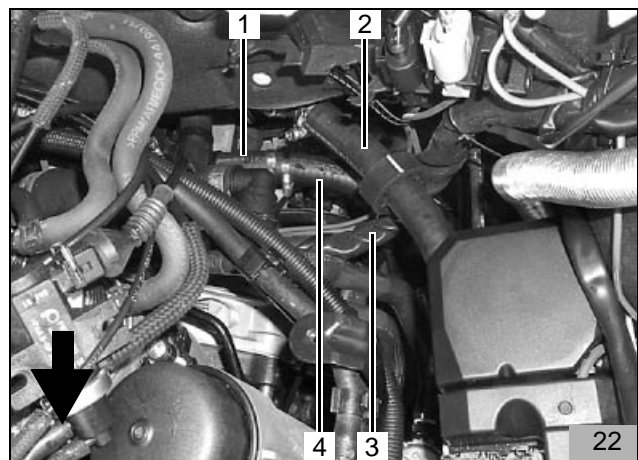

- Wasserschlauch (2) vom Abgaskühler (Motoraustritt) zum Heizgerät-Wassereintritt mit Abstandhalter (1) am Rücklaufschlauch (3) fixieren

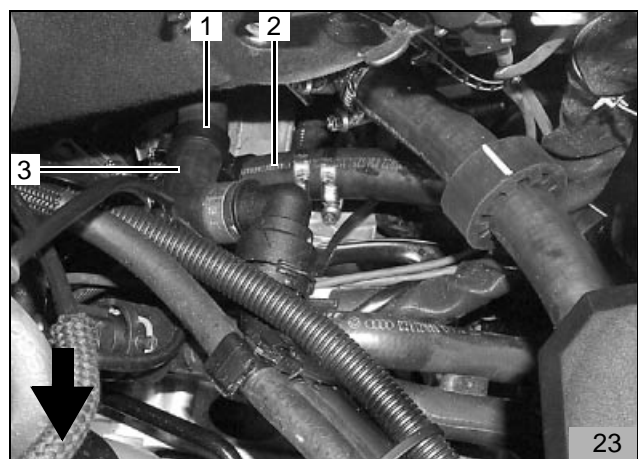

- Distanzgummi (2,3) wie dargestellt am fahrzeugseitigen Kabelbaum (1) positionieren

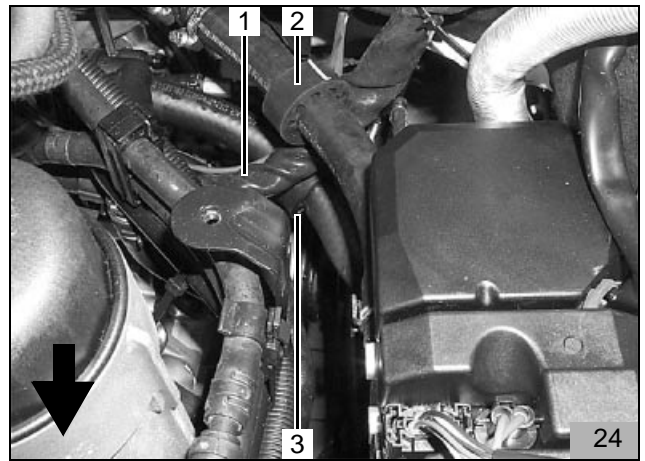

ACHTUNG:

Auf ausreichend Abstand der fahrzeugeigenen Wasserschläuche zum Dieselpkatalysator achten! (Bild)

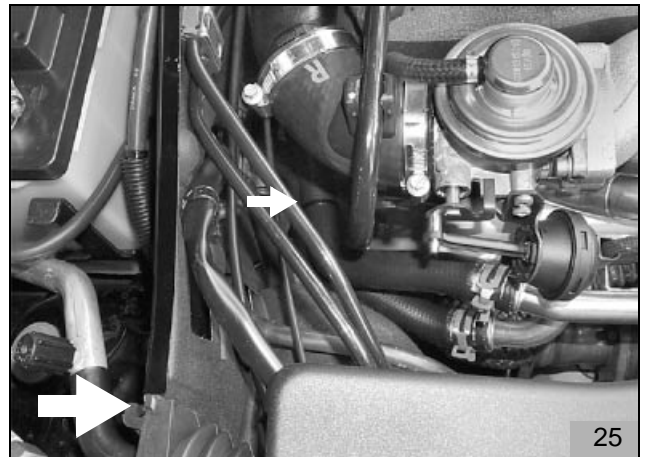

Kabelbäume vormontieren

Kabelbaum Heizgerät

- Kabelbaum Heizgerät (2) trennen
- Leitung rot 2,5mm² aus Sicherungshalter 20A auskrimpen
- Masseleitung braun 2,5mm² vom Massestützpunkt abziehen
- Leitung blau zur Dosierpumpe trennen
- Leitung schwarz 0,5mm² zur Vorwahuhr trennen
- Leitung violett zum Sommer-/Winterschalter trennen
- Leitung grün/weiß aus Relaissockel Pin 86 auskrimpen und Flachsteckhülse abtrennen

HINWEIS:

Steckverbindungen und zusätzliche Leitung grün/weiß (1) werden erst nach der Verlegung in den Innenraum montiert!

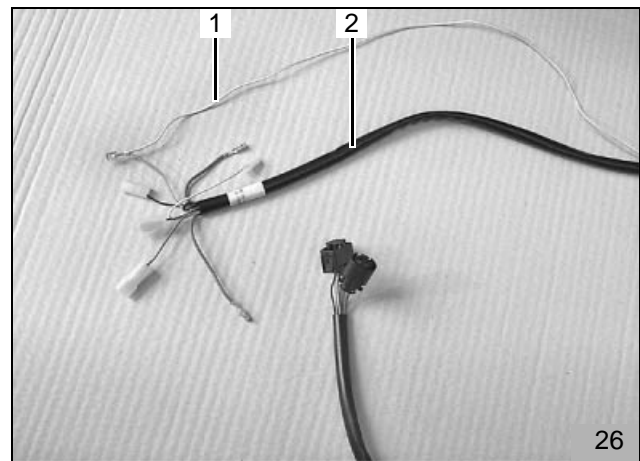

26

Kabelbaum Vorwahuhr

- Kabelbaum Vorwahuhr (1) trennen
- Masseleitungen am Massestützpunkt abziehen
- Leitung rot 0,5mm² ca. 50mm nach der Sicherung trennen
- Vom abgetrennten Kabelbaum Vorwahuhr vom 4-poligen Stecker aus gemessen, ca. 300mm abtrennen (restlichen Kabelbaum entsorgen)
- An Leitung braun für Massestützpunkt eine Flachsteckhülse (AMP 1-0962891-1) ankrimpsen
- Auf restliche Leitungen Flachsteckhülsen ankrimpsen und mit Gehäusen komplettieren

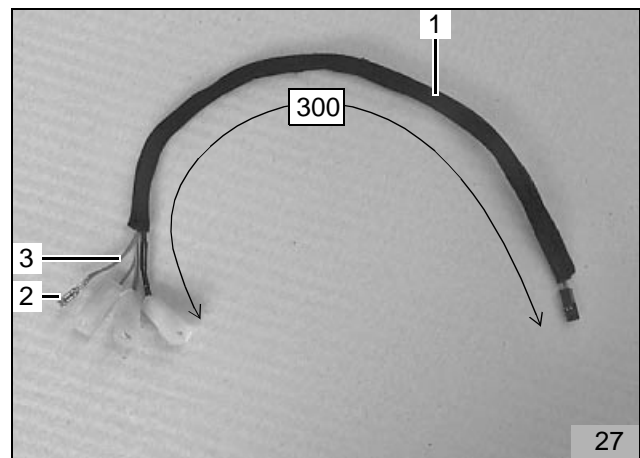

27

Kabelbaum Sicherungshalter

- Kabelbaum Sicherungshalter vormontieren
- Flachsteckhülse an Leitung rot 0,5mm² (von Sicherung) ankrimpsen und mit Gehäuse (1) komplettieren
- Pluszuleitung rot 2,5mm² (2) auf ca. 400mm kürzen und Kabelschuh Ø 6mm ankrimpsen
- Gebläsekabelbaum (3) auf ca. 650mm kürzen

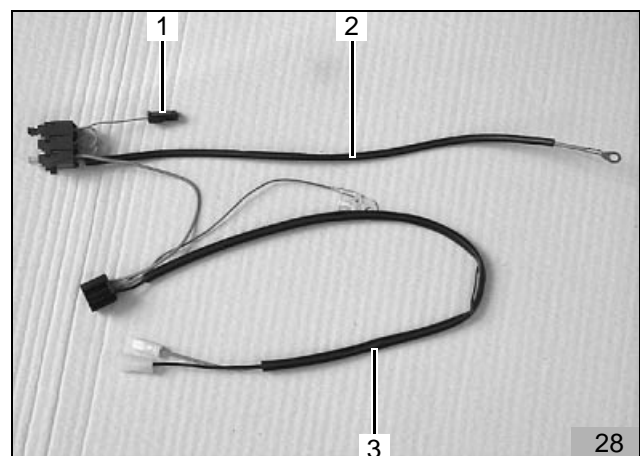

28

Kabelbaum Heizgerät verlegen

- 2-poligen Stecker und 6-poligen Stecker des Kabelbaumes (1) auf das Steuergerät aufstecken

HINWEIS:

Die Zugentlastungen der Steckverbindungen müssen beim Kontaktieren deutlich hörbar einrasten!

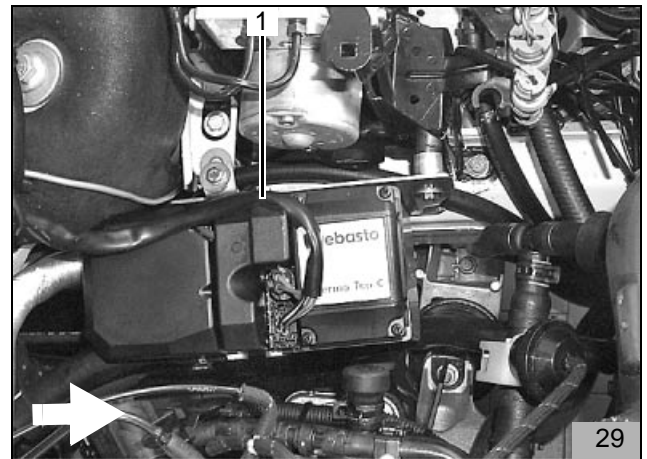

- Kabelbaum vom Heizgerät zum Wasserkasten verlegen

HINWEIS:

Bei allen Kabeldurchführungen auf Scheuerschutz achten!

- Kabelbaum Heizgerät durch Kabeltülle (1) in den Wasserkasten und durch E-Box in den Innenraum führen
- Kabeldurchführung abdichten



Kabelbäume verbinden

- Zusätzliche Leitung gn/ws 1,0 mm² (1) zur Ansteuerung Klima-Steuergerät E87 zusammen mit Leitung gn/ws 1,0 mm² vom Kabelbaum Heizgerät (2) ankrümpfen
- Kabelbäume unter Verwendung von Flachsteckern, Flachsteckhülsen und Gehäusen wieder verbinden

HINWEIS:

Auf Farbgleichheit und Querschnitt achten!

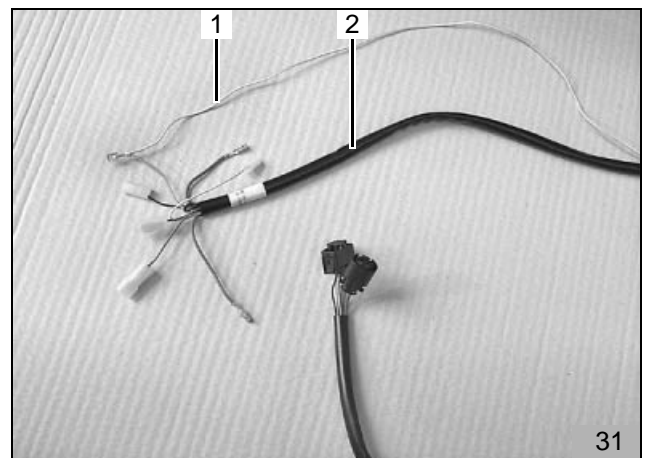

Flachsicherungshalter und Gebläserelais

- Befestigungsplatte des Sicherungshalters (2) und Gebläserelais K3 (3) mit Senkkopfschraube M5x16, Karoseriescheibe und Bundmutter am Lochband (1) gemäß Bild befestigen

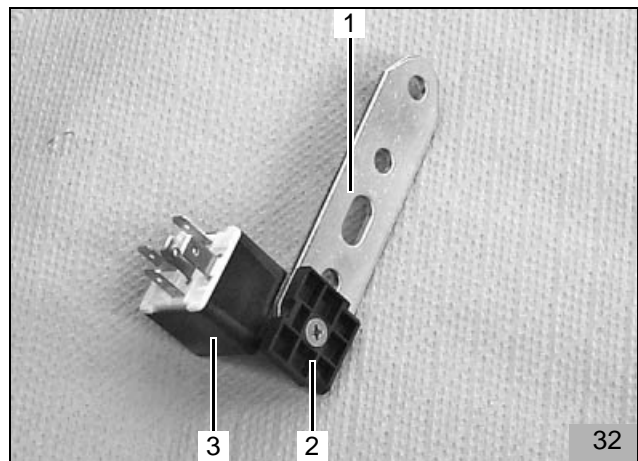

- Sicherungshalter (1) auf Befestigungsplatte aufstecken
- Relaissockel (2) am Gebläserelais aufstecken
- Steckergehäuse mit Schaumstoff umwickeln und mit Kabelbindern fixieren
- Lochband (4) und Massestützpunkt (3) mit Schraube M6x20, Scheibe und Federring in vorhandenem Gewindeeinsatz oberhalb des Fahrzeugsicherungshalters befestigen

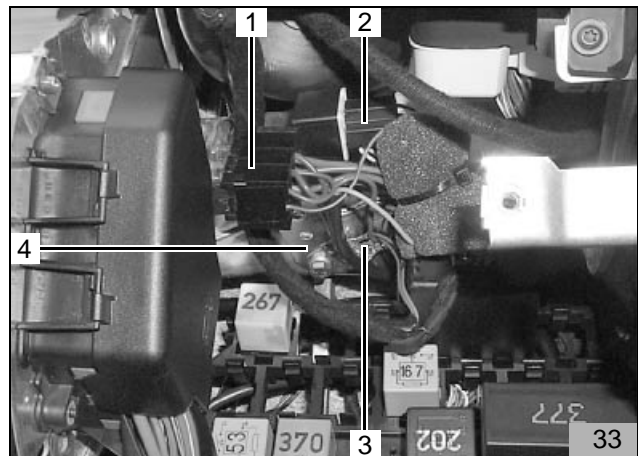

- Plusleitung rt 2,5 mm² am Plusstützpunkt (1) anschließen

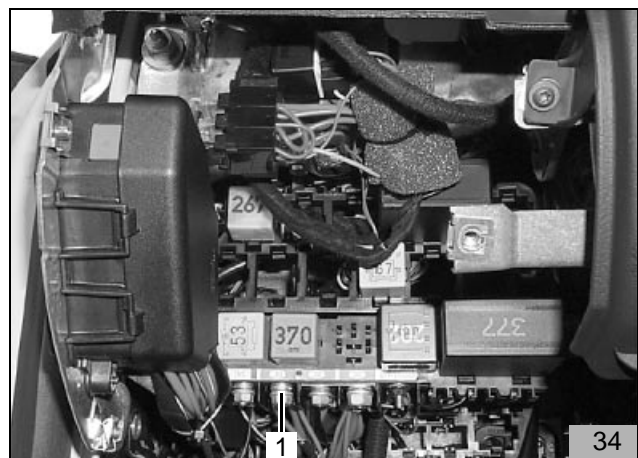

Kabelbaum Dosierpumpe verlegen

- Kabelbaum für Dosierpumpe im linken Türschweller nach hinten und unter dem Rücksitz zur rechten Fahrzeugseite verlegen
- Kabelbaum für Dosierpumpe durch vorhandene Kabeltülle (1) nach unten führen

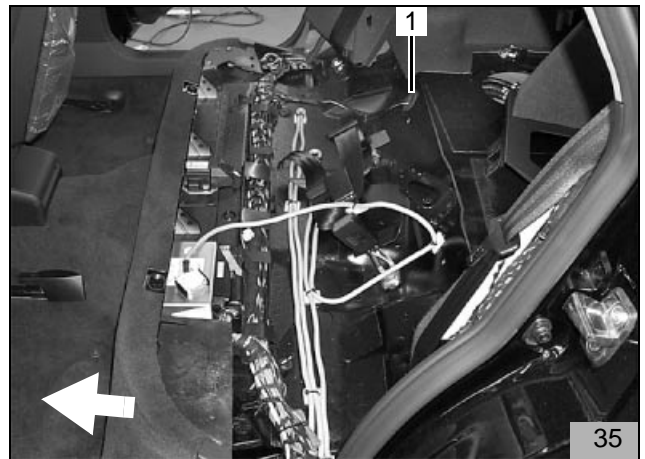

Nur bei Fahrzeugen mit Innenraumüberwachung

- Den Anschluss Pin 4 des Steuergerätes der Innenraumüberwachung (1) an Masse legen
- Leitung 1,0 mm² mit Leitung von Klemme 30 des Gebläserelais K3 verbinden und zum Steuergerät der Innenraumüberwachung verlegen
- Leitung 1,0 mm² mit Pin 14 des Steuergerätes der Innenraumüberwachung verbinden

HINWEIS:

Das Steuergerät Innenraumüberwachung befindet sich unter der Rücksitzbank!

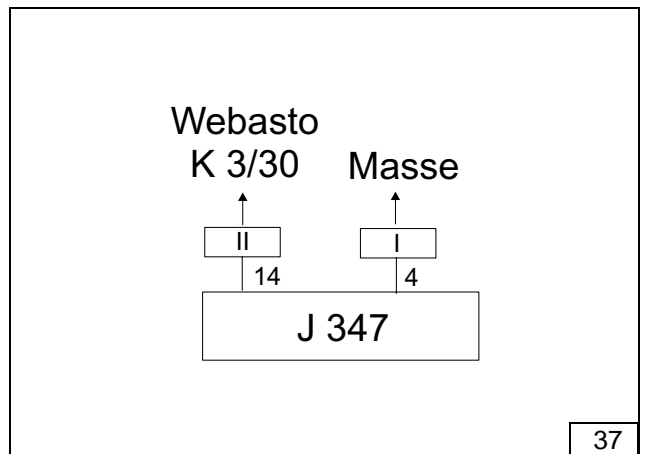
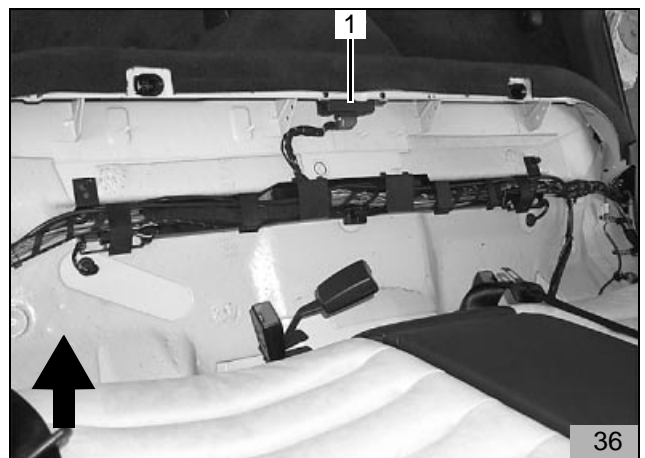

Gebälseansteuerung

- Sicherungsträger lösen
 - Leitung schwarz/blau 4mm^2 ca. 50 mm nach der Fahrzeugsicherung 25 30A trennen
 - Flachstecker und Flachsteckhülsen ancrimpen, Steckergehäuse (1, 2) komplettieren
 - Leitung rot $2,5\text{mm}^2$ vom Gebläseerlais K3/87a mit Leitung schwarz/blau zur Fahrzeugsicherung verbinden
 - Leitung schwarz $2,5\text{mm}^2$ vom Gebläseerlais K3/30 mit Leitung schwarz/blau zum Gebläseschalter verbinden
-
- Zusätzliche Leitung gn/ws $1,0\text{mm}^2$ mit Filzband umwickeln und zur Bedienungs- und Anzeigeeinheit E 87 für Klimaanlage verlegen
 - Stecker D (1) abziehen und nach Herstellerangaben öffnen
 - Zusätzliche Leitung gn/ws $1,0\text{mm}^2$ mit dem Anschluss D Pin 1 (freier Steckplatz) verbinden
- Leitungen mit Kabelbindern fixieren

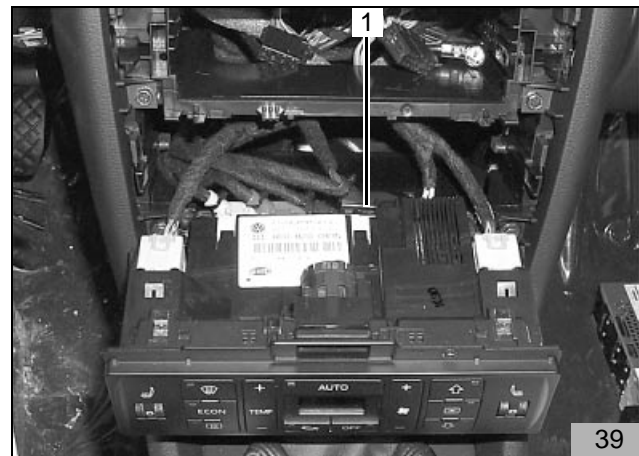
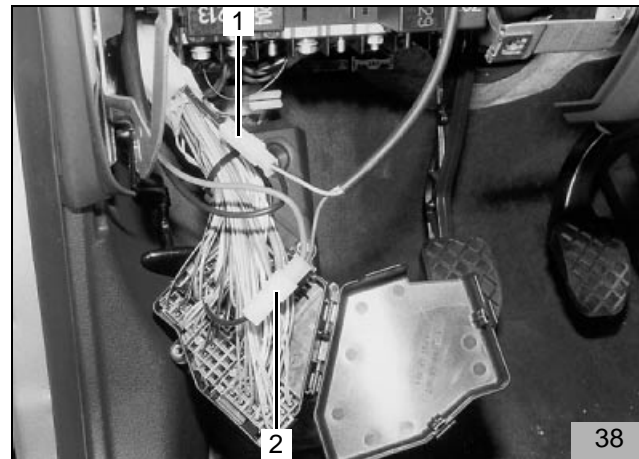

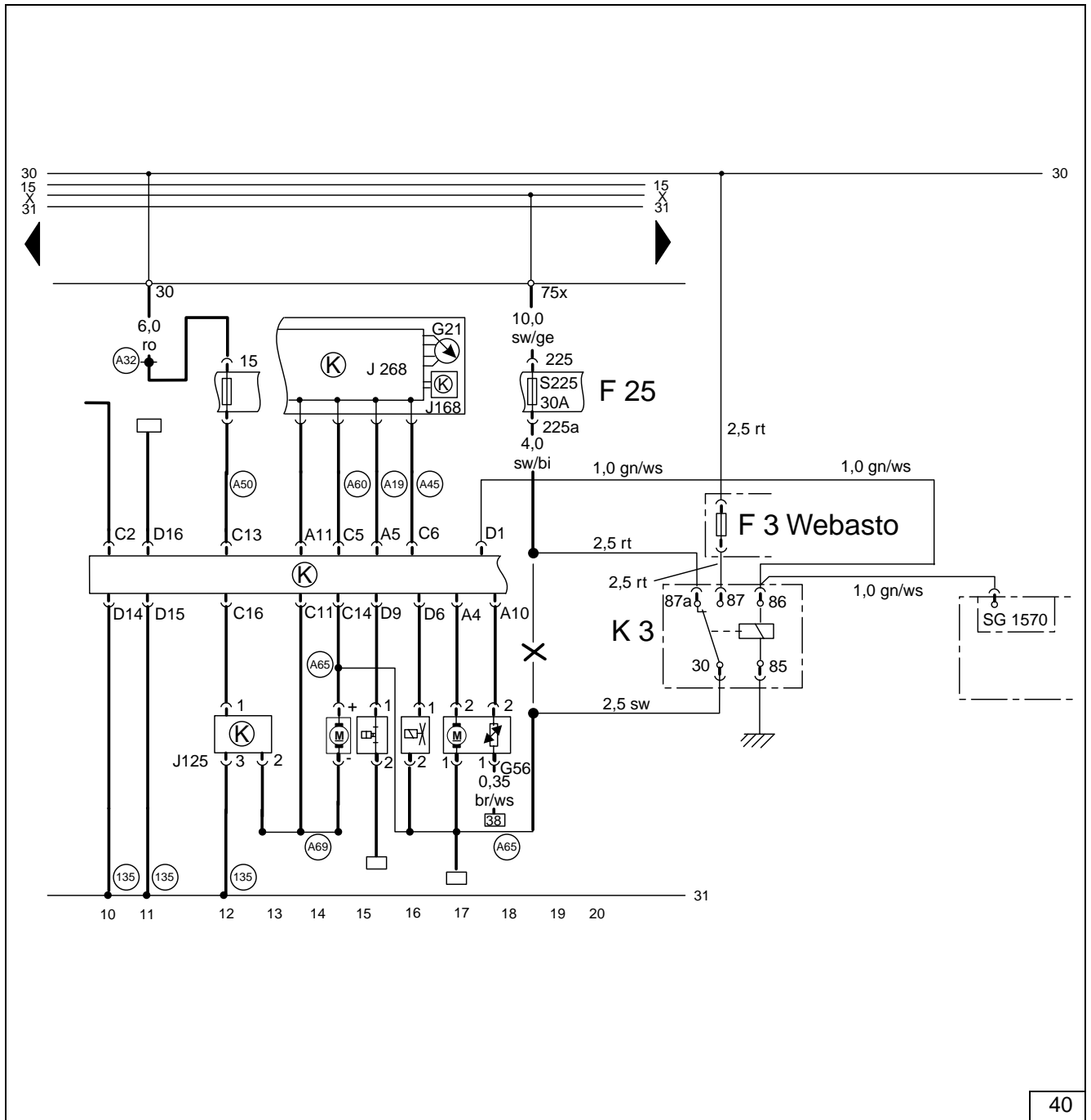

Vorwahluhr und Option Sommer-/Winterschalter

ACHTUNG:

Bei der Montage der Vorwahluhr nicht auf das LCD-Display drücken

HINWEIS:

Der dargestellte Einbauort der Vorwahluhr (1) ist eine Empfehlung! Vor der Montage bitte den Einbauort mit Ihrem Kunden abstimmen

- Bohrschablone für Vorwahluhr (41/1) an der gewünschten Position aufkleben
- Zwei Bohrungen gemäß Schablone bohren
- Schablone entfernen
- Befestigungshülse mit Blechschraube montieren

HINWEIS:

Auf Richtung der Rastzähne achten (Siehe Einbauanweisung)! Bei der Verlegung des Kabelbaumes auf Scheuerschutz achten!

- Kabelbaum der Vorwahluhr durch die Bohrung ziehen und Stecker an der Vorwahluhr anstecken
- Vorwahluhr aufstecken



- Lochbild des Sommer-/Winterschalters an der gewünschten Position übertragen und Bohrung \varnothing 12 mm bohren
- Mutter und Zahnscheibe über beide Leitungen führen
- Leitungen braun und violett durch Bohrung führen und wie dargestellt am Schalter anschliessen (untere Kontakte)
- Sommer-/Winterschalter mit Zahnscheibe und Mutter befestigen

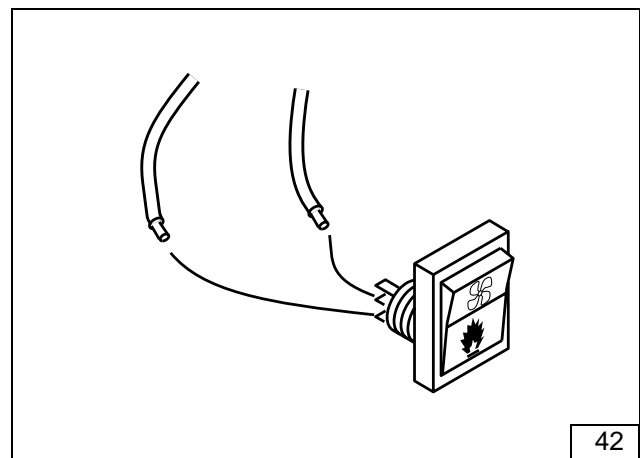

Brennstoffeinbindung

ACHTUNG:

Tankdeckel öffnen, Druck vom Tanksystem ablassen und Tankdeckel wieder schließen!

Brennstoffleitungen so verlegen, dass sie gegen Steinschlag und Hitze geschützt sind!

An scharfen Kanten Brennstoffleitungen mit Scheuerschutz versehen!

Brennstoffleitungen knickfrei verlegen!

Dosierpumpe

HINWEIS:

Einbaulage der Dosierpumpe beachten siehe "Einbauanweisung"

- Die Dosierpumpe (1) wird am rechten Längsträger montiert

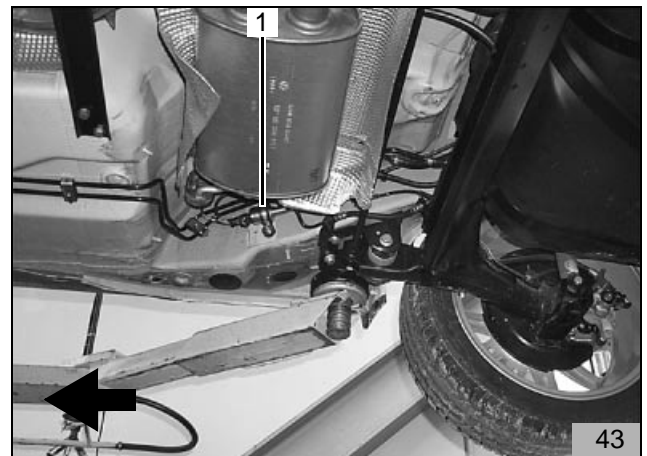

- Schwingmetallpuffer (3) in vorhandenes Gewinde im rechten Längsträger eindrehen
- Dosierpumpe (1) mit gummierter Rohrschelle (2) und Bundmutter gemäß Bild am Schwingmetallpuffer (3) befestigen

- Kabelbaum (4) zur Dosierpumpe verlegen
- Kabelbaum (4) an der Dosierpumpe ablängen, Gummitülle aufschieben, Flachstecker ancrimpen, Steckergehäuse komplettieren und Stecker an der Dosierpumpe anstecken
- Kabelbaum mit Kabelbindern befestigen

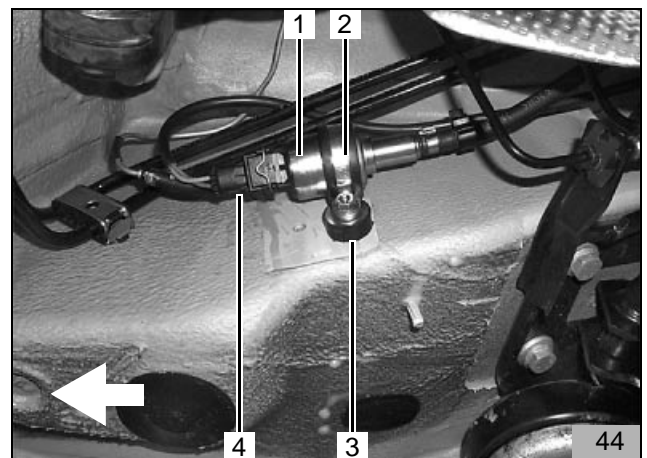

Brennstoffleitung verlegen

- Von dem beiliegendem Schrumpfschlauch 12 Schlauchstücke je ca. 30 mm lang abschneiden und auf die Metall-Brennstoffleitung aufschieben

HINWEIS:

Schrumpfschläuche beim Einbau wie dargestellt auf Halter ausrichten und schrumpfen!
Auf Abstand zur Karosserie und den anderen Leitungen achten!

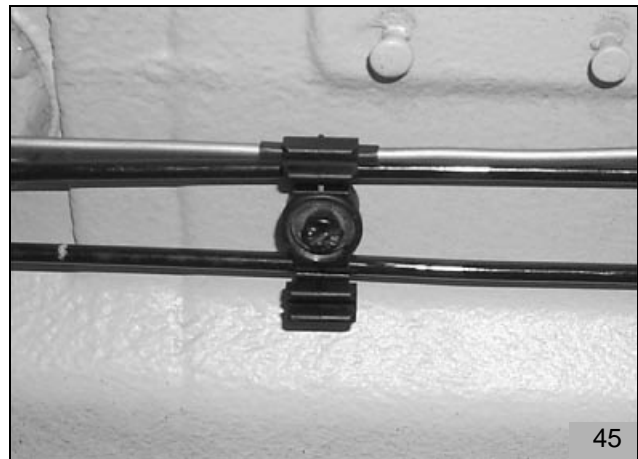

- Schlauchstück (3) mit Ohrschlauchschele 10,3mm an der Druckseite (Seite mit Stecker) der Dosierpumpe (2) befestigen
- Metall-Brennstoffleitung (1) in Schlauchstück (3) einschieben und mit Ohrschlauchschele 9,3mm befestigen
- Metall-Brennstoffleitung gemäß Bild nach oben verlegen

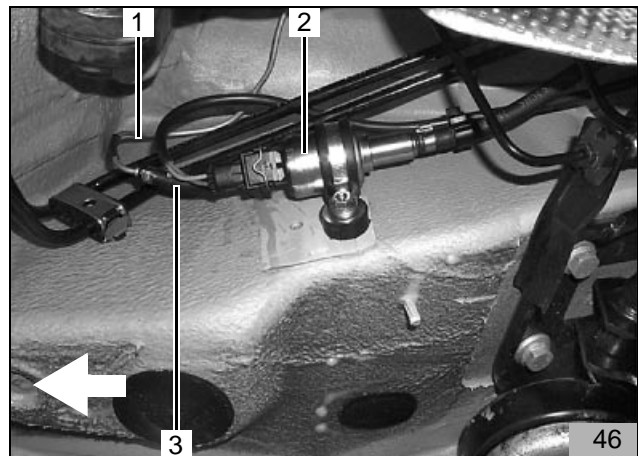

- Metall-Brennstoffleitung über das Abschirmblech zur linken Fahrzeugseite führen (Bild)

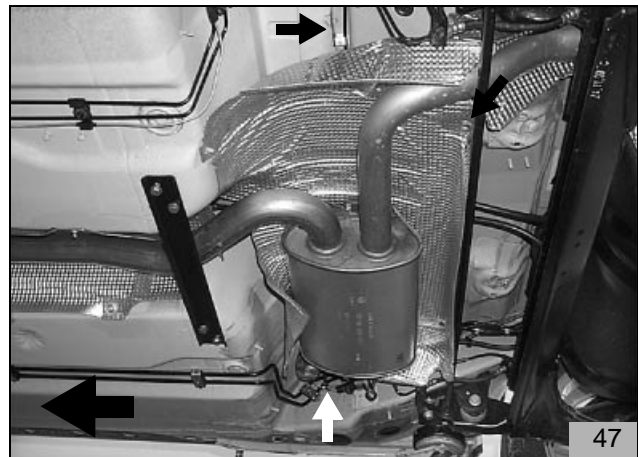

- Metall-Brennstoffleitung in Fahrtrichtung rechts in vorhandenen 2-fach Halter einsetzen (Bild)
- Metall-Brennstoffleitung über dem Abschirmblech in vorhandenen 2-fach Halter einsetzen

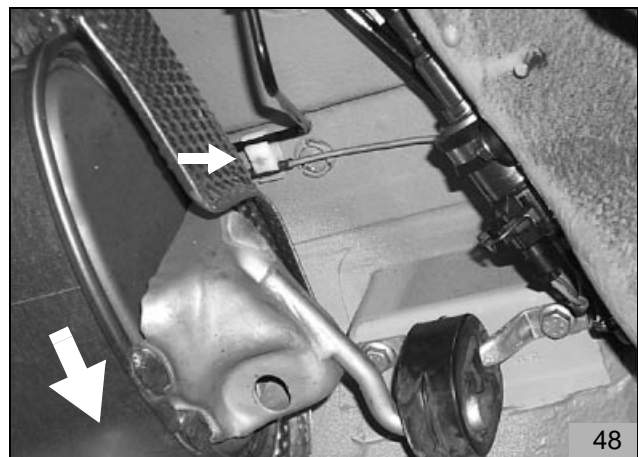

- Metall-Brennstoffleitung gemäß Bild verlegen und in Fahrtrichtung links in vorhandenen 2-fach Halter einsetzen

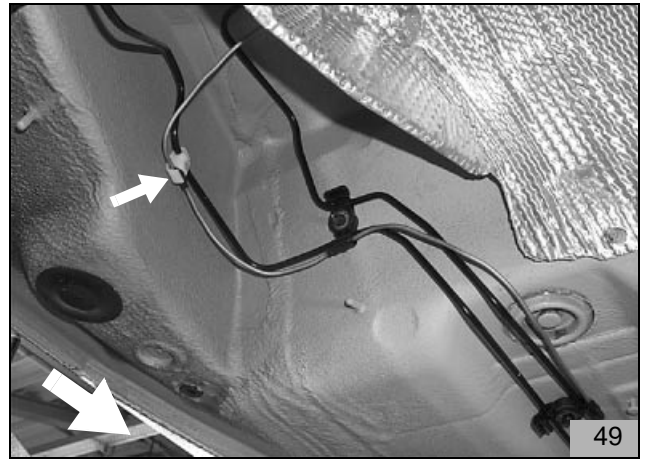

- Die nächsten sechs 2-fach Halter entfernen und durch 4-fach Halter ersetzen (Bild 50 und Bild 51)
- Metall-Brennstoffleitung in 4-fach Halter nach vorne verlegen

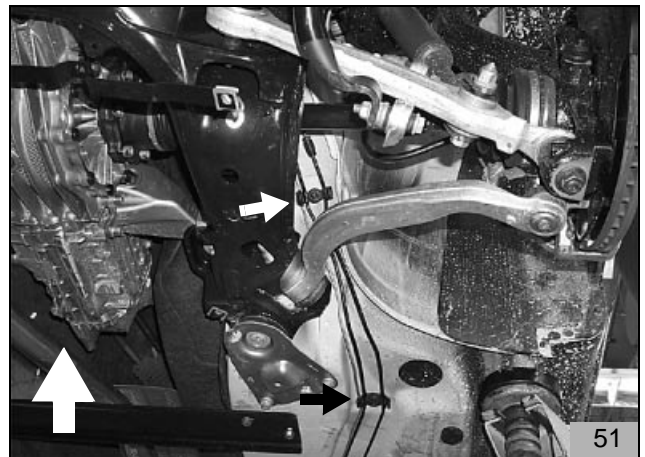
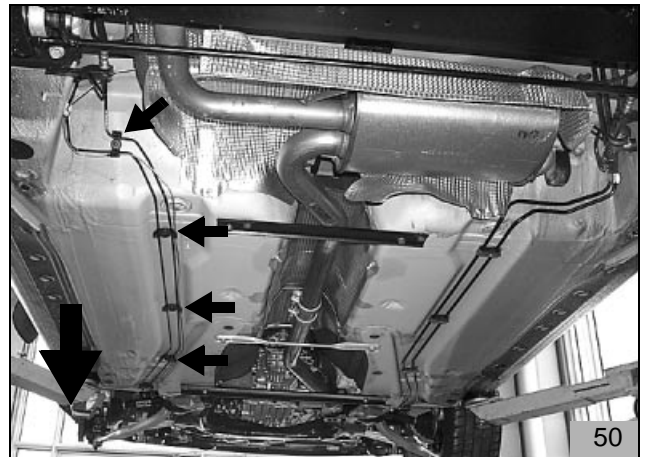

- Eine äußere Krallen an einem 4-fach Halter gemäß Bild entfernen



- Metall-Brennstoffleitung (2) wie dargestellt am Längsträger verlegen
- Vorhandenen 2-fach Halter entfernen und durch den bearbeiteten 4-fach Halter (3) ersetzen
- Einen demontierten 2-fach Halter (1) an vorhandenem Stehbolzen am Längsträger befestigen
- Metall-Brennstoffleitung in Halter einsetzen

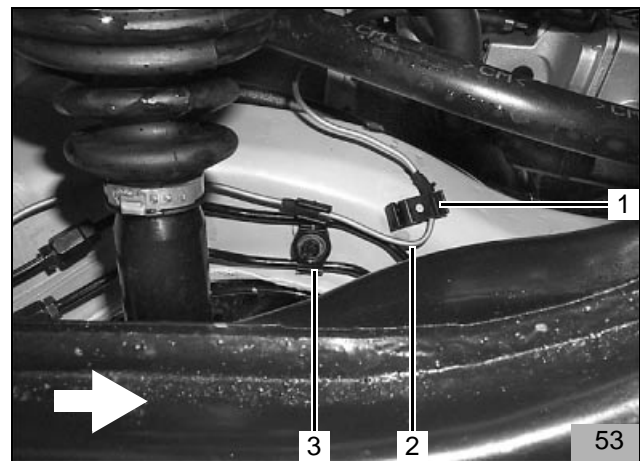

- Metall-Brennstoffleitung (1) in Schlauchstück (2) zum Heizgerät einsetzen und mit Ohrschlauchschele 9,3mm befestigen

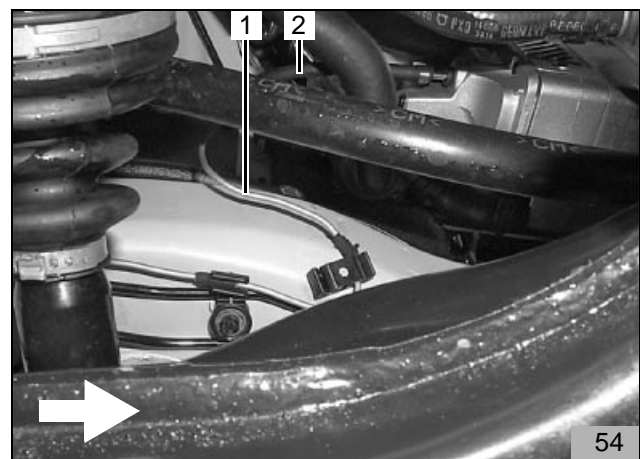

Brennstoffentnahme

HINWEIS:

Vorhandener Tankarmaturflansch wird gegen neuen Tankarmaturflansch aus Kit ausgetauscht!

- Stecker an Tankarmatur abziehen
- Vor- und Rücklaufleitung kennzeichnen und von Tankarmatur abziehen (ohne Abbildung)

Darstellung in Bild 55 erfolgte nur zu Dokumentationszwecken am ausgebauten Tank

- Tankarmaturflansch (1) nach Herstellerangaben öffnen (siehe Reparaturleitfaden Kraftstoffanlage)
- Steckkontakte (3) abziehen
- Rücklaufleitung (2) abbauen
- Ohrschlauchschele lösen und Vorlaufleitung (4) durch drehen abziehen

HINWEIS:

Darauf achten, dass keine Teile in den Tank fallen!

- Tankarmaturflansch (1) entsorgen

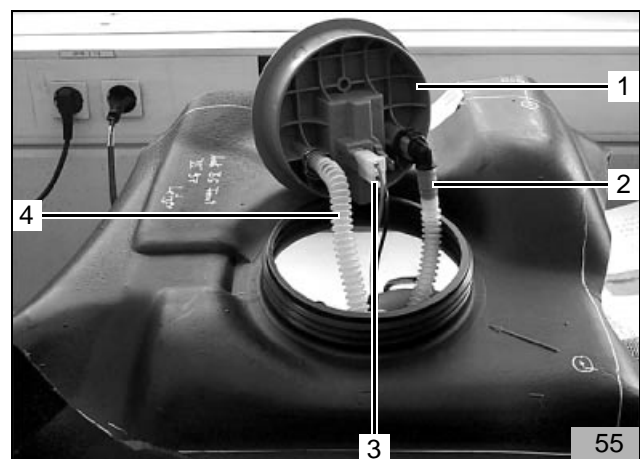

- Rücklaufleitung mit Kupplung (4) am neuen Tankarmaturflansch montieren
- Vorlaufleitung (2) am Tankarmaturflansch aufstecken und mit Ohrschauchschelle 11,9mm befestigen
- Steckkontakte (1) anstecken

HINWEIS:

Bei der Montage des Tankarmaturflanschs darauf achten, dass das Steigrohr (3) im Staugehäuse der Tankarmatur positioniert wird!

ACHTUNG:

Dichtung erneuern!

- Neuen Tankarmaturflansch nach Herstellerangaben unter Verwendung der im Einbaukit beiliegenden Dichtung wieder einbauen (siehe Reparaturleitfaden Kraftstoffanlage)

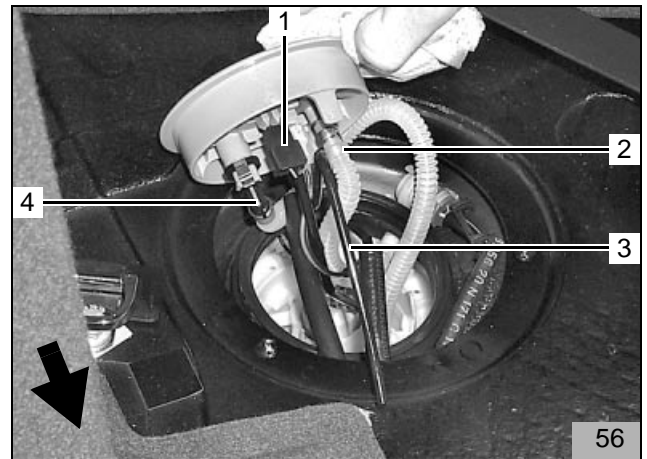

- Fahrzeugeigene Vor- und Rücklaufleitung am Tankarmaturflansch aufstecken und mit Ohrschauchschellen 14,8mm (3,5) befestigen
- Brennstoffschlauch (4) über den Tank nach unten führen
- Brennstoffschlauch (4) am Steigrohranschluss (Tankentnehmer) aufstecken und mit Ohrschauchschelle 10,3mm befestigen
- Vorhandenen Kabelbaum (2) unter Verwendung des beiliegenden Adapterkabelbaumes am Tankarmaturflansch anschließen

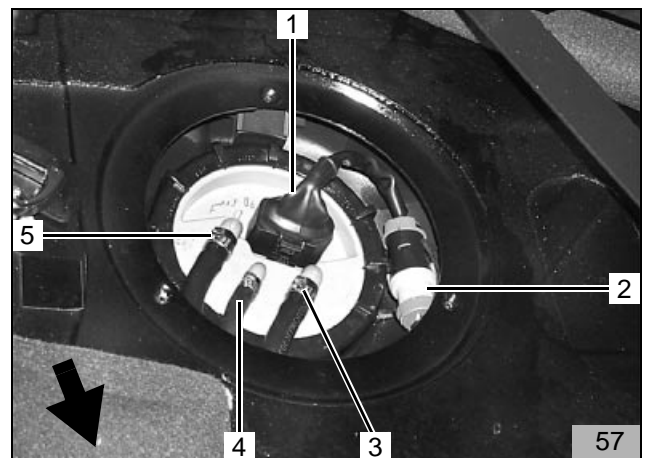

- Brennstoffschlauch (2) ablängen und mit Schlauchschelle 10,3mm an der Saugseite der Dosierpumpe (1) anschließen
- Brennstoffschlauch mit Kabelbindern befestigen

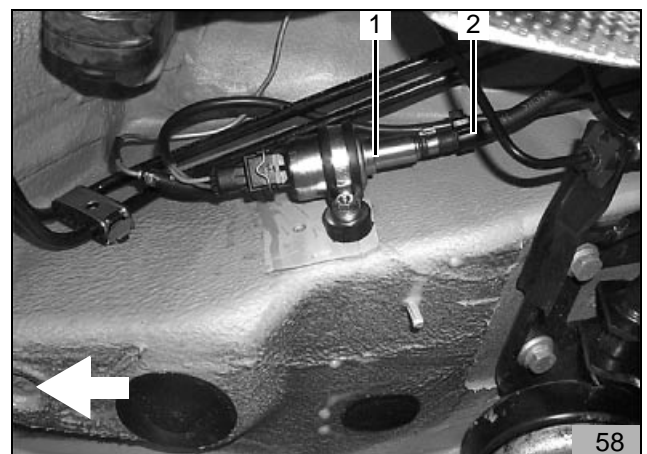

Abgasanlage bei Fahrzeug mit Schaltgetriebe

- Abgasleitung nach Skizze ablängen

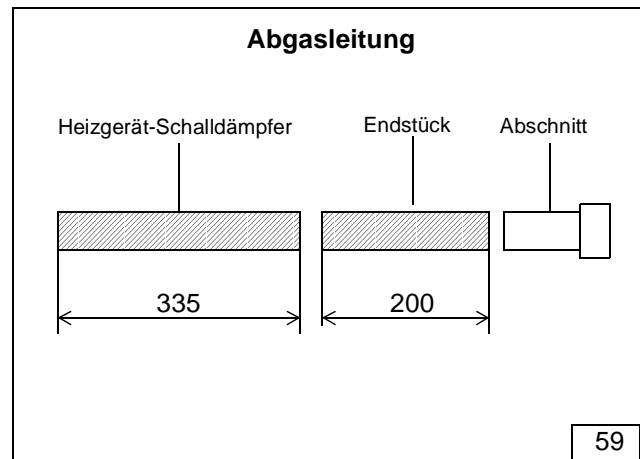

- 2 Profilgummi (rot) (1,2) auf Abgasleitung 335 mm lang (3) aufschieben
- Abgasleitung 335 mm lang (3) am Abgasaustritt des Heizgerätes aufstecken und mit Schlauchklemme befestigen

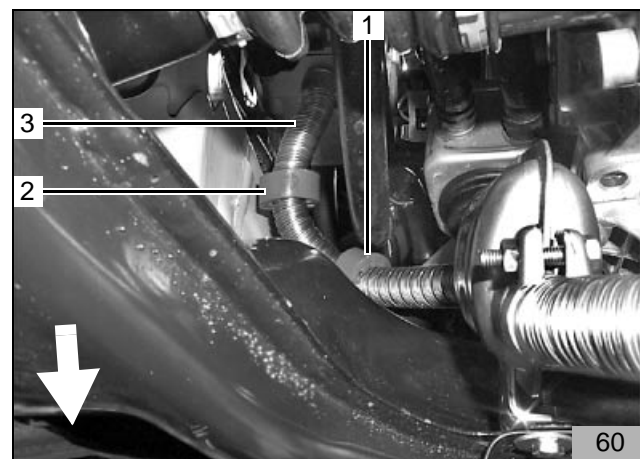

- Vorhandene Schraube und Blechmutter an Position (3) entfernen
- Winkel (4) mit Schraube M6x20 (3), Karosserie-scheibe und Bundmutter gemäß Bild befestigen
- Abgasschalldämpfer (1) wie dargestellt mit Schraube M6x20 und Bundmutter am Winkel (4) befestigen
- Abgasleitung (2) vom Heizgerät am Abgasschalldämpfer aufstecken und mit Schlauchklemme befestigen
- Profilgummi (rot) (1,2) gemäß Bild positionieren

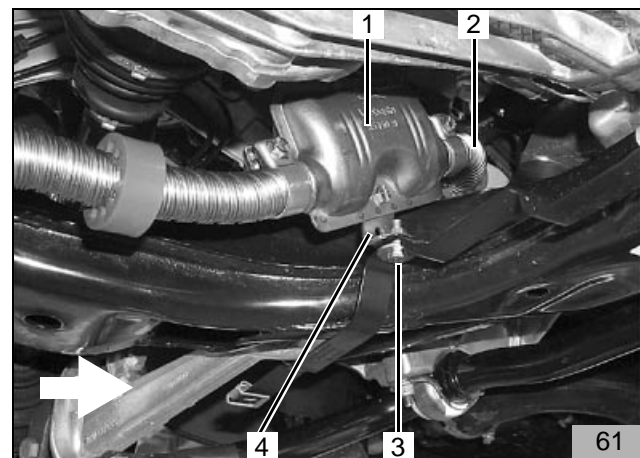

- Abgasleitung-Endstück 200 mm lang (2) am Abgasschalldämpfer (1) aufstecken und mit Schlauchklemme befestigen
- Profilgummi (rot) (3) auf Abgasleitung-Endstück schieben
- Profilgummi (rot) (3) gemäß Bild positionieren

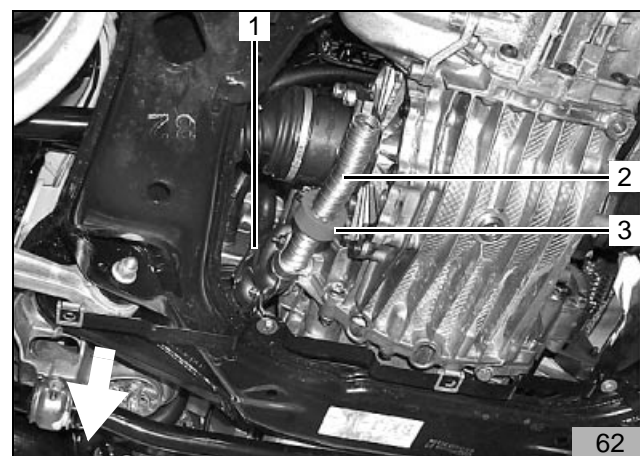

- Dämmstoff im Bereich der Abgasdurchführung wie dargestellt entfernen
- Bohrung \varnothing 27mm (1) gemäß Bild in Abdeckung bohren

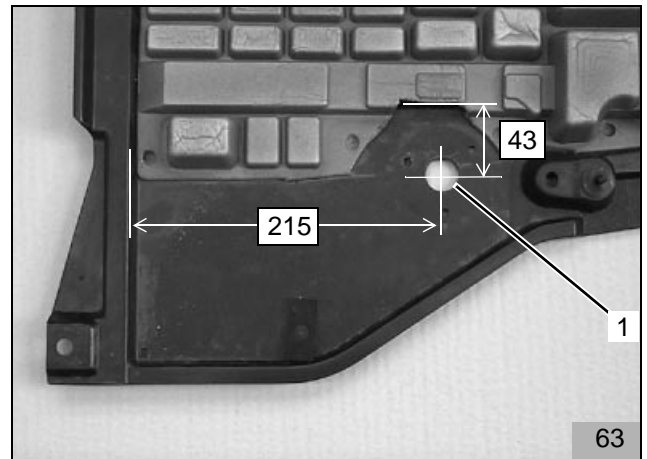

- Abgasdurchführung (1) an Bohrung (63/1) anlegen und gemäß Bild 64 ausrichten
- Lochbild übertragen und 3 Bohrungen \varnothing 6mm in Abdeckung bohren
- Abgasdurchführung (1) mit 3 Schrauben M5x20, Scheiben und Federringen befestigen

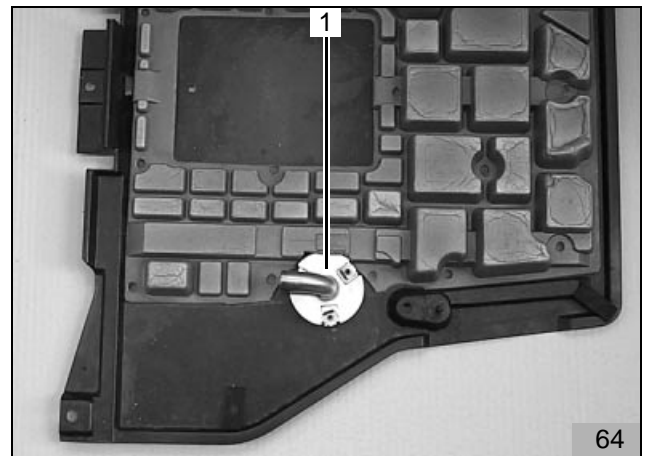

- Bei der Montage der Abdeckung, Abgasleitung-Endstück auf Abgasdurchführung aufstecken und mit Schlauchklemme befestigen (Bild)



Abgasanlage bei Fahrzeug mit Automatikgetriebe

- Abgasleitung nach Skizze ablängen

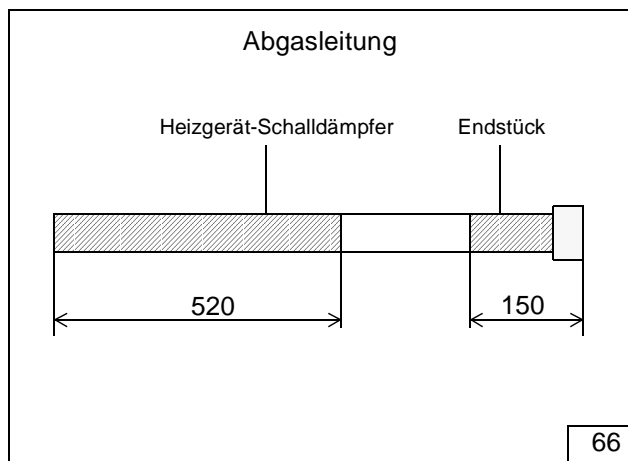

- Profilgummi (rot) (68/2) auf Abgasleitung (67/1, 68/1) aufschieben
- Abgasleitung 520 mm lang (1) am Abgasaustritt des Heizgerätes aufstecken und mit Schlauchklemme befestigen
- Abgasleitung gemäß Bild am Längsträger nach hinten verlegen

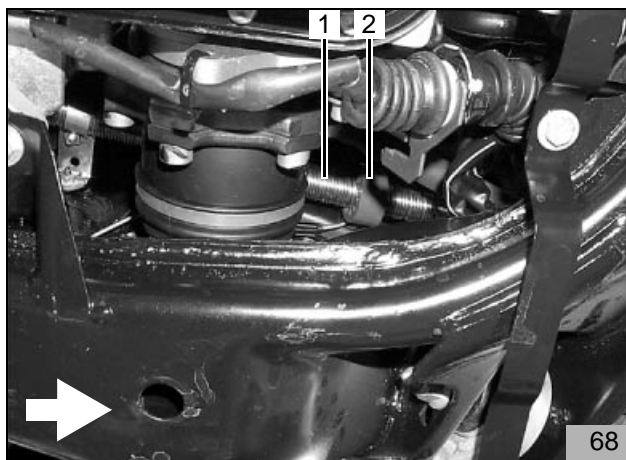
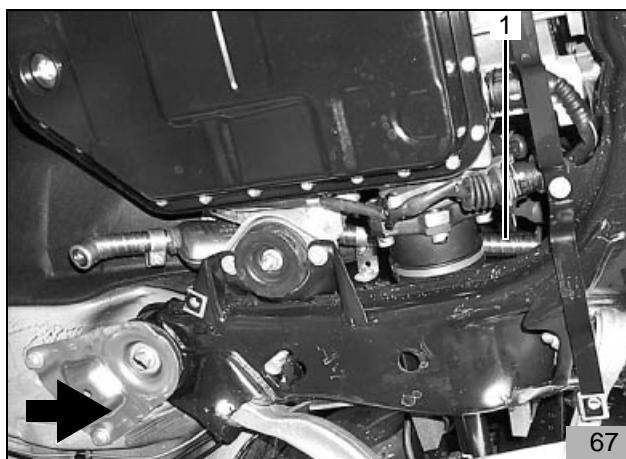

- Winkel (3) mit Blechmutter gemäß Bild an vorhandenem Stehbolzen befestigen
- Abgasleitung (2) mit Rohrschelle (1) am Winkel (3) befestigen

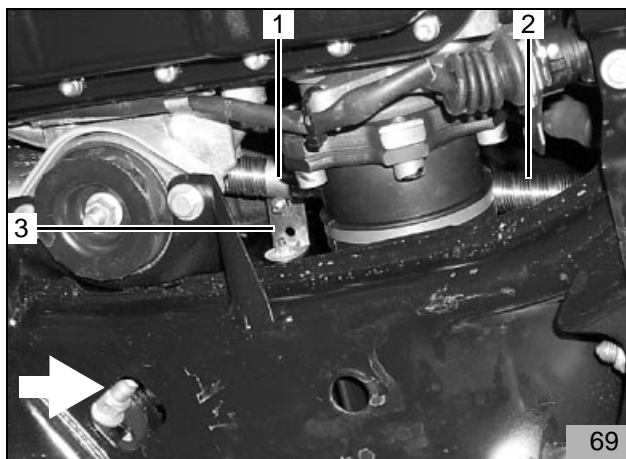

- Winkel (3) leicht aufbiegen und mit vorhandener Blechmutter (1) gemäß Bild an vorhandenem Stehbolzen befestigen
- Abgasschalldämpfer (2) wie dargestellt mit Schraube M6x20 und Bundmutter am Winkel (3) befestigen

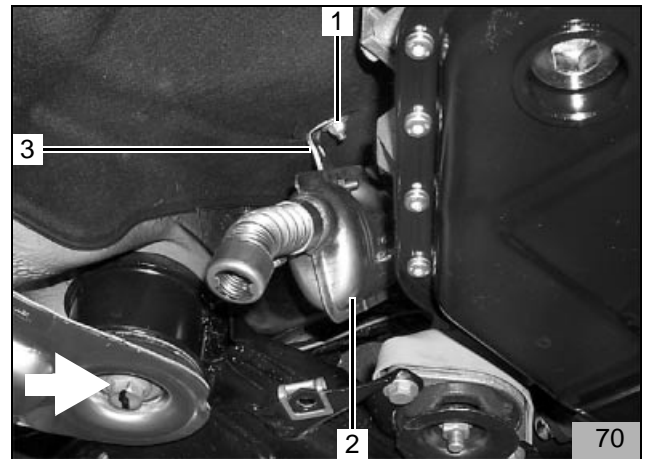

- Abgasleitung (2) vom Heizgerät am Abgasschalldämpfer (1) aufstecken und mit Schlauchklemme befestigen

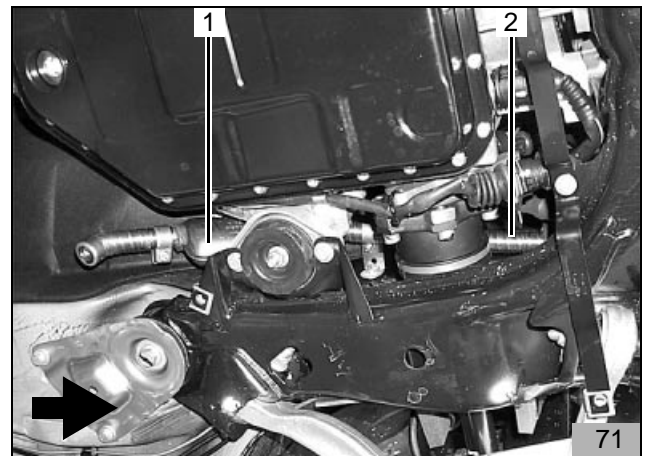

- Profilgummi (rot) (1) gemäß Bild im Bereich der Brennstoffleitung (2) am Längsträger positionieren

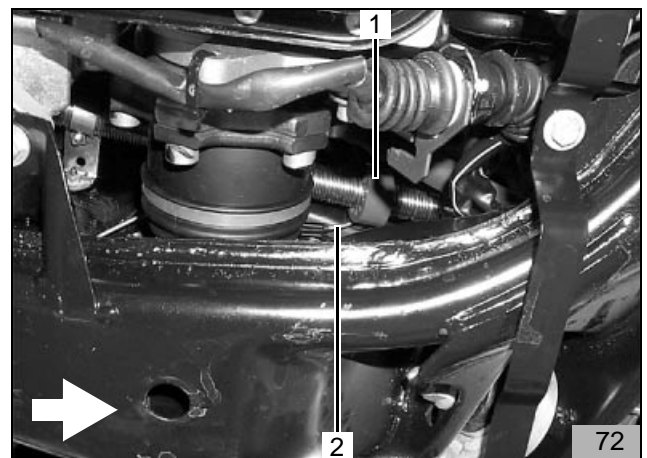

- Abgasleitung-Endstück 150 mm lang (1) am Abgasschalldämpfer (2) aufstecken und mit Schlauchklemme befestigen
- Abgasleitung-Endstück wie dargestellt formen

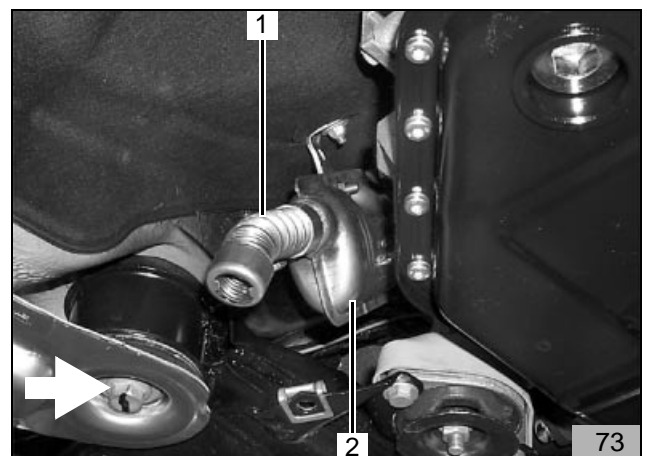

Brennluftansaugleitung

- Am vorderen Befestigungspunkt des Wasserausgleichsbehälters die Spreizmutter entfernen und durch eine Blechmutter ersetzen
- Brennluftansaugleitung (1) gemäß Bild verlegen
- Ansaugschalldämpfer (2) mit Schelle (3) am Befestigungspunkt zusammen mit dem Behälter mit vorhandener Schraube befestigen
- Schlauch zum Wasserbehälter etwas drehen, damit Freigängigkeit gewährleistet ist

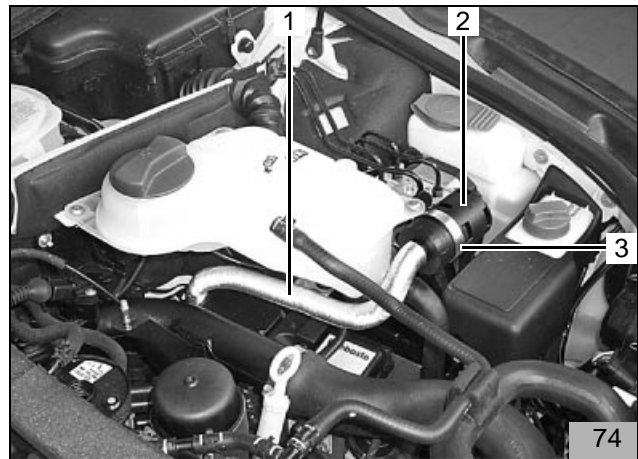

Abschließende Arbeiten

- Fahrzeugbatterie anklemmen
- Demontierte Teile in umgekehrter Reihenfolge wieder montieren
- Alle Schlauchleitungen, Schlauch- und Rohrschellen sowie alle elektrische Anschlüsse auf festen Sitz prüfen
- Alle losen Leitungen mit Kabelbindern sichern
- Heizgerätekomponten mit Korrosionsschutzwachs (Tectyl ML, Bestell-Nr. 111329) einsprühen

ACHTUNG:

Nur Original Audi Kühflüssigkeit verwenden!

- Motor starten, Wasserkreislauf nach Reparaturleitfaden entlüften, Kühflüssigkeit nachfüllen
- Fahrzeugheizung **bei eingeschalteter Zündung** auf "DEF" und Gebläse auf II Balken einstellen
- Webasto-Heizung einschalten, siehe "Betriebsanweisung/Einbauanweisung"

Webasto
Feel the drive

Webasto AG
 Postfach 80 - 82132 Stockdorf - Hotline 0 18 05 / 93 22 78
 Hotfax (0395) 55 92-353 - <http://www.webasto.de>

Printed in Germany 04/04 Druck: Steffen

Materialliste (1)



Einbaukit Ident-Nr. 1302471A

Audi A4 1,9l Pumpe Düse

Thermo Top Z/C

Bestell-Nr.	Bezeichnung	Menge
30432C	ZSB ABGASROHR 3 AUDI	1
464236	KRAFTSTOFFSCHL.4,5X10,5	1,0 M
65423A	KRAFTSTOFFLEITUNG 3800 LANG	1
700205	VERSANDTASCHE RECYCNR.76064 C4	1
9000390A	EBA TTC Diesel Audi A4 PD	1
9000391A	Btl Kleinteile Audi A4 PD TTC Diesel	1
101536	ROHRSCHELLE 48	1
102877	FOLIE PE 402X0,08 700M LG	0,6 M
109685	SCHEIBE DIN9021-B5,3-ST-A3G	3
110071	FLACHSTECKER6,3EINZEL 0,5-1	7
12272	WAERMESCHRUMPFSCHLAUCH	0,3 M
146692	6KT-MUTTER ISO4032-M4-6- A3G	1
146706	6KT-MUTTER ISO 4032 M5 -8-A3G	3
147222	6KT-SCHR.ISO 4017-M5X12-5.6-A3G	3
147435	6KT-SCHR.ISO 4017-M6X12-SZ-5.6-A3	1
147494	6KT-SCHR.ISO4017-M6X50- SZ-5.6-A3	1
152544	FEDERRING DIN128-A4-PHRF	1
152560	FEDERRING DIN128-A6-PHRF	3
15544A	SCHLAUCHHALTERL,KPL	1
176613	FL.ST.HUELSE 6,3-2,5 NA+PRAE EINZ	7
178705	STECKHUELSENENGEHAEUSE 1-POL.	7
178799	FLACHSTECKERGEHAEUSE 1-POL.	7
18137A	GUMMIPROFIL	3
20356A	KRALLenkABELSCHUH DIN46225	1
20965A	ROHRSCHELLE D24-26	1
242780	WINKEL	1
258679	FEDERSCHEIBE DIN137-B5-A3G	3
26264A	MIKRO-TIMER-KONTAKT	1
277509	SENKSCHR.DIN965-M4X16-4. 8-A3G	1
31380B	KRAFTSTOFFSCHLAUCH	1
31381B	KRAFTSTOFFSCHLAUCH	1
31996A	SCHLAUCHSCHELLE 8	2
387045	GUMMIRING	3
387177	BLECHMUTTER B4,2 PHRF	1
463949	CAILLAU-SCHELLE 10	4
47219A	SCHEIBE DIN9021-A4,3-ST-A3G	1

Materialliste (2)



Einbaukit Ident-Nr. 9000389A

Thermo Top Z/C

Audi A4 1,9l Pumpe Düse

Bestell-Nr.	Bezeichnung	Menge
66934A	VERBINDUNGSROHR 20 X 20	2
67628A	DISTANZSCHEIBE 20MM	1
67689A	Distanzscheibe 5mm	1
70767A	Leitung FLRY 0,5 sw 1500 lang	1
91221A	FLACHSTECKHUELSE 3,3	1
91318A	FEDERSCHLAUCHSCHELLE 27MM TYPE E	1
98892A	Halter Kraftstoffleitung VWB5 VW Nr. 4D0 616-797C	7
9000505A	ABG TTC D Audi A4 PD	1
97963A	Dichtring Pumpeneinheit Diesel (B5) 8E0919133E	1
98788C	Halter Passat B5 1,9 TDI 85KW TTC Diesel	1