

Audi A6 3,0 l

Audi A6 2,8 l

Audi A6 2,4 l

Benzin-MOTOR

ab 02

Original Standheizung

Inhaltsübersicht

Gültigkeit - Einbauanleitung	4	Elektrische Leitungsverlegung	18
Erklärung	5	Kabelbaum verlegen	18
Anleitung zur Anleitung	5	Kabelbaum befestigen	18
Motortypenübersicht	6	Kabelbaum verlegen	18
Lieferumfang	8	Kabelbäume verbinden	19
Verbindliche Einbauvorschriften	8	Sicherungshalter vormontieren	19
Anzugsdrehmomente	8	Sicherungshalter montieren	20
Spezialwerkzeuge	9	Gebälserelais montieren	20
Vorbereitung - Motorraum	10	Plusleitung anschließen	20
Batterie - Abklemmen	10	Kabelbaum Dosierpumpe verlegen	20
Abdeckungen - Abbauen	10	Montage - Vorwahuhr	21
Leitungen - Abbauen	10	Montage - Vorwahuhr	21
Zünd-Modul-Kerzenstecker - Abbauen	10	Montage - Telestart	22
Strahlschutzblech - Abbauen	10	Montage - Telestartantenne	22
Strahlschutzblech - Wegklappen	11	Montage - Telestartempfänger	22
Strahlschutzblech - Lösen	11	Montage - Vorwahuhr und Telestart	23
Kabelbinder - Lösen	11	Montage - Vorwahuhr	23
Kühlmittel - Ablassen	11	Montage - Telestartantenne	23
Behälter für Kühlflüssigkeit - Ausbauen	11	Montage - Telestartempfänger	24
Wasserschlauch - Ausbauen	11	Elektrische Leitungsverlegung - Gebälseansteuerung	25
Vorbereitung - Innenraum	12	Bedienungs- und Anzeigeeinheit ausbauen	25
Rücksitzbank - Ausbauen	12	Anbindung Kabelsatz	25
Abdeckung Zentralelektrik - Ausbauen	12	Elektrische Leitungsverlegung - Innenraumüberwachung	26
Abdeckung Sicherungskasten - Ausbauen	12	Anbindung Kabelsatz	26
Fußraumverkleidung links - Ausbauen	12	Einbau - Verschlauchung / Verrohrung 2,4l - 2,8l - 3,0l	27
Einstiegschwellerverkleidung links - Ausbauen	12	Montage - Verrohrung	27
Vorbereitung - Fahrzeugaußenseite	13	Montage - Verschlauchung	27
Kraftstofftank - Belüften	13	Einbau - Verschlauchung nur 2,4 l und 3,0 l	28
Unterfahrschutz - Ausbauen	13	Montage - Verschlauchung	28
Stoßfänger - Abbauen	13	Einbau - Verschlauchung nur 2,8 l	29
Vorderrad links - Abbauen	13	Montage - Verschlauchung	29
Radhausverkleidung vorne links - Ausbauen	13	Einbau - Verschlauchung 2,4l - 2,8l - 3,0l	30
Scheinwerfer links - Ausbauen	13	Montage - Verschlauchung	30
Vorbereitung - Einbauort Heizgerät	14	Montage - Brennstoffleitung	31
Einbauort Heizgerät vorbereiten	14	Montage - Brennstoffleitung	31
Einbauort Strebe vorbereiten	14	Montage - Brennstoffleitung	32
Vormontiertes Heizgerät	15	Montage - Dosierpumpe nur quattro	33
Einbau - Heizgerät	16	Vorbereitung - Dosierpumpe	33
Montage - Kantenschutz	16	Anschluss - Dosierpumpe	33
Demontage - Vorwiderstandsgruppe	16	Montage - Dosierpumpe	34
Montage Heizgerät	16	Montage - Dosierpumpe nur Frontantrieb	35
Montage - Strebe	16	Vorbereitung - Dosierpumpe	35
Einbau - Brennluftansaugleitung	17	Anschluss - Dosierpumpe	35
Brennluftansaugleitung verlegen	17	Montage - Dosierpumpe	35
Brennluftansaugleitung befestigen	17	Elektrischer Anschluss - Dosierpumpe	36

Inhaltsübersicht

Brennstoffeinbindung - nur quattro	37
Austausch - Tankarmatur	37
Montage - Brennstoffleitung	37
Brennstoffeinbindung - nur Frontantrieb	38
Austausch - Tankarmatur	38
Montage - Brennstoffleitung	38
Montage - Abgasleitung	39
Montage - Abgasleitung	39
Bearbeiten - Unterfahrschutz	39
Montage - Unterfahrschutz	39
Wiedereinbau	40
Montage - ausgebaute Teile	40
Inbetriebnahme	40
Bohrschablone für Vorwahluhr	41
Zuschnitt-Skizze Wasserschlauch	41
Zuschnitt-Skizzen diverser Teile	42
Elektrische Schaltpläne	43
Anschlussschema Bedienelemente	46
Teileübersicht	48

Gültigkeit - Einbauanleitung

Zusatzheizung *Thermo Top C*

e1
00 0002

Gültig nur für Linkslenker

Geprüfte Fahrzeuge:

Hersteller	Typ	Handelsbezeichnung	EG-BE-Nr.
AUDI	4B	Audi A6, Avant, Limousine	e1*98/14*0051*..

Motortyp	Motorart	Leistung in kW	Hubraum in cm ³
BDV	Otto	125	2,4l
ACK / ALG / AQD AMX / APR / DHY	Otto	142	2,8l
ASN / AVK	Otto	162	3,0l

Vorwort

Diese Einbauanleitung gilt für die Pkw Audi A6 2,4l, 2,8l, 3,0l Benzin - Gültigkeit siehe Titelseite - Modelljahr 2002 und später, wenn technische Änderungen am Fahrzeug den Einbau nicht beeinflussen unter Ausschluss irgendwelcher Haftungsansprüche. Je nach Version und Ausstattung des Fahrzeuges können beim Einbau Änderungen gegenüber dieser Einbauanleitung notwendig werden. In jedem Fall sind jedoch die Vorschriften der „Einbauanleitung“ und „Bedienungs- und Wartungsanweisung“ **Thermo Top C** zu befolgen. Die entsprechenden Regeln der Technik sind beim Einbau einzuhalten.

Erklärung

- Audi hat diese Einbauanleitung nach bestem Wissen erstellt.
- Audi behält sich das Recht vor, Änderungen am Inhalt der Einbauanleitung vorzunehmen, ohne damit die Verpflichtung zu übernehmen, Dritten davon Kenntnis zu geben.
- Audi behält sich das Recht vor, Änderungen zur Verbesserung der technischen Anlage vorzunehmen, ohne damit die Verpflichtung zu übernehmen, Dritten davon Kenntnis zu geben. Lesen Sie gegebenenfalls beiliegende Zusatzinformation.
- Kein Teil dieser Einbauanleitung darf ohne ausdrückliche Genehmigung von Audi reproduziert oder anderweitig übertragen werden (© Audi 2002).
- Allen Angeboten, Verkaufs- und Lieferverträgen von Audi liegen ausschließlich den Allgemeinen Verkaufs- und Lieferbedingungen von Audi zugrunde.

Anleitung zur Anleitung

Nehmen Sie sich ein wenig Zeit und lesen diese Einbauanleitung sorgfältig. Weiterhin halten Sie die Reihenfolge der in der Einbauanleitung aufgeführten Anweisungen ein



Die Funktion der Anlage kann gestört werden.



Die menschliche Gesundheit kann beeinträchtigt werden.



Angegebene Anzugsdrehmomente beachten.

Motorentypen-Übersicht

Lieferumfang

Bei der Zusammenstellung der Standheizung ist darauf zu achten, dass für alle Varianten immer Heizgerät, Einbau-Kit, Kraftstoffkit, Vorwähluhr und / oder Funkfernbedienung benötigt wird!

Hubraum	kW	PS	MKB	Getriebe	Einbauzeit
2,4l	125	170	BDV	5S / 6A	6-8 h

Heizgerät	Einbau-Kit	Kraftstoff-Kit	Vorwähluhr	Funkfernbedienung zusätzlich oder optional anstelle der Vorwähluhr	
				Mit Rückmeldung	Ohne Rückmeldung
4B0 054 956	4B0 054 966	4B0 054 975	4B0 054 987	4B0 054 986	4B0 054 985

Hubraum	kW	PS	MKB	Getriebe	Einbauzeit
2,4l quattro	125	170	BDV	5S / 5A	6-8 h

Heizgerät	Einbaukit	Kraftstoff-Kit	Vorwähluhr	Funkfernbedienung zusätzlich oder optional anstelle der Vorwähluhr	
				Mit Rückmeldung	Ohne Rückmeldung
4B0 054 956	4B0 054 966	4B0 054 976	4B0 054 987	4B0 054 986	4B0 054 985

Hubraum	kW	PS	MKB	Getriebe	Einbauzeit
2,8l	142	193	ACK / ALG / AQD / AMX / APR / DHY	5S / 5A / 6A	6-8 h

Heizgerät	Einbaukit	Kraftstoff-Kit	Vorwähluhr	Funkfernbedienung zusätzlich oder optional anstelle der Vorwähluhr	
				Mit Rückmeldung	Ohne Rückmeldung
4B0 054 956	4B0 054 966	4B0 054 975	4B0 054 987	4B0 054 986	4B0 054 985

Hubraum	kW	PS	MKB	Getriebe	Einbauzeit
2,8l quattro	142	193	ACK / ALG / AQD / AMX / APR	5S / 6A	6-8 h

Heizgerät	Einbau-Kit	Kraftstoff-Kit	Vorwähluhr	Funkfernbedienung zusätzlich oder optional anstelle der Vorwähluhr	
				Mit Rückmeldung	Ohne Rückmeldung
4B0 054 956	4B0 054 966	4B0 054 976	4B0 054 987	4B0 054 986	4B0 054 985

Motorentypen-Übersicht

Hubraum	kW	PS	MKB	Getriebe	Einbauzeit
3,0l	162	220	ASN / AVK	5S / 6A	6-8 h

Heizgerät	Einbau-Kit	Kraftstoff-Kit	Vorwahluhr	Funkfernbedienung zusätzlich oder optional anstelle der Vorwahluhr	
				Mit Rückmeldung	Ohne Rückmeldung
4B0 054 956	4B0 054 967	4B0 054 975	4B0 054 987	4B0 054 986	4B0 054 985

Hubraum	kW	PS	MKB	Getriebe	Einbauzeit
3,0l quattro	162	220	ASN / AVK	5S / 5A	6-8 h

Heizgerät	Einbau-Kit	Kraftstoff-Kit	Vorwahluhr	Funkfernbedienung zusätzlich oder optional anstelle der Vorwahluhr	
				Mit Rückmeldung	Ohne Rückmeldung
4B0 054 956	4B0 054 967	4B0 054 976	4B0 054 987	4B0 054 986	4B0 054 985

MKB = Motorkennbuchstabe
5S = 5-Gang Schaltgetriebe

5A = 5-Stufen Automatikgetriebe tiptronic
6A = 6-Stufen Automatikgetriebe multitronic



Hinweis:

Der Besitzer des Fahrzeuges ist darauf hinzuweisen, dass sich die Nutzlast des Fahrzeuges um ca. 4,5 kg verringert!

Bitten Sie ihren Kunden, das Fahrzeug nur mit maximal 1/4 vollem Tank anzuliefern

Lieferumfang

Bevor Sie mit dem Einbau der Original-
Standheizung beginnen, überprüfen Sie alle
Teile auf Vollständigkeit und etwaige sicht-
bare Beschädigungen.
Prüfen Sie den Lieferumfang anhand der
Teileübersicht in den Kits.



Hinweis:

Die ausgebauten und nicht weiterverwen-
deten Teile sind Eigentum des Fahrzeugbesit-
zers und sind bei Rückgabe des Fahrzeuges
auszuhändigen.

Verbindliche Einbauvorschriften



1. Der Einbau und die Befüllung der Anlage darf nur von autorisiertem Fachpersonal erfolgen. Bei Schäden am Fahrzeug, welche sich durch Mißachtung dieser Vorschrift ergeben, ist der Einbauer dem Kunden gegenüber allein verantwortlich.
2. Vor Einbau der Standheizung ist der Stromhaushalt des Fahrzeuges zu überprüfen und gegebenenfalls anzupassen.
3. Vor Einbau der Anlage die Batterie abklemmen.
4. Beim Ausbau sind Schraubenlängen und Zuordnungen für den Wiedereinbau zu notieren.
5. Sämtliche Komponenten der Standheizung sind hinsichtlich Temperatur, Vibration und Reibung so einzubauen, daß weder an Anlagen-Komponenten noch an Teilen des Fahrzeuges Schäden auftreten können.
6. Die gelieferten und montierten Schrauben und Muttern auf richtigen Sitz überprüfen (siehe Anzugsdrehmoment).
7. Die Installation der Elektrik ist entsprechend den allgemeinen Fachbestimmungen auszuführen, dabei auf klapperfreie Verlegung des Kabelsatzes im Innenraum achten.
8. Nur Sicherungen mit der angegebenen Amperezahl verwenden.
9. Alle Kabelbinder, die beim Ausbau gelöst oder aufgeschnitten wurden, sind beim Einbau an gleicher Stelle wieder anzubringen.
10. Das Kühlsystem ausschließlich mit neuer Flüssigkeit wiederbefüllen.
11. Bei wiederbefülltem Kühlsystem auf vorgeschriebenen Anteil von Frostschutzmittel achten. Kühlsystem entlüften.
12. Der Aus- und Einbau von Fahrzeugkomponenten ist nach den jeweiligen Reparaturleitfäden des Fahrzeuges durchzuführen

Anzugsdrehmomente



Hinweis:

Wenn keine gesonderten Anzugs-
drehmomente für Schraubverbin-
dungen angegeben sind, sind die
nebenstehenden Angaben, gemäß
Reparaturleitfäden, einzuhalten.

Schraubverbindungen

Schrauben, Muttern

M6
M8
M10

Anzugsdrehmoment

10 Nm
20 Nm
45 Nm

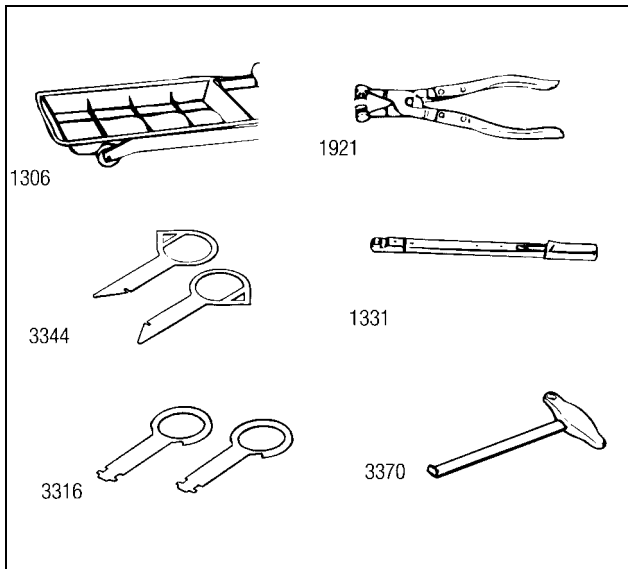

Benötigte Spezialwerkzeuge

Neben den üblichen Werkzeugen, die für Arbeiten an Kraftfahrzeugen benötigt werden, sollten die im folgenden aufgeführten Spezialwerkzeuge, Betriebseinrichtungen sowie Hilfsmittel vor Beginn des Einbaues der Standheizung bereitgestellt werden.

Siehe Abbildung:

- 1306 Auffangwanne
- 1921 Zange für Federbandschelle
- 3344 Entriegelungswerkzeug für Radio-Navigationsgerät
- 1331 Drehmomentschlüssel (5...50 Nm)
- 3316 Entriegelungswerkzeug für Radio
- 3370 Haken

Ohne Abbildung:

- Bohrmaschine
- Spiralbohrer Ø 2,5, Ø 6,5, Ø 9,0, Ø 10,0mm
- Rostschutzgrundierung und Pinsel
- Schäbbohrer von Ø 10 bis Ø 30
- Demontagewerkzeug für Kontakte aus Leitungsstrangreparaturset VAS 1978
- Abklemmzangen
- Einnietzange

**Hinweis:**

Die nachfolgend beschriebenen Arbeitsschritte sind entsprechend dem jeweiligen Reparaturleitfaden durchzuführen.

**Achtung:**

Batterie abklemmen, um ein Auslösen des Airbags zu vermeiden!

Batterie - Abklemmen

- Zündung ausschalten.

**Hinweis:**

Vor dem Abklemmen der Batterie ist die Codierung des Radiogerätes zu erfragen.

- Batterie-Masseband am Batterie-Minuspol abklemmen.

Abdeckungen - Abbauen

- Motorabdeckung oben abbauen.
- Motorabdeckung links abbauen.
- Abdeckung der Unterdruckschläuche abbauen.
- Abdeckung Wasserkasten nach Reparaturleitfaden abbauen.

Leitungen - Abbauen

- Ansaugschlauch komplett mit Gehäuse nach Reparaturleitfaden abbauen.
- Unterdruckleitung von Bremskraftverstärker zum Ansaugkrümmer abbauen
- Unterdruckleitung vom Motor zum Bremskraftverstärker abbauen

Zünd-Modul-Kerzenstecker - Abbauen

- Zünd-Modul-Kerzenstecker Zylinder Nr. 6 abziehen und zur Seite klappen.

Strahlschutzblech - Abbauen

- Strahlschutzblech der Steckergruppe an der Spritzwand abbauen.

Strahlschutzblech - Wegklappen

- Strahlschutzblech über Katalysator an den zwei Schrauben an der Spritzwand lösen und Blech wegklappen.

Strahlschutzblech - Lösen

- Strahlblech Seitenwand links lösen.

Kabelbinder - Lösen

- Kabelbinder der Servoleitung lösen (PDM 4B0261A7).

Kühlmittel - Ablassen



Achtung:

Beim Öffnen des Ausgleichsbehälters kann heisser Dampf entweichen. Verschlußdeckel mit einem Lappen abdecken und vorsichtig öffnen.

- Kühlmittel nach Reparaturleitfaden ablassen.

Behälter für Kühlflüssigkeit - Ausbauen

- Behälter für Kühlflüssigkeit nach Reparaturleitfaden ausbauen.

Wasserschlauch - Ausbauen

- Fahrzeugeigenen Wasserschlauch von Ausgleichsbehälter zum Motor ausbauen
- Dahinterliegenden Wasserschlauch vom Motoraustritt zum Wärmeübertrager ausbauen

**Hinweis:**

Die nachfolgend beschriebenen Arbeitsschritte sind entsprechend dem jeweiligen Reparaturleitfaden durchzuführen.

Rücksitzbank - Ausbauen

- Rücksitzbank nach Reparaturleitfaden ausbauen.

Abdeckung der Zentralelektrik - Ausbauen

- Abdeckung der Zentralelektrik nach Reparaturleitfaden ausbauen.

Abdeckung des Sicherungskastens - Ausbauen

- Abdeckung des Sicherungskastens nach Reparaturleitfaden ausbauen.

Fußraumverkleidung links - Ausbauen

- Fußraumverkleidung links nach Reparaturleitfaden ausbauen.

Einstiegswellerverkleidung links - Ausbauen

- Einstiegswellerverkleidung links nach Reparaturleitfaden ausbauen.

**Hinweis:**

Die nachfolgend beschriebenen Arbeitsschritte sind entsprechend dem jeweiligen Reparaturleitfaden durchzuführen.

Kraftstofftank - Belüften

- Tankdeckel öffnen, Tank belüften, Tankdeckel schließen.

Unterfahrschutz - Ausbauen

- Unterfahrschutz nach Reparaturleitfaden ausbauen.

Stoßfänger - Abbauen

- Stoßfänger vorne nach Reparaturleitfaden ausbauen.

Vorderrad links - Abbauen

- Vorderrad links nach Reparaturleitfaden abbauen.

Radhausverkleidung vorne links - Ausbauen

- Radhausverkleidung vorne links nach Reparaturleitfaden ausbauen.

Scheinwerfer links - Ausbauen

- Scheinwerfer links nach Reparaturleitfaden ausbauen.

Vorbereitung - Einbauort Heizgerät

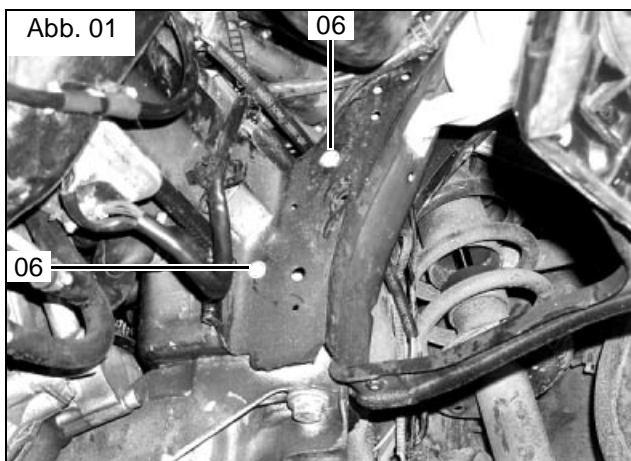

Einbauort Heizgerät vorbereiten (Abb. 01)

- Zwei Einnietmuttern M6 **06** in vorhandene Bohrungen einsetzen.

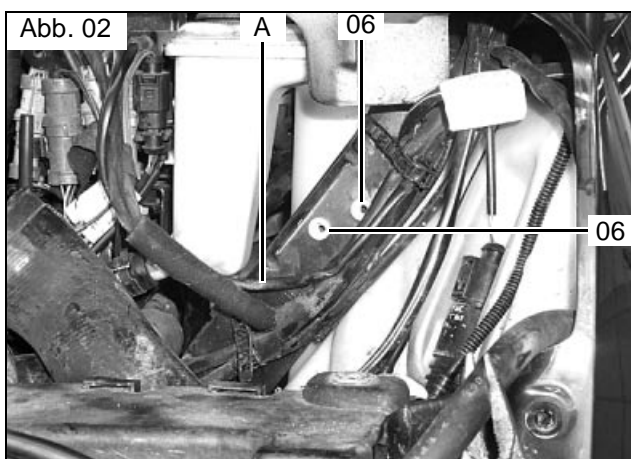

Einbauort Strebe vorbereiten (Abb. 02)



Hinweis:
Kabelbaum nicht beschädigen!

- Kabelbaum -A- zur Seite halten und zwei Einnietmuttern M6 **06** in vorhandene Bohrungen einsetzen.

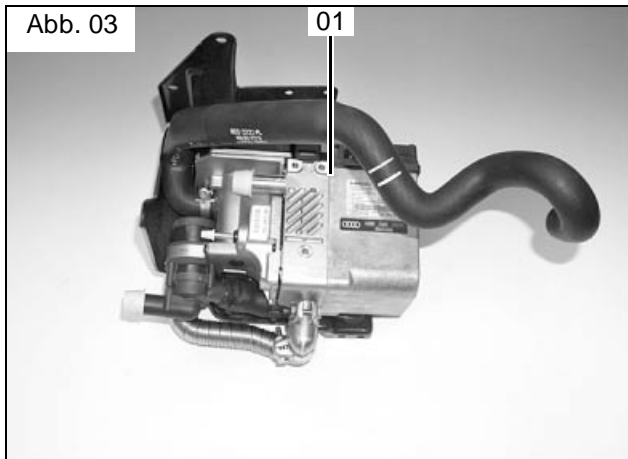

Heizgerät vormontiert (Abb. 03)

- Das Heizgerät **01** wird vormontiert angeliefert.

Einbau - Heizgerät

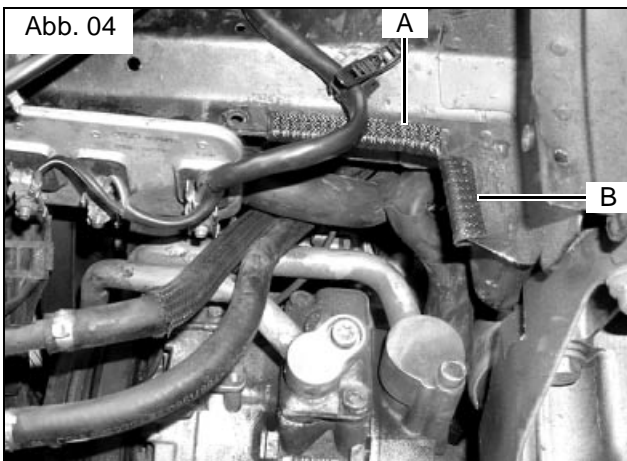

Montage - Kantenschutz (Abb. 04)

- Kantenschutz **15** (nach Skizze 3) ablängen.
- Kantenschutz -A- (80mm lang) an Karosserie anbringen.
- Kantenschutz -B- (45mm lang) an Karosserie anbringen.

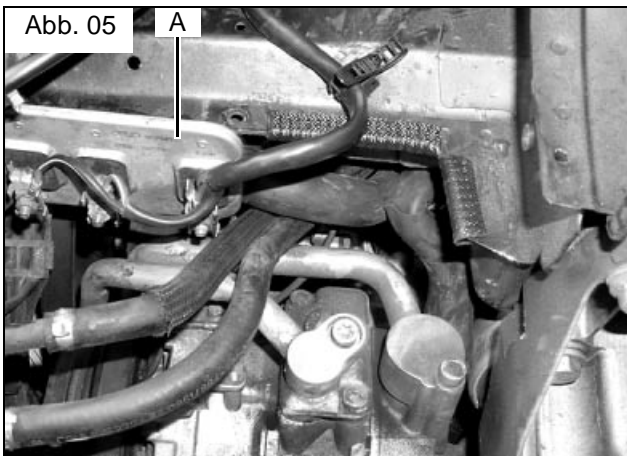

Demontage - Vorwiderstandsgruppe (Abb. 05)

- Wenn vorhanden, Vorwiderstandsgruppe -A- abbauen und zur Seite legen.

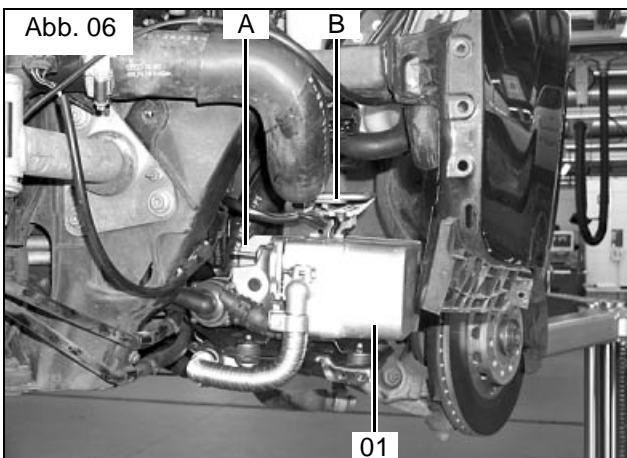

Montage Heizgerät (Abb. 06)

- Vormontiertes Heizgerät **01**, wie in der Abb. dargestellt, mit zwei Schrauben M6x20 **10** und Federringen **03** an Einnietmuttern M6 **06** befestigen.
- Halter -A- mit Schraube M6x20 **10** und Bundmutter M6 **12** an vorhandener Bohrung befestigen.
- Vorwiderstandsgruppe -B- mit zwei Bundmuttern M6 **12** gemäß Abb. befestigen.

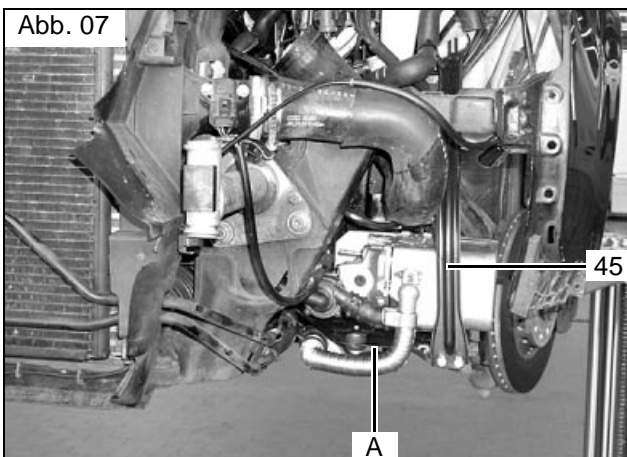

Montage - Strebe (Abb. 07)

- Strebe **45** am Halter -A- mit zwei Schrauben M6x20 **10** und Federringen **03** befestigen.
- Strebe **45** oben an Einnietmuttern M6 **06** mit zwei Schrauben M6x20 **10** und Federringen **03** befestigen.

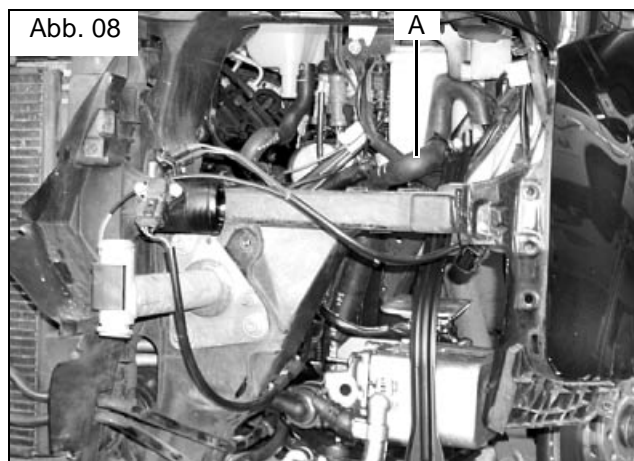

Brennluftansaugleitung verlegen (Abb. 08)

- Brennluftansaugleitung -A- nach oben hinter den Scheinwerfer verlegen.



Brennluftansaugleitung befestigen (Abb. 09)



Hinweis:

Brennluftansaugleitung beim Befestigen nicht knicken oder quetschen!

- Brennluftansaugleitung -A- mit Kabelbinder **19** an der Strebe **45** gemäß Abb. befestigen.

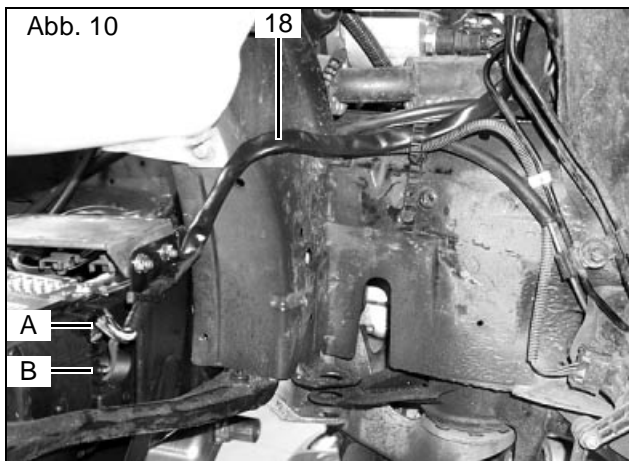

Kabelbaum Heizgerät verlegen (Abb. 10)



Hinweis:

Die Zugentlastungen der zwei Steckverbindungen müssen beim Kontaktieren deutlich hörbar einrasten!

- 2-poligen Stecker -B- und 6-poligen Stecker -A- am Kabelbaum Heizgerät **18** auf das Heizgerät **01** aufstecken.
- Kabelbaum **18** vom Heizgerät **01** zum Wasserkasten verlegen.

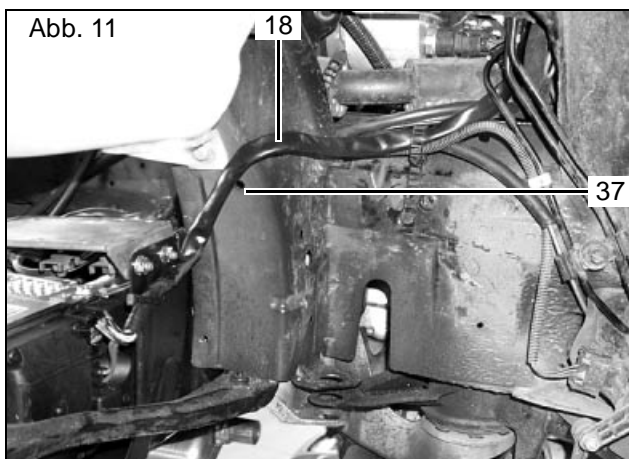

Kabelbaum Heizgerät befestigen (Abb. 11)

- Kabelbaum Heizgerät **18** vom Heizgerät **01** gemäß Abb. mit Kabelbinder mit Spreizniet **37** am Rahmen befestigen.
- Kabelbaum Heizgerät **18** vom Heizgerät **01** mit Kabelbindern **19** an vorhandenen Leitungen befestigen.

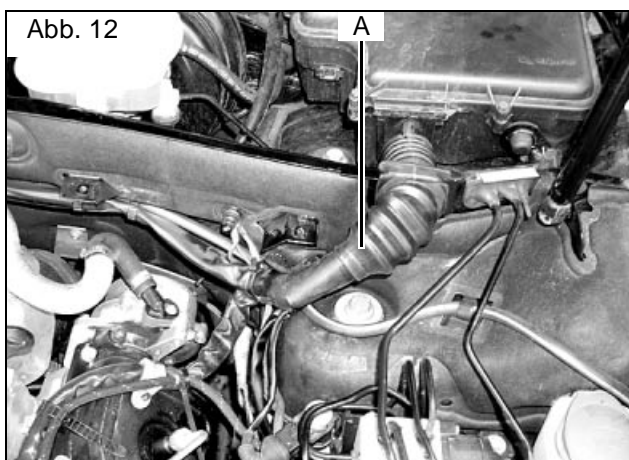

Kabelbaum Heizgerät verlegen (Abb. 12)



Hinweis:

Bei allen Kabeldurchführungen auf Scheuerschutz achten!

- Kabelbaum Heizgerät **18** (loses Ende mit Kontakte) durch vorhandene Durchführung -A- in den Innenraum führen.
- Leitung grün/weiß komplett in den Innenraum verlegen
- Kabeldurchführung zur Zentralelektrik abdichten!

Kabelbäume verbinden (o. Abb.)

- Grün/weiße Leitungen vom Kabelbaum Heizgerät **18** in Relaissockel des Gebläserelais **02** Pin Nr. 86 am Kabelbaum **21** einsetzen.
- Am Ende der freien grün/weißen Leitung Mikrotimerkontakt **26** anschlagen.
- Leitung rot 4mm² (Stromversorgung Heizgerät) in freien Steckplatz des Flachsicherungshalters einsetzen.



Hinweis: Flachsicherungshalter mit beiliegenden gelben Verriegelungsstiften (Secondary Lock) **31** verriegeln.

- Diagnoseleitung (gelb) mit Flachsteckhülsegehäuse **50** komplettieren.
- Leitungen violett, blau und schwarz des Kabelbaumes Heizgerät **18** mit beiliegenden Flachsteckergehäusen **49** komplettieren.



Hinweis: Auf Farbgleichheit und Querschnitt der Leitungen achten!

Bei Option Vorwähluhr ohne Telestart, violette Leitungen nicht verbinden!

- Kabelsatz **21** von Flachsicherungen und Gebläserelais farbgleich mit Kabelsatz **18** zum Heizgerät verbinden.

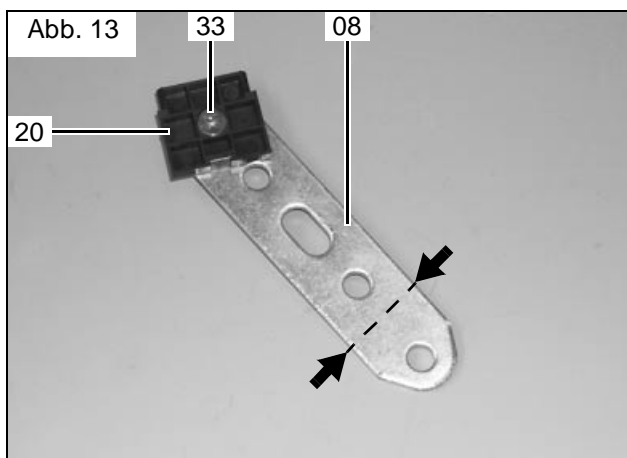

Sicherungshalter vormontieren (Abb. 13)

- Lochband **08** leicht biegen (Pfeile).
- Befestigungsplatte **20** des Sicherungshalters mit Senkkopfschraube M5x12 **33**, Scheibe **29**, Federling **32** und Mutter M5 **30** am Lochband **08** gemäß Abb. befestigen.

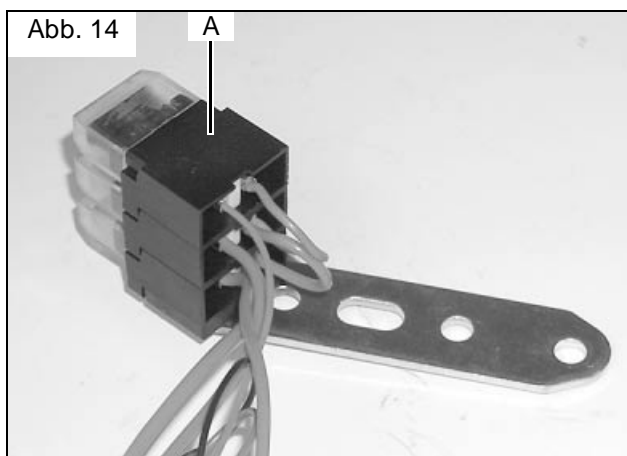

Sicherungshalter vormontieren (Abb. 14)

- Flachsicherungshalter -A- auf Befestigungsplatte **20** aufstecken.

Abb. 15

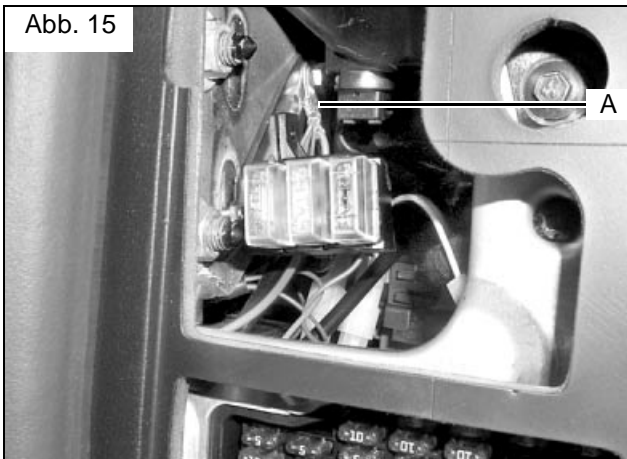

Sicherungshalter montieren (Abb. 15)

- Lochband **08** und Masseleitungen -A- mit Schraube **M6x20 10**, Scheibe **11** und Federring **03** in vorhandenem Gewindeeinsatz oberhalb des Fahrzeug-sicherungshalters befestigen.

Abb. 16

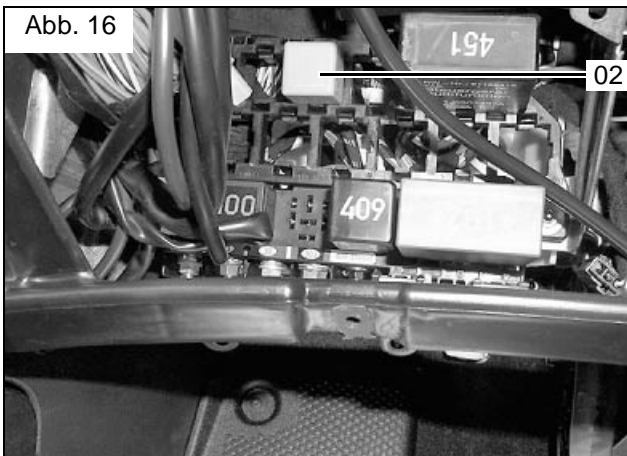

Gebäuserelais montieren (Abb. 16)

- Relaissockel vom Kabelsatz **21** für Gebläuserelais **K3 02** in freien Steckplatz im Fahrzeugrelais-träger einsetzen
- Gebläuserelais **K3 02** in Relaissockel einstecken.

Abb. 17

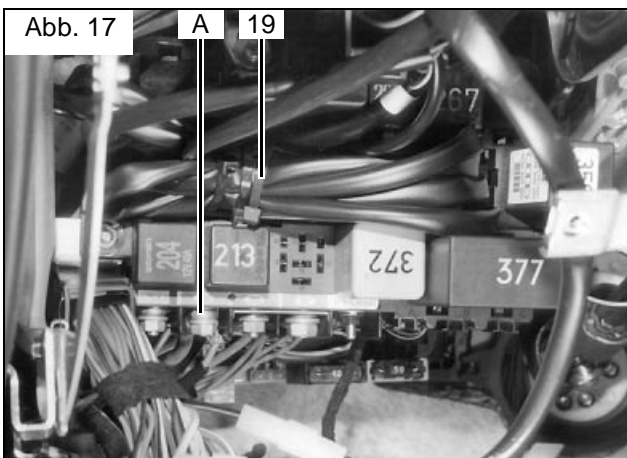

Plusleitung anschließen (Abb. 17)

- Plusleitung rot 4 mm² mit Ringöse am Plusstützpunkt -A- anschließen.
- Restlichen Kabelsatz Heizgerät **18** in Schlaufen legen und mit Kabelbinder **19** zurückbinden.

Abb. 18

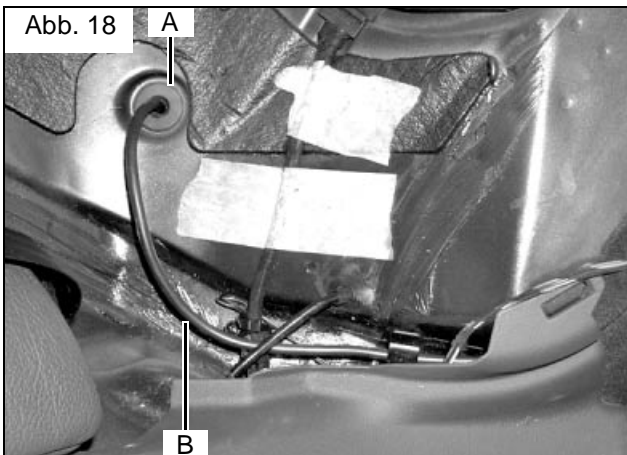

Kabelbaum für Dosierpumpe verlegen (Abb. 18)

- Kabelbaum -B- für Dosierpumpe im linken Türschweller nach hinten und unter Teppichverkleidung vor dem Rücksitz zur rechten Fahrzeugseite verlegen.
- Kabelbaum -B- durch vorhandene Kabeltülle -A- nach unten führen.
- Kabeltülle -A- abdichten



Hinweis:

Übergang Isolierschlauch auf Kabel muss im Innenraum liegen!

Nur für Option Vorwahluhr

**Achtung:**

Bei der Montage der Vorwahluhr nicht auf das LCD-Display drücken!

**Hinweis:**

Der dargestellte Einbauort der Vorwahluhr ist eine Empfehlung! Vor der Montage bitte den Einbauort mit Ihrem Kunden abstimmen!

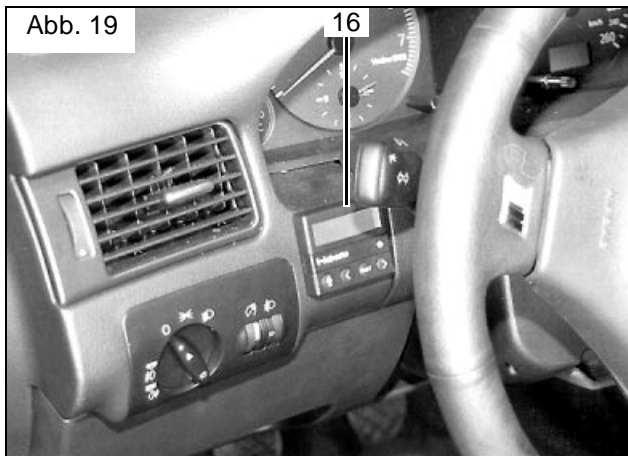

Montage - Vorwahluhr (Abb. 19)

- Beiliegende Bohrschablone **17** für Vorwahluhr **16** an der gewünschten Position aufkleben.

**Achtung:**

Beim Bohren auf dahinter liegende Bauteile achten!

- Zwei Bohrungen gemäß Bohrschablone (Skizze 1) bohren.
- Bohrschablone **17** entfernen.
- Befestigungshülse mit Blechschraube montieren.

**Hinweis:**

Auf Richtung der Rastzähne achten!

- Kabelbaum der Vorwahluhr durch die Bohrung ziehen und Stecker an der Vorwahluhr **16** anstecken.
- Vorwahluhr **16** aufstecken.

**Hinweis:**

Leitungen violett nicht verbinden!

Nur für Option Telestart



Hinweis:

Allgemeine Einbauanweisung für Einbau Telestart beachten.

Bei der Montage Anschlussschema Bedienelemente beachten.

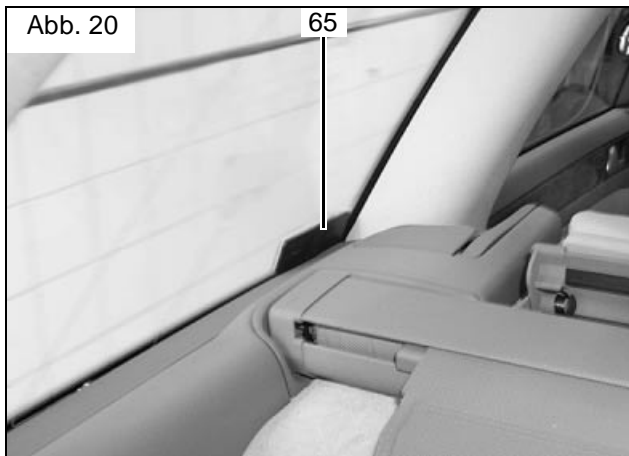

Montage - Telestartantenne (Abb. 20)



Hinweis:

Klebefläche für Antenne vor dem Anbringen reinigen und entfetten.

- Telestartantenne **65** gemäß Abb. am hinteren Seitenfenster links befestigen.
- Antennenkabel am linken Seitenschweller nach vorne zum Einbauort Telestart-Empfänger **64** führen.

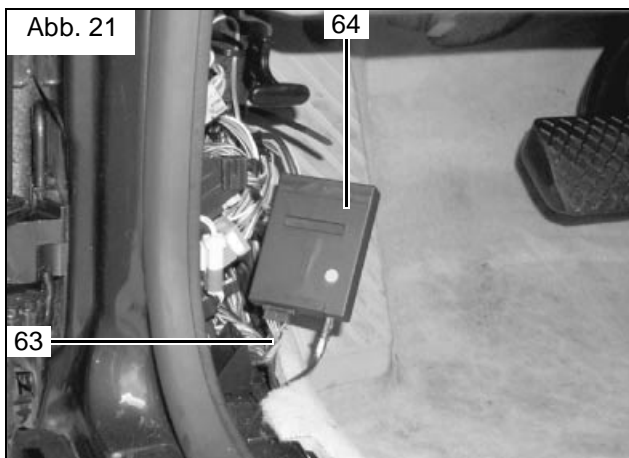

Montage - Telestartempfänger (Abb. 21)

- Telestart-Empfänger **64** gemäß Abb. im Bereich der linken Fußraumverkleidung positionieren.
- Antennenkabel am Telestart-Empfänger **64** aufstecken.
- Y-Kabelbaum **63** auf Kabelbaum Vorwähluhr (4-poliger Stecker) aufstecken (Anschluss Vorwähluhr bleibt frei).
- Y-Kabelbaum **63** zum Telestart-Empfänger **64** verlegen.
- Y-Kabelbaum **63** auf Telestart-Empfänger **64** aufstecken.

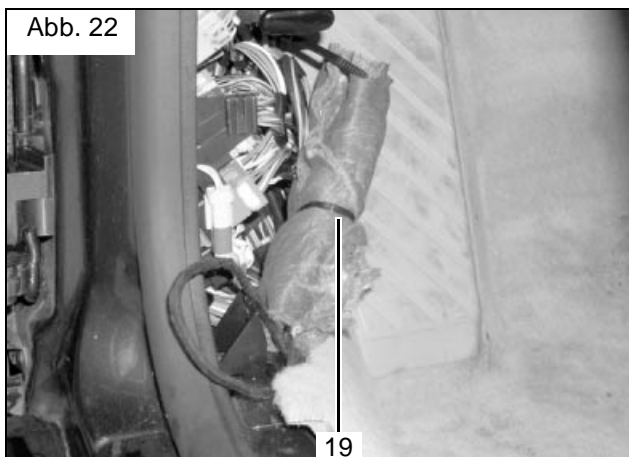

Montage - Telestartempfänger (Abb. 22)

- Telestart-Empfänger **64** gemäß Abb. mit Filzband umwickeln, mit Kabelbindern **19** befestigen und zurückbinden.

Nur für Option Vorwahluhr / Telestart-Kombination



Hinweis:

Allgemeine Einbauanweisung für Einbau Telestart beachten.
Bei der Montage Anschlussschema Bedienelemente beachten.

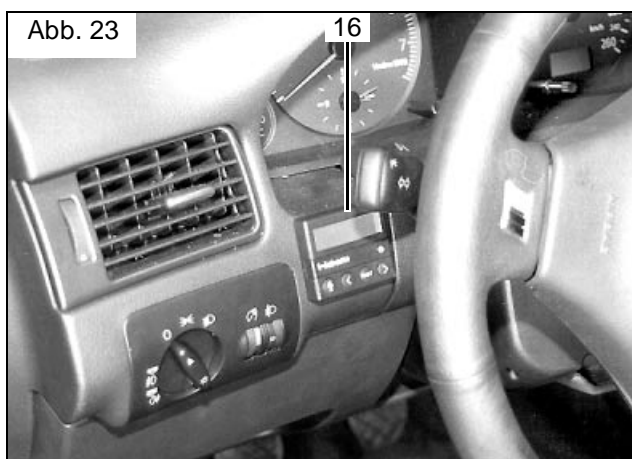

Montage - Vorwahluhr (Abb. 23)

- Beiliegende Bohrschablone **17** für Vorwahluhr **16** an der gewünschten Position aufkleben.



Achtung:

Beim Bohren auf dahinter liegende Bauteile achten!

- Zwei Bohrungen gemäß Bohrschablone (Skizze 1) bohren.
- Bohrschablone **17** entfernen.
- Befestigungshülse mit Blechschraube montieren.
- Y-Kabelbaum **63** auf Kabelbaum Vorwahluhr (4-poliger Stecker) aufstecken.
- Y-Kabelbaum **63** durch die Bohrung ziehen und Stecker an der Vorwahluhr **16** anstecken.



HINWEIS:

Auf Richtung der Rastzähne achten!

- Vorwahluhr **16** aufstecken.

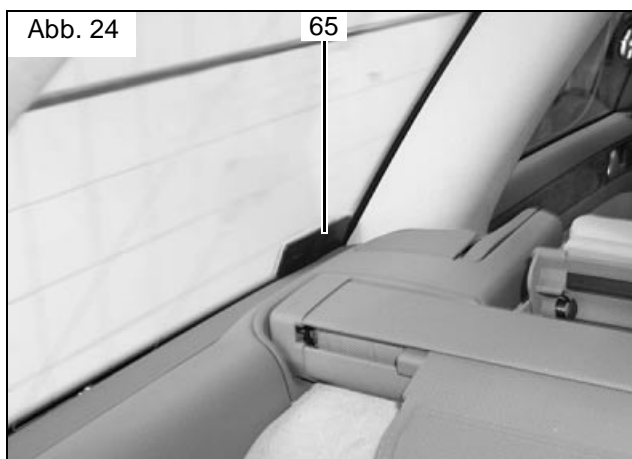

Montage - Telestartantenne (Abb. 24)



Hinweis:

Klebefläche für Telestartantenne **65** vor dem Anbringen reinigen und entfetten.

- Telestartantenne **65** gemäß Abb. am hinteren Seitenfenster links befestigen.
- Antennenkabel am linken Seitenschweller nach vorne zum Einbauort des Telestart-Empfängers **64** führen.

Montage - Vorwahluhr und Telestart

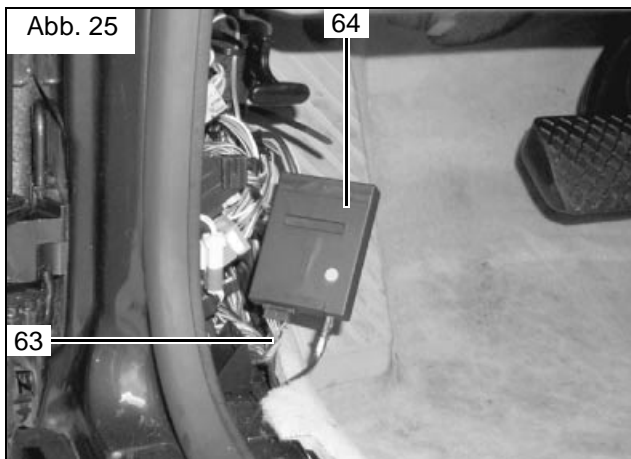

Montage - Telestartempfänger (Abb. 25)

- Telestart-Empfänger **64** gemäß Abb. im Bereich der linken Fußraumverkleidung positionieren.
- Antennenkabel am Telestart-Empfänger **64** aufstecken.
- Y-Kabelbaum **63** zum Telestart-Empfänger **64** verlegen.
- Y-Kabelbaum **63** auf Telestart-Empfänger **64** aufstecken.

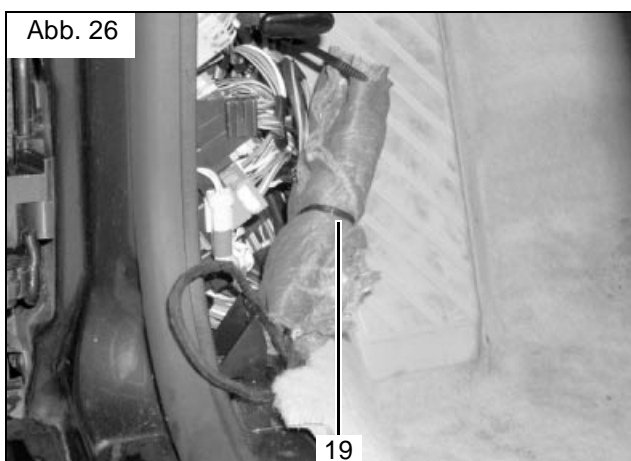

Montage - Telestartempfänger (Abb. 26)

- Telestart-Empfänger **64** gemäß Abb. mit Filzband umwickeln, mit Kabelbindern **19** befestigen und zurückbinden.

Abb. 27



Fahrzeug ohne Solardach

Bedienungs- und Anzeigeeinheit ausbauen (Abb. 27)

- Bedienungs- und Anzeigeeinheit E 87 für Klimaanlage nach Reparaturleitfaden ausbauen.

Abb. 28

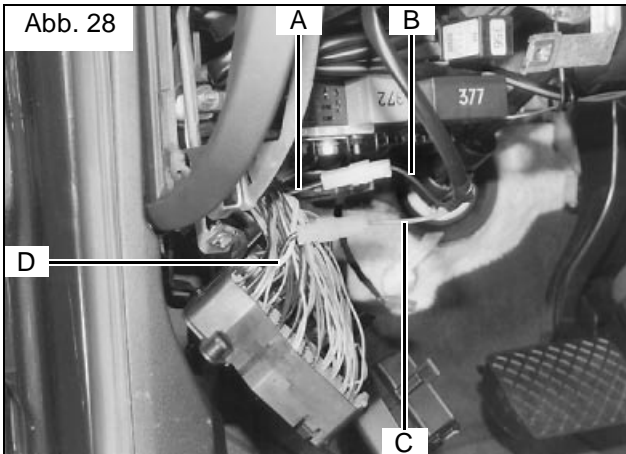

Anbindung Kabelsatz (Abb. 28)

- Leitung sw/bl 4,0 mm² -A- -D- ca. 30 mm nach der Sicherung trennen.
- An Leitung sw/bl 4,0 mm² -A- -D- Flachstecker 47 ancrimpen und Steckergehäusen 50 komplettieren
- An Leitung rt 4 mm² -C- und an Leitung sw 4 mm² -B- Flachsteckhülsen 48 ancrimpen und mit Gehäusen 49 komplettieren
- Leitung rt 4,0 mm² -C- vom Gebläserelais K3 mit Leitung sw/bl 4,0 mm² -D- zum Fahrzeugsicherungshalter verbinden.
- Leitung sw 4,0 mm² -B- vom Gebläserelais K3 mit Leitung sw/bl 4,0 mm² -A- zum Gebläseschalter verbinden.

Abb. 29

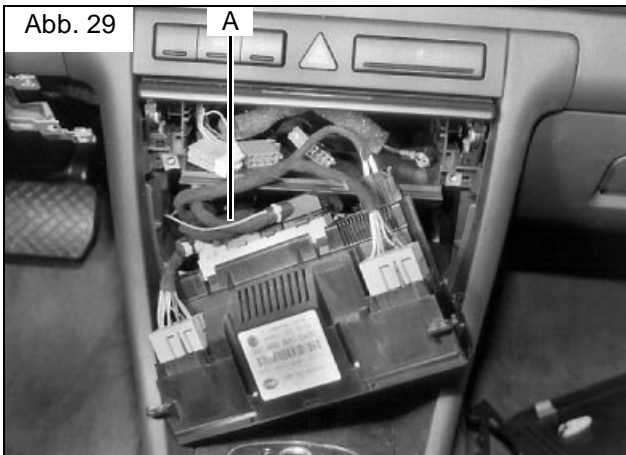

Anbindung Kabelsatz (Abb. 29)

- Freie Leitung gn/ws 0,75 mm² -A- vom Gebläserelais K3/86 zur Bedienungs- und Anzeigeeinheit E 87 für Klimaanlage verlegen.
- Stecker „D“ abziehen und nach Reparaturleitfaden öffnen.
- Leitung gn/ws 0,75 mm² mit dem Anschluss „D1“ (freier Steckplatz) verbinden.
- Leitungen mit Kabelbindern 19 befestigen.

Fahrzeug mit Solardach

- Gebläseansteuerung gemäß Schaltplan Seite 45 vornehmen

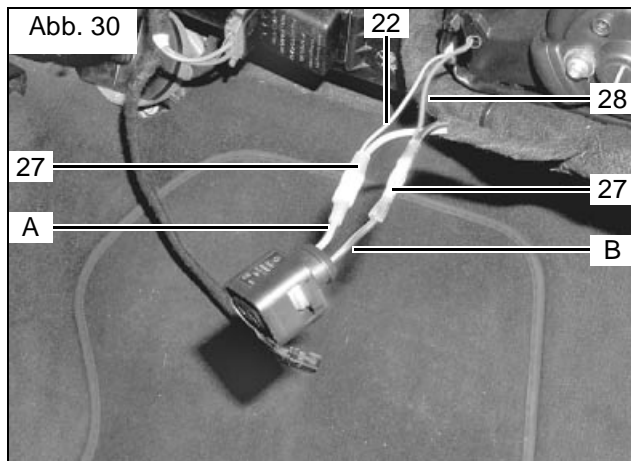

Anbindung Kabelsatz (Abb. 30)



HINWEIS:

Bei Fahrzeugen mit Solardach nicht erforderlich!

- Stecker schwarz von Gebläsemotor im Fußraum rechts abziehen.
- Leitung braun/grün -A- ca. 30mm vor dem Stecker trennen.
- Beiliegende Leitung braun **22** zusammen mit beiden getrennten Leitungsenden der Leitung braun/grün -A- mit Quetschverbinder **27** verbinden (quetschen und mit Heißluftföhn schrumpfen).
- Leitung schwarz/blau -B- ca. 30mm vor dem Stecker trennen.
- Beiliegende Leitung schwarz **28** zusammen mit beiden getrennten Leitungsenden der Leitung schwarz/blau mit Quetschverbinder **27** verbinden (quetschen und mit Heißluftföhn schrumpfen).
- Leitung schwarz **28** und Leitung braun **22** in Isolierschlauch **04** einziehen.

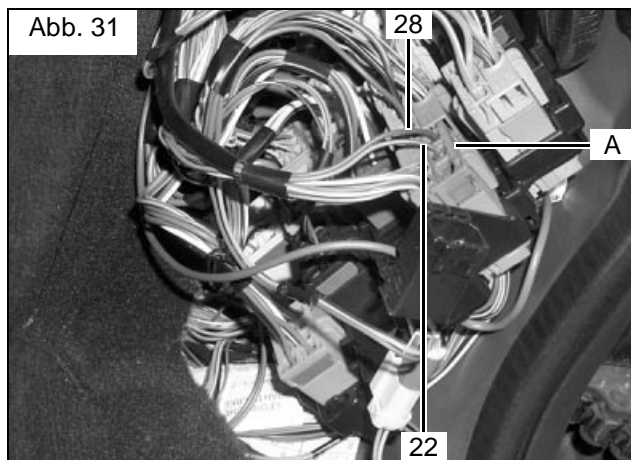

Anbindung Kabelsatz (Abb. 31)

- Leitung schwarz **28** und Leitung braun **22** entlang fahrzeugeigener Leitungen zum Steuergerät Innenraumüberwachung im Fußraum rechts an der A-Säule führen.
- Leitung braun **22** mit PIN 17 vom 17-poligen Stecker (orange) -A- mit Flachfederkontakt 6,3 **67** verbinden.
- Leitung schwarz **28** mit PIN 16 vom 17-poligen Stecker (orange) -A- mit Flachfederkontakt 2,8 **66** verbinden.



Hinweis:

Beim Einbau der Wasserrohre darauf achten, dass keine fahrzeugeigenen Leitungen beschädigt werden!

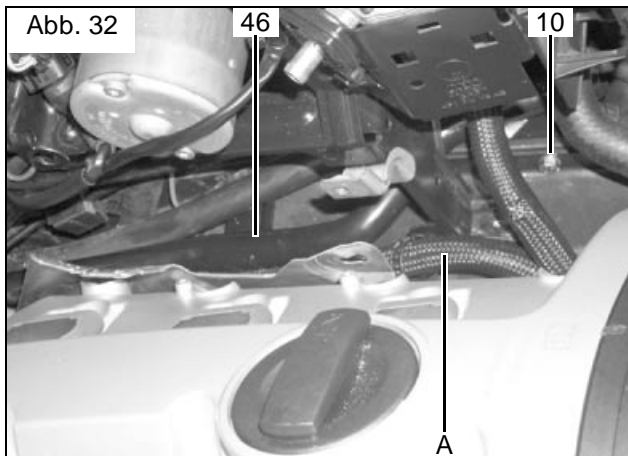

Montage - Verrohrung (Abb. 32)

- Wasserrohr **46** (4B0 265 235M) mit zwei Schrauben M6x20 **10**, zwei Karoseriescheiben **07** und zwei Federringen **03** am Längsträger gemäß Abb. befestigen.
- Kabelbinder der Servoleitung -A- wieder befestigen.

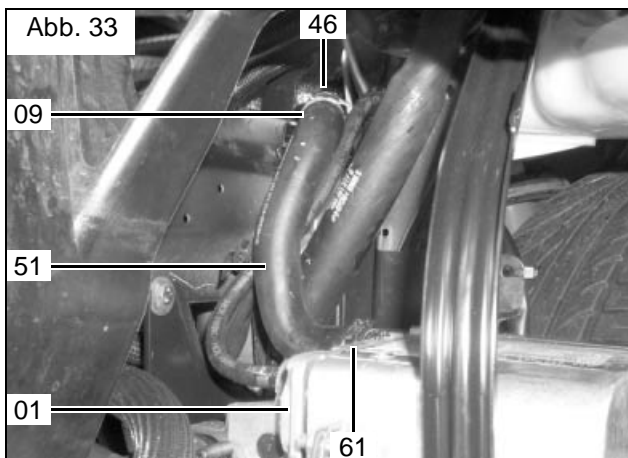

Montage - Verschlauchung (Abb. 33)

- Formschlauch **51** (4B0 265 374) auf Wasserrohr **46** aufstecken, zum Heizgerät-Wasseraustritt ausrichten und mit Federbandschelle 25mm **09** befestigen.
- Wasserschlauch **51** mit Federbandschelle 27mm **61** am Heizgerät-Austritt befestigen.

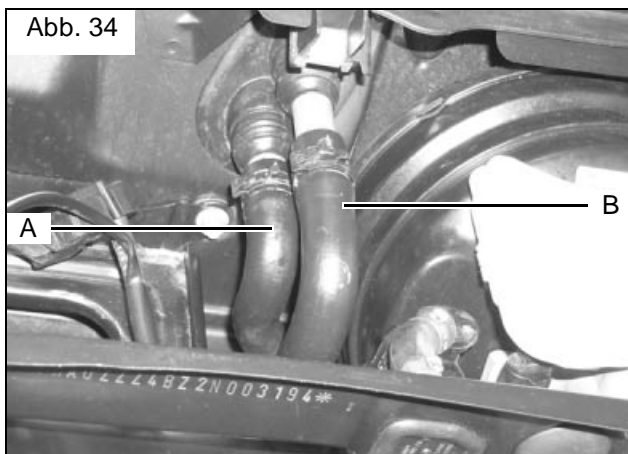

Montage - Verschlauchung (Abb. 34)

- Schutzkappe über beide Wasserschläuche abbauen
- Original-Wasserschläuche -A- -B- am Wärmetauscher lösen.
- Original-Wasserschlauch -A- vom Motor-Wasseraustritt zum Wärmetauscher-Wassereintritt ausbauen und fachgerecht entsorgen (Federschlauchschelle von Wasserschlauch -A- abmontieren, wird wieder verwendet).

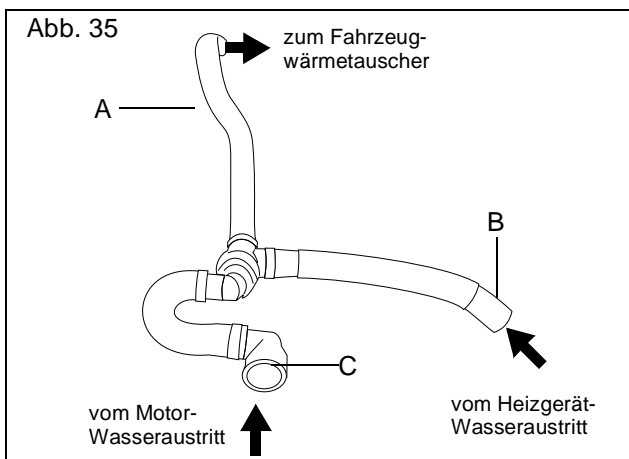

Montage - Verschlauchung (Abb. 35)



Hinweis:

Schlauchgruppe **56** mit Rückschlagventil
für 2,4l - 4B0 265 387AC
für 3,0l - 4B0 265 387AB

- Formschlauch -A- zum Fahrzeug-Wärmetauscher verlegen.
- Kupplung -C- am Motor-Wasseraustritt montieren.
- Formschlauch -B- am Wasserrohr **46** (vom Heizgerät-Wasseraustritt) aufstecken und mit Federbandschelle 25mm **09** befestigen.

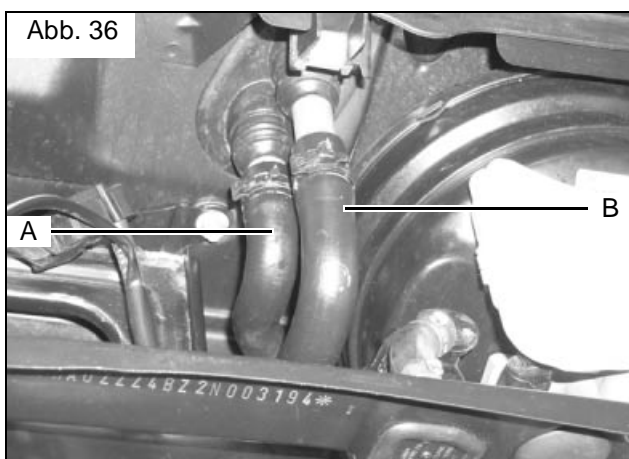

Montage - Verschlauchung (Abb. 36)

- Formschlauch -A- von Schlauchgruppe **56** am Wassereintritt des Fahrzeug-Wärmetauschers aufstecken und mit Original-Federschlauchschele befestigen.
- Original-Wasserschlauch -B- am Wasseraustritt des Fahrzeug-Wärmetauschers aufstecken und mit Original-Federschlauchschele befestigen.



Hinweis:

Bei Montage der Wasserschläuche am Wärmetauscher auf die Durchflussrichtung achten!

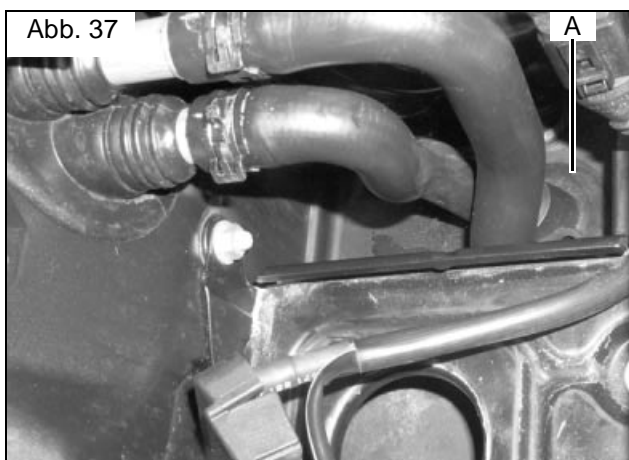

Montage - Verschlauchung (Abb. 37)



Hinweis:

Auf korrekten Sitz der Gummitülle -A- achten.

- Gummitülle -A- der Durchführung montieren.

Abb. 38

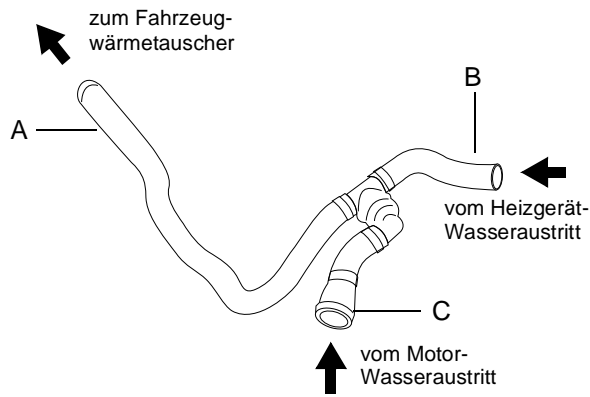

Montage - Verschlauchung (Abb. 38)



Hinweis:

Schlauchgruppe 57 mit Rückschlagventil 4B0 265 387J

- Formschlauch -A- zum Fahrzeug-Wärmetauscher verlegen.
- Kupplung -C- am Motor-Wasseraustritt montieren.
- Formschlauch -B- am Wasserrohr 46 (vom Heizgerät-Wasseraustritt) aufstecken und mit Federbandschelle 25mm 09 befestigen.

Abb. 39

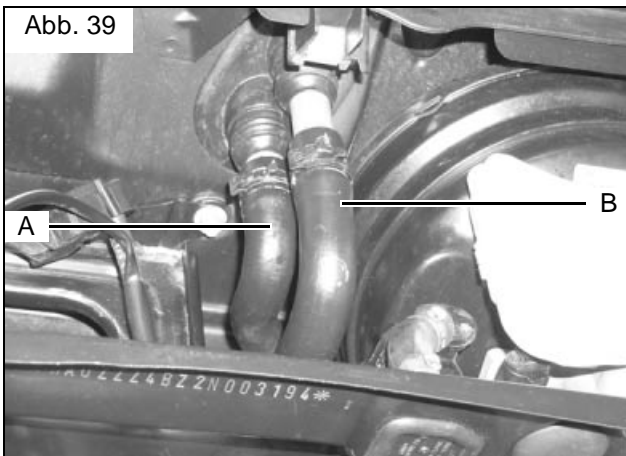

Montage - Verschlauchung (Abb. 39)

- Formschlauch -A- von Schlauchgruppe 57 am Wassereintritt des Fahrzeug-Wärmetauschers aufstecken und mit Original-Federschlauchschele befestigen.
- Original-Wasserschlauch -B- am Wasseraustritt des Fahrzeug-Wärmetauschers aufstecken und mit Original-Federschlauchschele befestigen.



Hinweis:

Bei Montage der Wasserschläuche am Wärmetauscher auf die Durchflussrichtung achten!

Abb. 40

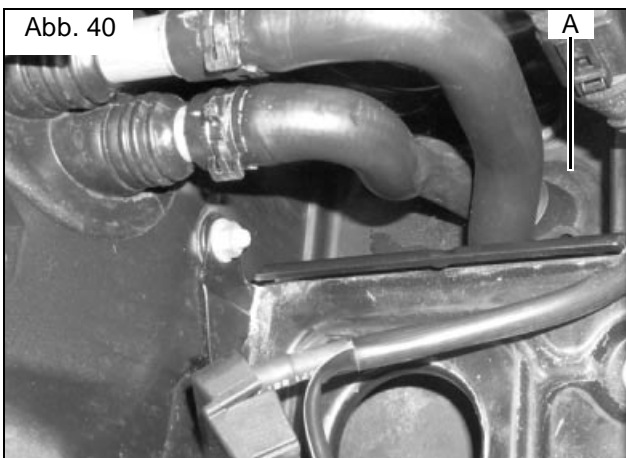

Montage - Verschlauchung (Abb. 40)



Hinweis:

Auf korrektem Sitz der Gummitülle -A- achten.

- Gummitülle -A- der Durchführung montieren.

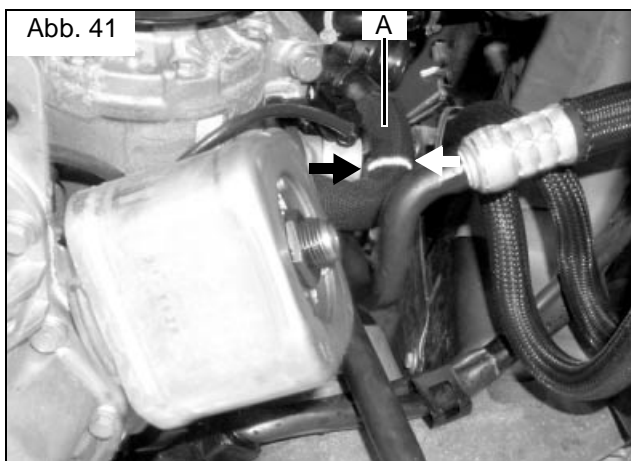

Montage - Verschlauchung (Abb. 41)



Hinweis:

Der Ölfilter wurde nur zu Dokumentationszwecken ausgebaut!

- Den Gewebeschutzschlauch des Original-Wasserschlauches -A- vom Motor zum Ölkühler entfernen und fachgerecht entsorgen.
- Original-Wasserschlauch -A- gemäß Abb. trennen (Pfeile).

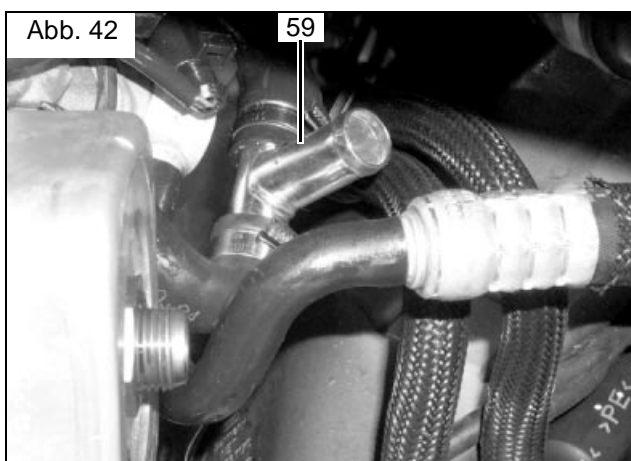

Montage - Verschlauchung (Abb. 42)

- T-Stück 18x18x18 **59** in Trennstelle einsetzen, gemäß Abb. ausrichten und mit zwei Schlauchschellen 20-27mm **60** befestigen.



Hinweis:

Auf korrekten Sitz der Schlauchschellen achten. Die Schlösser der Schlauchschellen so positionieren, dass sie nicht scheuern!

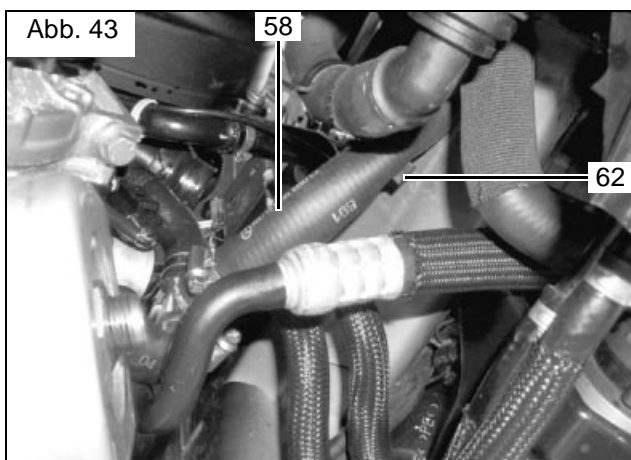

Montage - Verschlauchung (Abb. 43)

- Formschlauch **58** gemäß Skizze 2 um 90mm kürzen.
- Abgetrenntes Schlauchstück 90mm lang fachgerecht entsorgen.
- Formschlauch **58** am T-Stück **59** aufstecken, gemäß Abb. zum Heizgerät ausrichten und mit Schlauchschelle 20-27mm **60** befestigen.
- Formschlauch **58** am Heizgerät-Wassereintritt aufstecken und mit Federbandschelle 27mm **61** befestigen.
- Formschlauch **58** mit Abstandhalter **62** an vorhandenem Wasserschlauch befestigen.



Hinweis:

Auf scheuerfreie Verlegung des Formschlauches **58** achten!

Montage - Brennstoffleitung

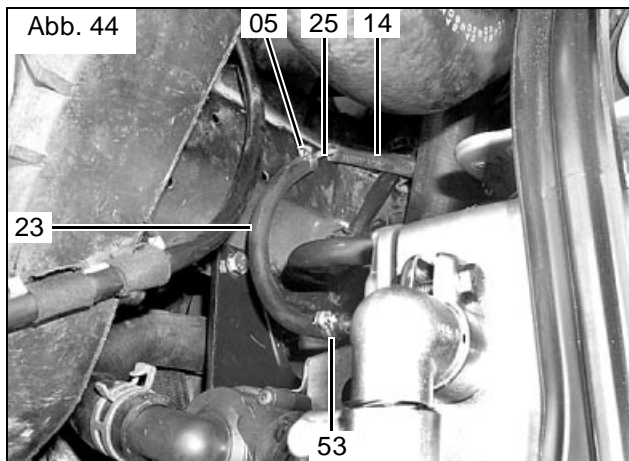

Montage - Brennstoffleitung (Abb. 44)

- Schrumpfschlauch **24** gemäß Skizze 4 ablängen.
- 16 Schlauchstücke je 20mm lang auf die Metall-Brennstoffleitung 3800mm lang **25** aufschieben.
- Metall-Brennstoffleitung **25** entsprechend der Abb. vom Radhaus nach vorne zum Heizgerät führen.
- Brennstoffschlauch **14** gemäß Skizze 5 ablängen.
- Brennstoffschlauch **14** als Schutzschlauch auf Metall-Brennstoffleitung **25** aufschieben.
- Metall-Brennstoffleitung **25** mit Schlauchstück **23** und Ohrschlauchschele 9,5mm **05** und 11,3mm **53** am Heizgerät-Brennstoffeintritt anschließen.

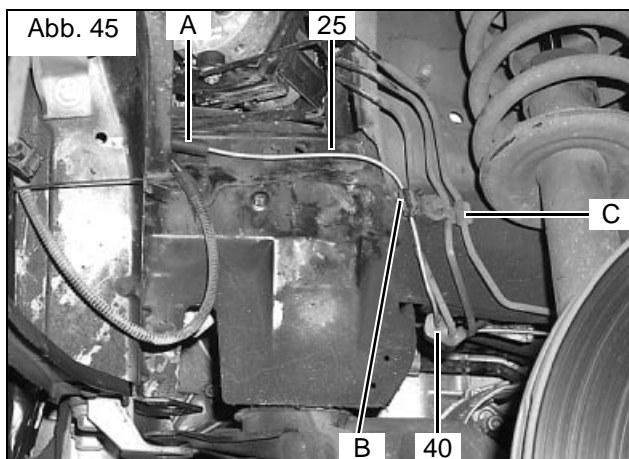

Montage - Brennstoffleitung (Abb. 45)

- Schutzschlauch -A- gemäß Abb. positionieren.
- Metall-Brennstoffleitung **25** gemäß Abb. im Radhaus zum Unterboden verlegen.
- Metall-Brennstoffleitung **25** mit Kabelbinder **19** an vorhandenen Leitungen befestigen.
- Schrumpfschlauch -B- positionieren, schrumpfen und Metall-Brennstoffleitung **25** in Original-Clip -C- einsetzen.
- Metall-Brennstoffleitung mit Gummireiter **40** an vorhandener Leitung befestigen.

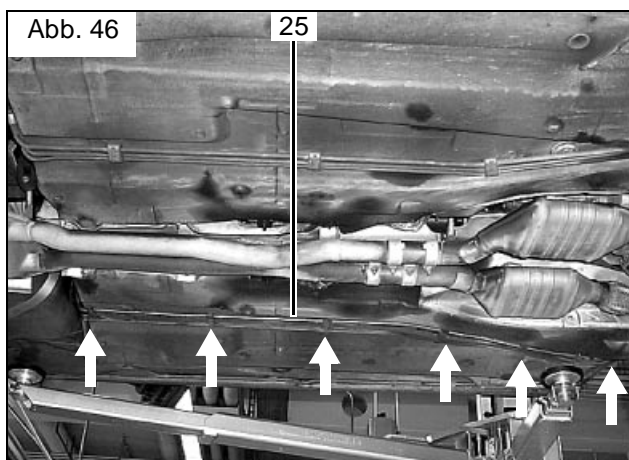

Montage - Brennstoffleitung (Abb. 46)

- Die nächsten 6 Clips für die Original-Bremsleitungen entfernen und durch Clips **43** ersetzen.
- Original-Bremsleitungen in die inneren Aufnahmen der neuen Clips **43** einsetzen.
- Metall-Brennstoffleitung **25** in die neuen Clips einclippen, in der Form, dass bei der Metall-Brennstoffleitung die Schrumpfschläuche in die Clips eingesetzt werden. Mit Heißluftföhn die Schrumpfschläuche etwas schrumpfen lassen.

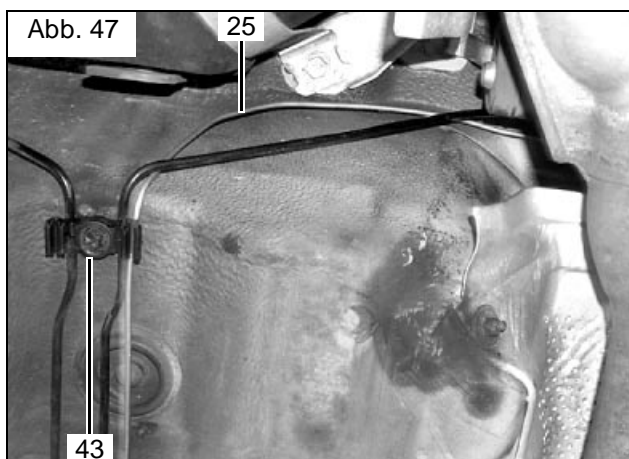

Montage - Brennstoffleitung (Abb. 47)

Hinweis:



Bei der Verlegung der Brennstoffleitung auf Abstand zur Bremsleitung achten! Die Brennstoffleitung ist berührungsfrei zur Bremsleitung zu verlegen!

- Metall-Brennstoffleitung **25** nach oben verlegen.
- Hitzeblech über dem hinteren Mitteltopf lösen und absenken.

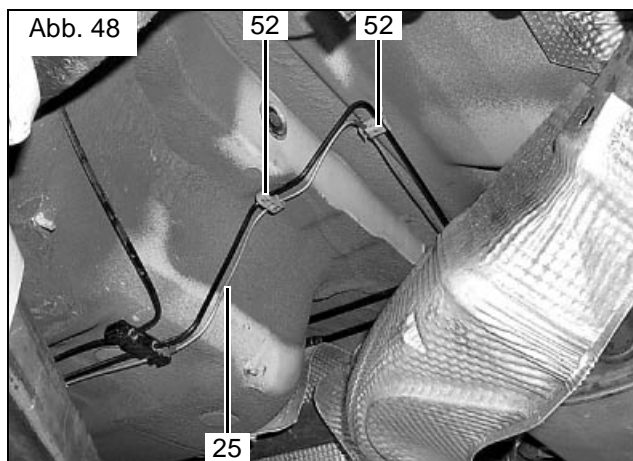

Montage - Brennstoffleitung (Abb. 48)

- Die beiden oberen Halter für die Befestigung der Original-Bremsleitung durch die Clips **52** ersetzen.
- Metall-Brennstoffleitung **25** nach oben über den Tank nach rechts führen und zum Einbauort der Dosierpumpe **38** verlegen.
- Metall-Brennstoffleitung **25** gemäß Abb. nach rechts verlegen und mit 3 Clips **52** an der Bremsleitung befestigen.

Montage - Dosierpumpe nur quattro

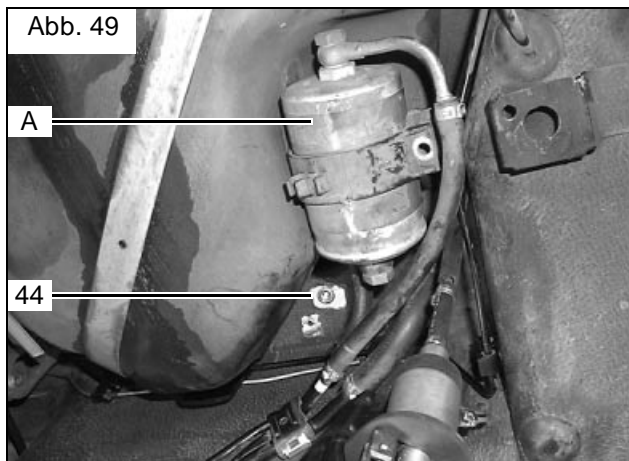

Vorbereitung - Dosierpumpe (Abb. 49)



Hinweis:

Zur leichteren Montage Kraftstofffilter -A- lösen!
Bohrungen für die Dosierpumpe sind bereits vorhanden und mit Unterbodenschutz überzogen!

- Bohrungen für Dosierpumpe **38** freilegen.
- Einnietmutter M8 **44** einziehen.
- Vorhandene Leitung an der Druckseite (Seite mit Stecker) der Dosierpumpe **38** entfernen.

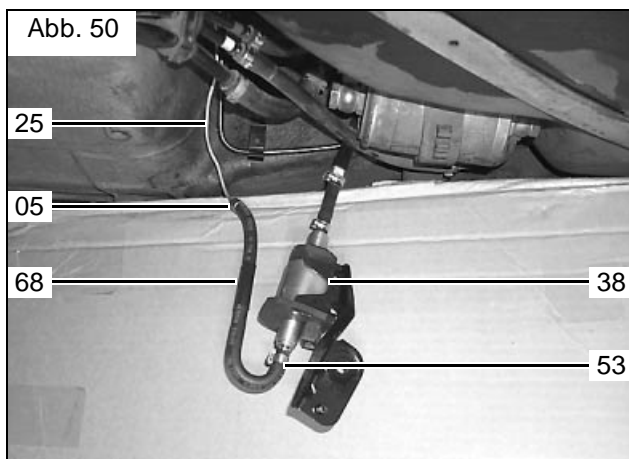

Anschluss - Dosierpumpe (Abb. 50)



Hinweis:

Zur leichteren Montage die Brennstoffleitungen und Kabelbaum vor dem Einbau der Dosierpumpe montieren!

- Formschlauch **68** mit $\text{\O}4,5\text{mm}$ an der Druckseite (Seite mit Stecker) der Dosierpumpe **38** aufschieben und mit Ohrschlauchschelle $\text{\O}11,3$ **53** befestigen.
- Metall-Brennstoffleitung **25** (vom Heizgerät) in Formschlauch **68** einsetzen und mit Ohrschlauchschelle $\text{\O}9,5\text{mm}$ **05** befestigen.

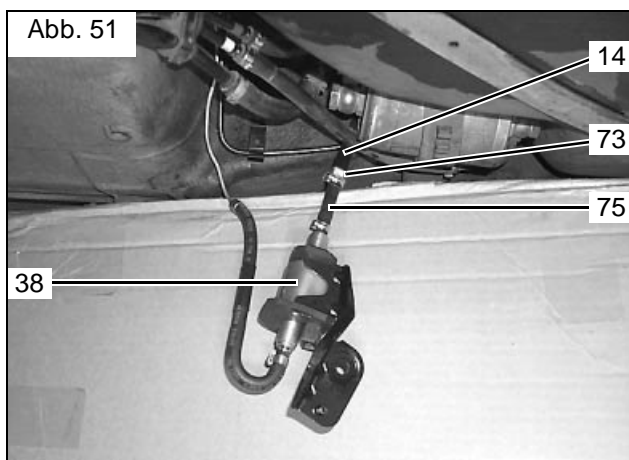

Anschluss - Dosierpumpe (Abb. 51)

- Mecanyl-Brennstoffleitung **73** mit Schlauchkuppelung **75** und 2 Ohrschlauchschellen $\text{\O}11,3$ **53** an der Saugseite der Dosierpumpe **38** anschließen.
- Schutzschlauch 450mm **14** auf Mecanyl-Brennstoffleitung **73** aufschieben und gemäß Abb. positionieren.
- Mecanyl-Brennstoffleitung **73** über dem Tank zur Tankarmatur verlegen und mit Kabelbindern **19** befestigen.

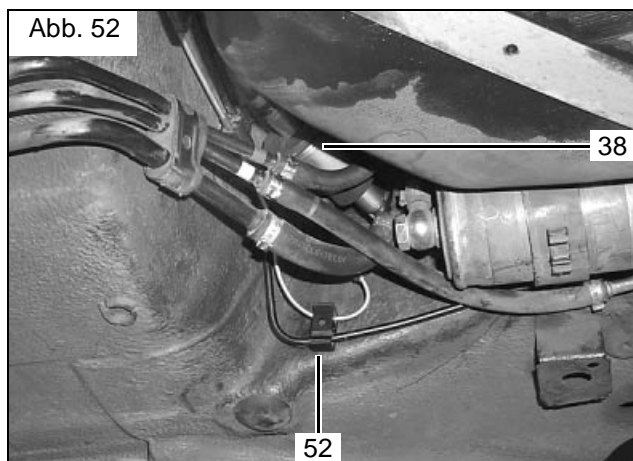

Montage - Dosierpumpe (Abb. 52)

- Kabelbaum der Dosierpumpe zur Dosierpumpe **38** verlegen und mit Kabelbindern **19** befestigen.
- Kabelbaum an der Dosierpumpe ablängen, Gummütülle aufschieben, Steckhülsen mit Feuchtigkeitsschutz **41** ancrimpen, mit Steckergehäuse **42** komplettieren und an der Dosierpumpe **38** anstecken.
- Dosierpumpe **38** mit Halter (Halternaese in Bohrung einrasten lassen) mit Schraube M8x20 **34**, Scheibe **35** und Federring **36** befestigen.

Hinweis:



Brennstoffleitung **25** nicht knicken!
Bei der Verlegung der Brennstoffleitung auf Abstand zur Bremsleitung achten! Die Brennstoffleitung ist berührungsfrei zur Bremsleitung zu verlegen!

- Vorhandenen Clip durch Clip **52** ersetzen.
- Schrumpfschlauch positionieren, schrumpfen und Metall-Brennstoffleitung **25** in Clip **52** einsetzen.

Montage - Dosierpumpe nur Frontantrieb

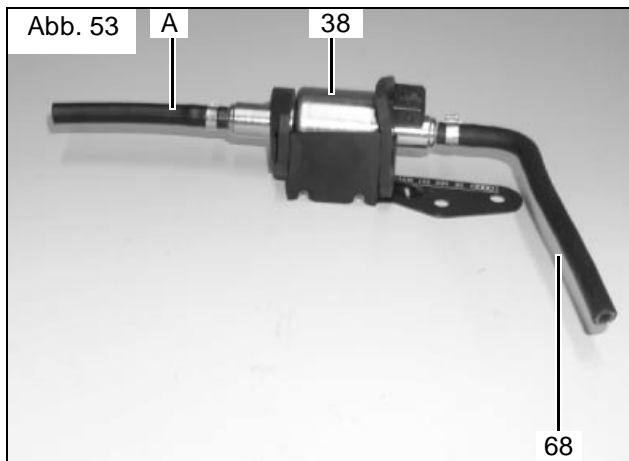

Vorbereitung - Dosierpumpe (Abb. 53)

- Schlauchstück -A- gerade von der Druckseite (Seite mit Stecker) Dosierpumpe abbauen.
- Das demontierte Schlauchstück -A- an der Saugseite der Dosierpumpe 38 mit Ohrschlauchschele 11,3mm 53 befestigen.
- Formschlauch 68 gemäß Skizze 6 ablängen.
- Formschlauch 68 auf Dosierpumpe 38 Druckseite aufstecken, gemäß Abb. ausrichten und mit Ohrschlauchschele 11,3mm 53 befestigen.

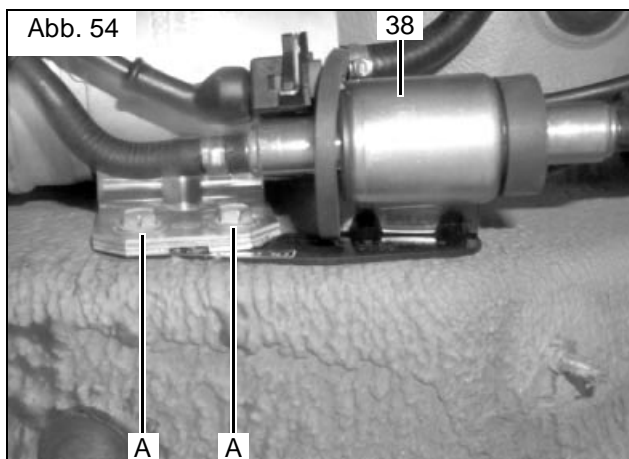

Montage - Dosierpumpe (Abb. 54)

- Dosierpumpe 38 mit fahrzeugeigenen Schrauben -A- des Kraftstofffilters befestigen.

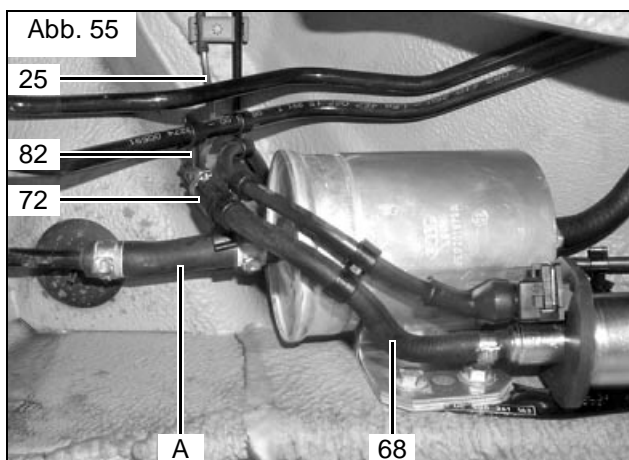

Anschluss - Dosierpumpe (Abb. 55)

- Formschlauch 68 der Dosierpumpe auf Metall-Brennstoffleitung 25 aufstecken und mit Ohrschlauchschele 9,5mm 05 befestigen.
- Formschlauch 68 mit Abstandhalter 9,5x12 71 an Originalschlauch -A- befestigen.
- Metall-Brennstoffleitung 25 mit Schrumpfschlauch und Abstandhalter 4,5x4,5 72 an Bremsleitung fixieren.

Montage - Dosierpumpe nur Frontantrieb

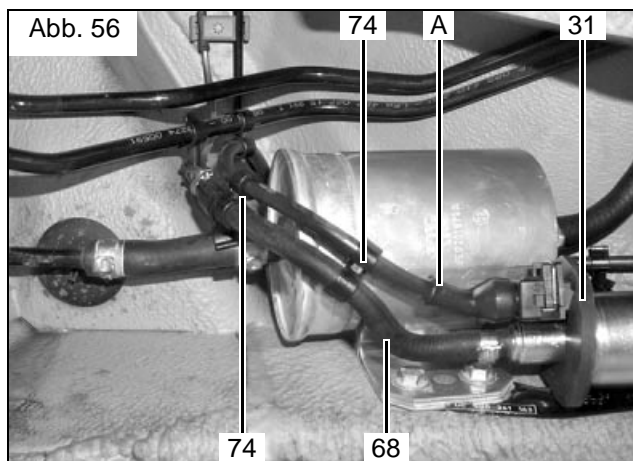

Elektrischer Anschluss - Dosierpumpe (Abb. 56)

- Kabelbaum der Dosierpumpe -A- zur Dosierpumpe verlegen.
- Kabelbaum an der Dosierpumpe ablängen, Gummütülle aufschieben, Stekhülsen mit Feuchtigkeitsschutz **41** ancrimpen, mit Steckergehäuse **42** komplettieren und an der Dosierpumpe **38** anstecken.
- Kabelbaum -A- der Dosierpumpe mit Abstandhalter 6,0x10 **74** an Formschlauch **68** fixieren.

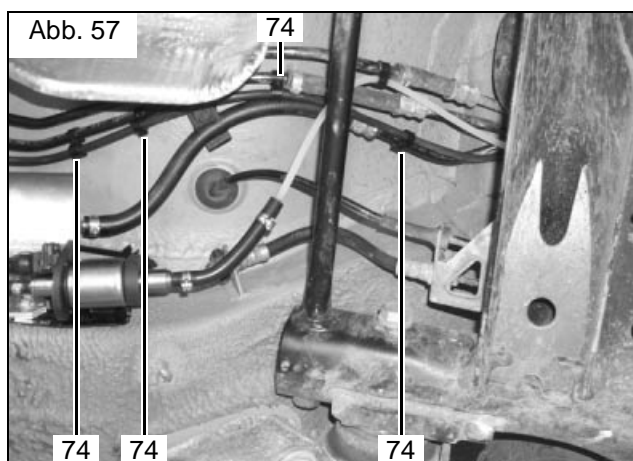

Elektrischer Anschluss - Dosierpumpe (Abb. 57)

- Kabelbaum der Dosierpumpe mit Abstandhaltern 6,0x10 **74** an vorhandenen Leitungen befestigen, jedoch nicht an Original-Bremsleitung.

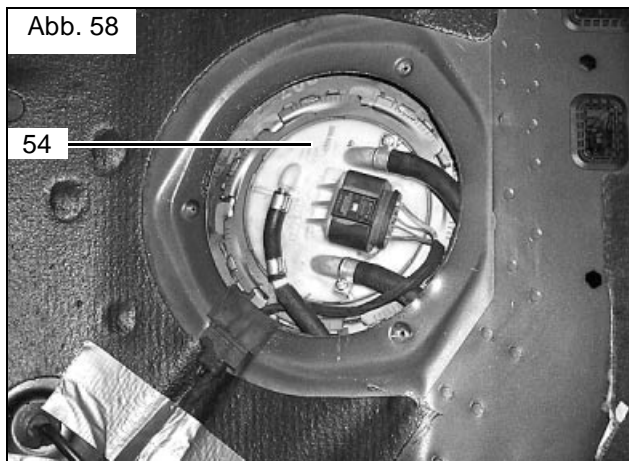

Montage - Tankarmatur (Abb. 58)

- Tankarmatur nach Reparaturleitfaden ausbauen.



HINWEIS:

Vorhandene Tankarmatur wird gegen neue Tankarmatur **54** ausgetauscht!

- Neue Tankarmatur **54** nach Reparaturleitfaden wieder einbauen, dabei neue Dichtung **55** einsetzen.

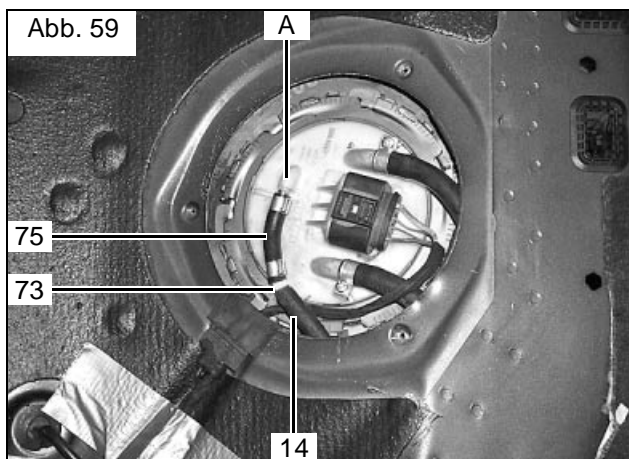

Montage - Brennstoffleitung (Abb. 59)

- Mecanyl-Brennstoffleitung **73** an der Tankarmatur ablängen.
- Mecanyl-Brennstoffleitung **73** mit Schlauchkupplung **75** und 2 Ohrschlauchsellen $\varnothing 11,3$ **53** am Standheizungsabgang -A- der Tankarmatur **54** anschließen.

Abb. 60

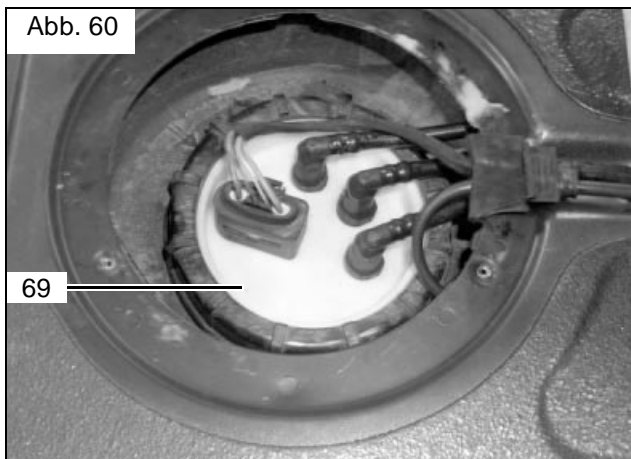

Montage - Tankarmatur (Abb. 60)

- Tankarmatur nach Reparaturleitfaden ausbauen.

HINWEIS:

Vorhandene Tankarmatur wird gegen neue Tankarmatur **69** ausgetauscht!

- Neue Tankarmatur **69** nach Reparaturleitfaden wieder einbauen, dabei neue Dichtung **55** einsetzen.

Abb. 61

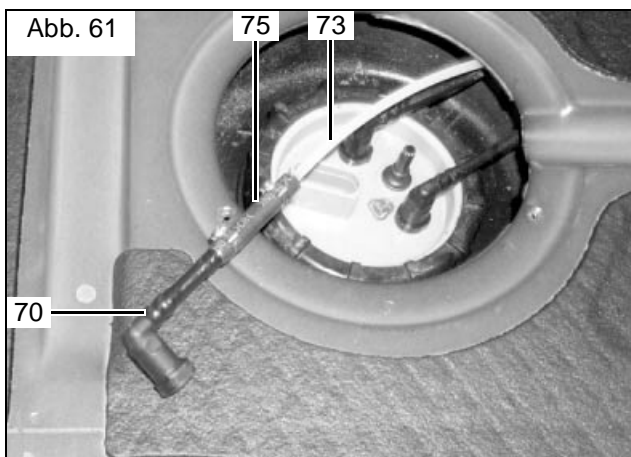

Montage - Brennstoffleitung (Abb. 61)

- Schnellverschluss **70** mit Schlauchkupplung **75** und Ohrschauchschellen 11,3mm **53** mit Mecanyl-Brennstoffleitung **73** verbinden.

Abb. 62

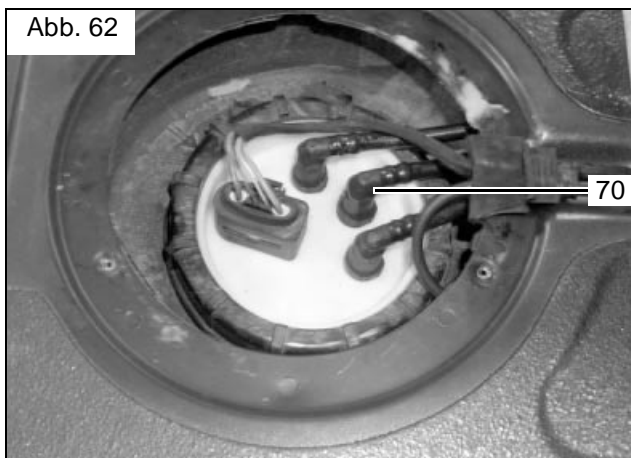

Montage - Brennstoffleitung (Abb. 62)

- Mecanyl-Brennstoffleitung **73** über den Tank nach unten führen und Schnellverschluss **70** an Tankarmatur aufstecken.

Abb. 63

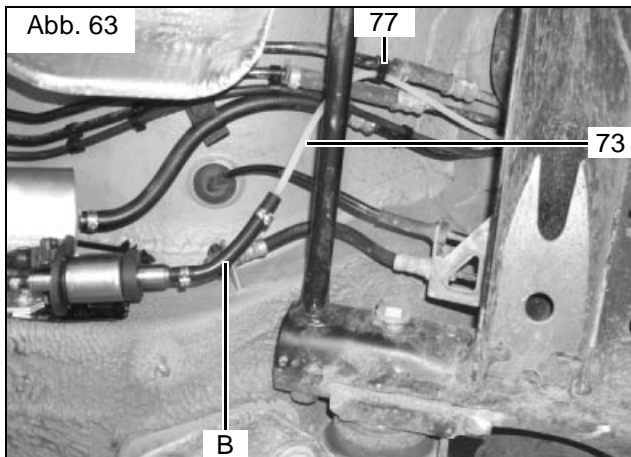

Montage - Brennstoffleitung (Abb. 63)

- Mecanyl-Brennstoffleitung **73** zur Dosierpumpe führen und ablängen.

HINWEIS:

Auf genügend Abstand zwischen Längsträger und Drehstab achten!

- Mecanyl-Brennstoffleitung **73** in Schlauchstück der Dosierpumpe -B- bis zur Markierung einstecken und mit Ohrschauchschelle 11,3mm **53** befestigen.
- Mecanyl-Brennstoffleitung **73** mit Abstandhaltern 4,3x6,3 **77** an vorhandenen Kraftstoffleitungen befestigen.

Montage - Abgasleitung

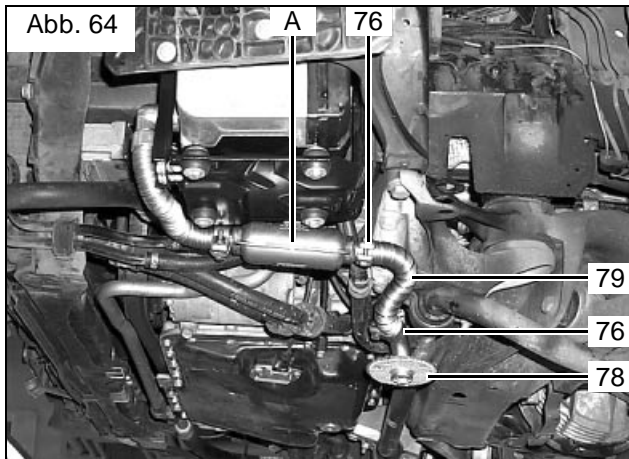

Montage - Abgasleitung (Abb. 64)

Achtung:

Auf genügend Abstand des Abgasschalldämpfers zum Servoschlauch achten!

- Abgasleitung-Endstück **79** auf Abgasschalldämpfer -A- aufstecken und mit Schlauchklemme **76** befestigen.
- Abgasdurchführung **78** in Abgasleitung-Endstück **79** einsetzen, gemäß Abb. ausrichten und mit Schlauchklemme **76** befestigen
- Abgasleitung-Endstück **79** gemäß Abb. formen

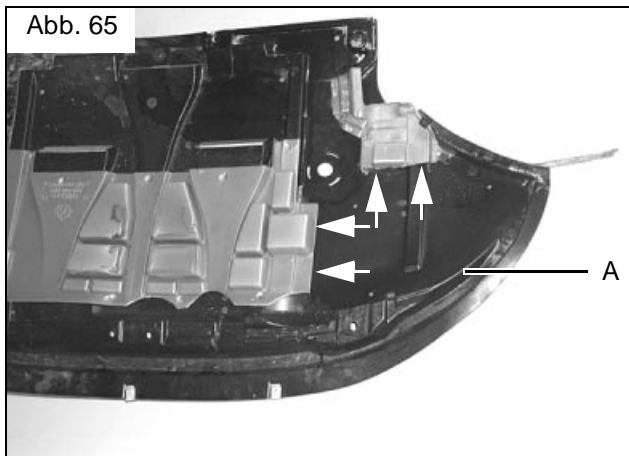

Bearbeiten - Unterfahrschutz (Abb. 65)

- Schalldämmung am Unterfahrschutz -A- gemäß Abb. wegschneiden.

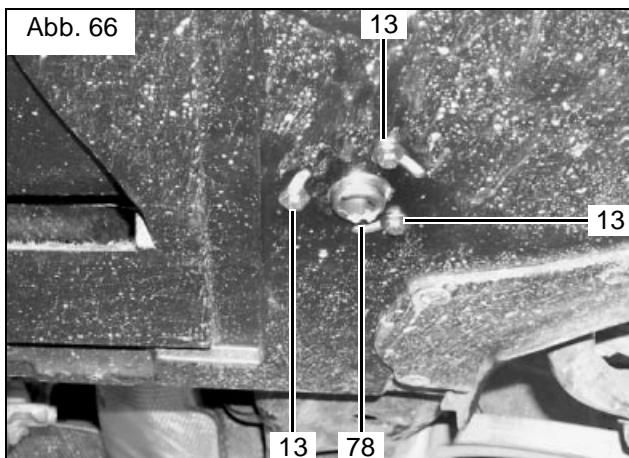

Montage - Unterfahrschutz (Abb. 66)

- Unterfahrschutz montieren.
- Bei der Montage des Unterfahrschutzes Abgasdurchführung **78** mit 3 Schrauben M5x16 **13**, Scheiben **29** und Federringen **32** am Unterfahrschutz befestigen.

Montage - ausgebaute Teile

- Sämtliche ausgebauten Teile wieder in umgekehrter Reihenfolge, nach den Reparaturleitfäden des Fahrzeuges, einbauen.

Inbetriebnahme

- Alle Schlauchleitungen, Schlauch- und Rohrschellen sowie alle elektrische Anschlüsse auf festen Sitz prüfen.
- Alle losen Leitungen mit Kabelbindern sichern.
- Werkzeuge, wie z.B. Abklemmzangen usw. aus dem Motorraum entfernen
- Heizgerätekomponten mit Korrosionsschutzwachs (Tectyl ML) einsprühen.



ACHTUNG:

Nur Original Audi Kühlflüssigkeit verwenden!

- Motor starten, Wasserkreislauf nach Reparaturleitfäden entlüften, Kühlwasser nachfüllen.
- Bei Ausrüstung mit Webasto Telestart: Telestart-Empfänger und Sender gemäß Betriebsanweisung anlernen
- Webasto-Heizung einschalten, siehe "Betriebsanweisung/Einbauanweisung"



Hinweis:

Beim Betrieb der Standheizung wird die Gebläsestufe (2 Balken) und die Klappenstellung (DEF) automatisch eigestellt!

Bohrschablone für Vorwahluhr

Skizze 1

Vorwahluhr Pos. 16

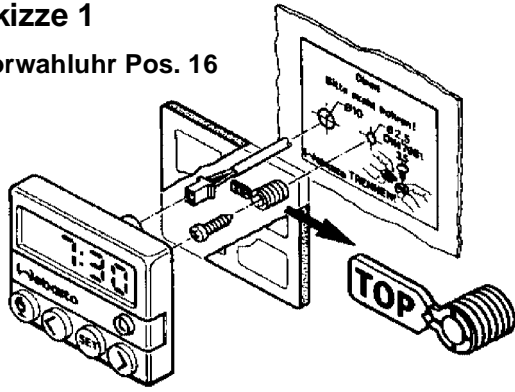

Zuschnitt-Skizze Wasserschlauch

Skizze 2

Wasserschlauch Pos. 58

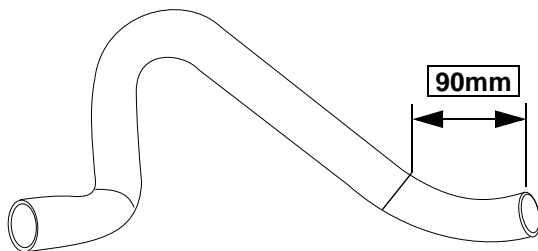

Zuschnitt-Skizzen diverser Teile

Skizze 3

Kantenschutz Pos. 15

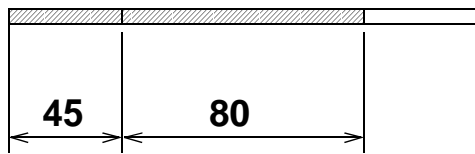

Skizze 4

Schrumpfschlauch Pos. 24

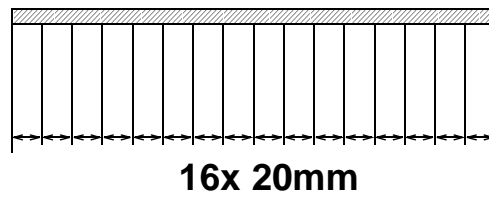

Skizze 5

Brennstoffschlauch Pos. 14

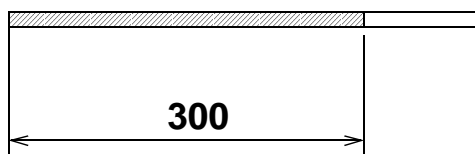

Skizze 6

Formschlauch Pos. 68

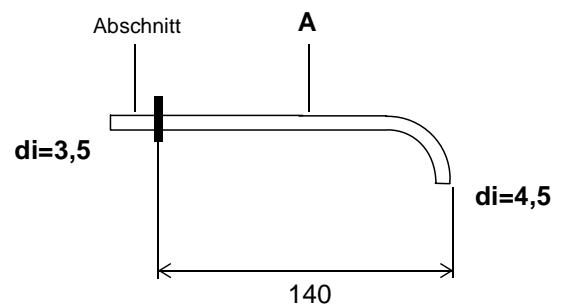

Schaltplan Innenraumüberwachung

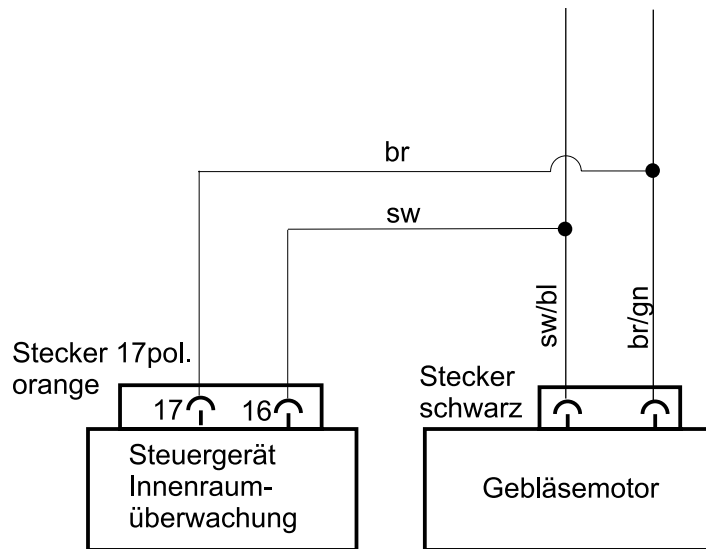

Anschlussschema Bedienelemente



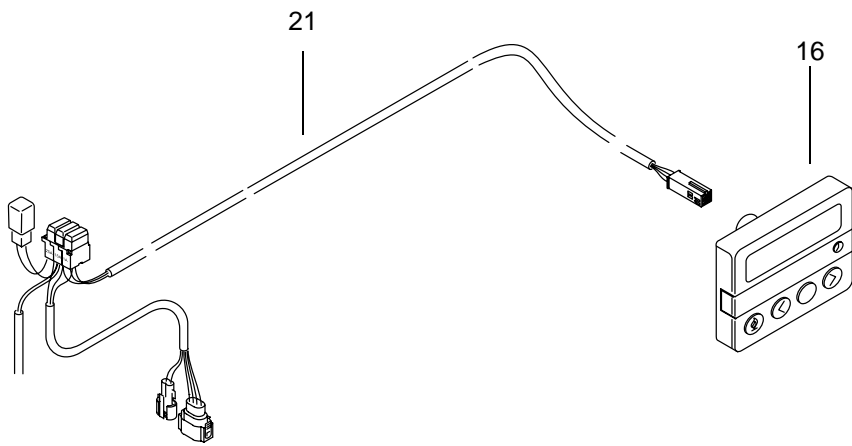



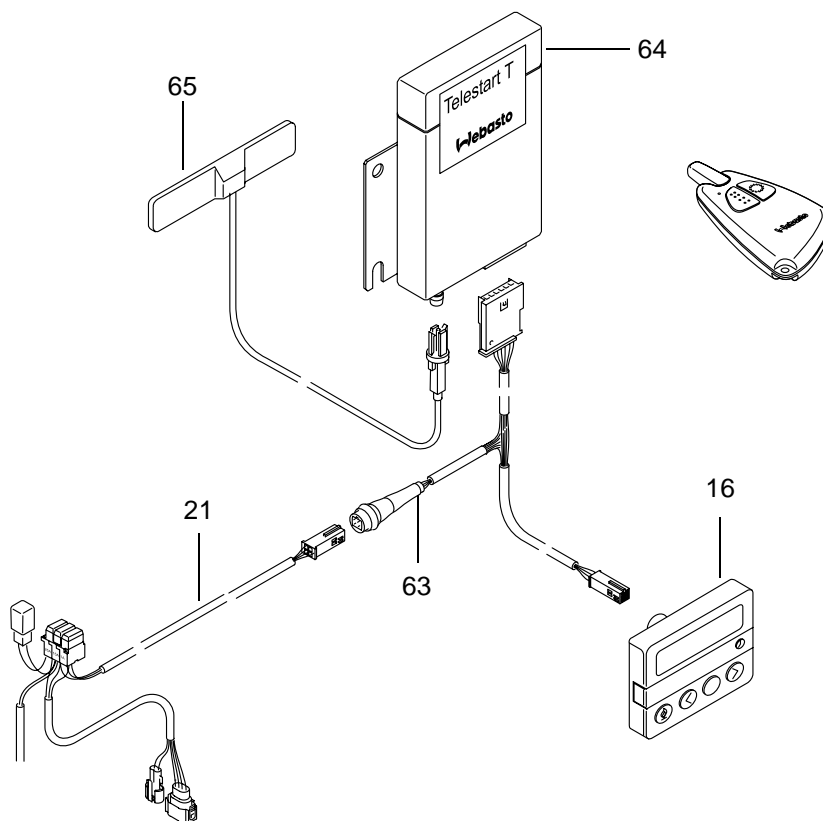



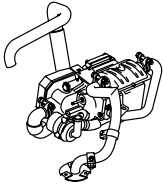
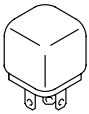
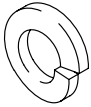
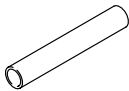



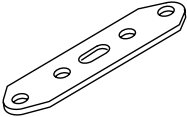
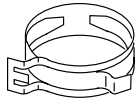
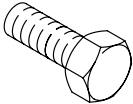

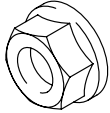
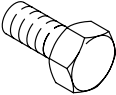
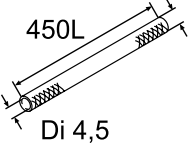
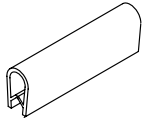
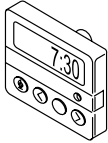
Vorwahluhr

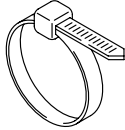
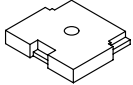
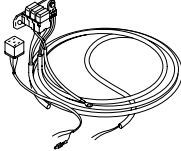
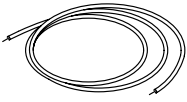

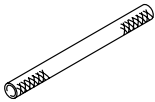
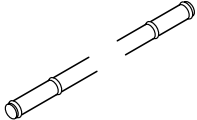
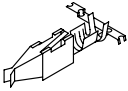
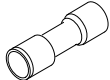
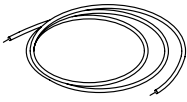



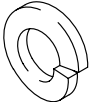
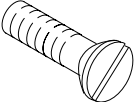
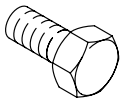







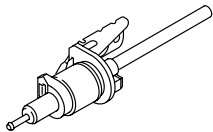
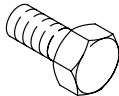
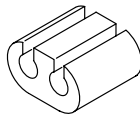
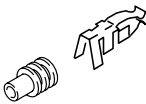
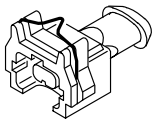
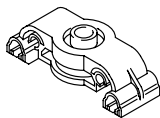

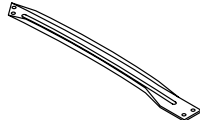

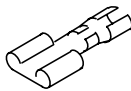
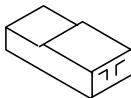
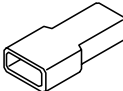

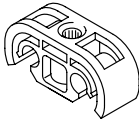
Telestart / Vorwahluhr

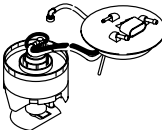

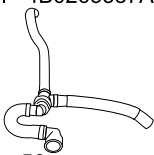
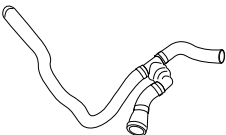
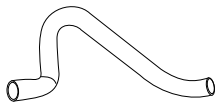
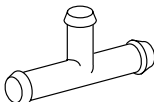
Teileübersicht

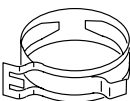
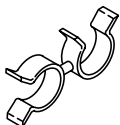
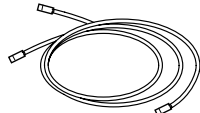
<p>Heizgerät ZSB</p>  <p>Pos. 01</p>	<p>Geblüserelais</p>  <p>Pos. 02</p>	<p>Federring A6</p>  <p>Pos. 03</p>	<p>Isolierschlauch</p>  <p>Pos. 04</p>	<p>Ohrschlauchschele 9,5</p>  <p>Pos. 05</p>
<p>Einnietmutter M6</p>  <p>Pos. 06</p>	<p>Karosseriescheibe 7,4x22</p>  <p>Pos. 07</p>	<p>Lochband</p>  <p>Pos. 08</p>	<p>Federbandschele 25mm</p>  <p>Pos. 09</p>	<p>Sechskantschraube M6x20</p>  <p>Pos. 10</p>
<p>U-Scheibe 6,4</p>  <p>Pos. 11</p>	<p>Bundmutter M6</p>  <p>Pos. 12</p>	<p>Sechskantschraube M5x16</p>  <p>Pos. 13</p>	<p>Schutzschlauch Da 10,5 450L Di 4,5</p>  <p>Pos. 14</p>	<p>Kantenschutz</p>  <p>Pos. 15</p>
<p>Vorwähluhr</p>  <p>Pos. 16</p>	<p>Schablone Vorwähluhr</p>  <p>Pos. 17</p>	<p>Kabelsatz Heizgerät</p>  <p>Pos. 18</p>	<p>Kabelbinder 178 lang</p>  <p>Pos. 19</p>	<p>Befestigungsplatte Sicherungshalter</p>  <p>Pos. 20</p>
<p>Kabelsatz</p>  <p>Pos. 21</p>	<p>Kabel braun</p>  <p>Pos. 22</p>	<p>Schlauch (lang) Di 4,5 Di 3,5</p>  <p>Pos. 23</p>	<p>Schrumpfschlauch 4,8x2,4x500</p>  <p>Pos. 24</p>	<p>Kraftstoffleitung (Metall) 3800mm</p>  <p>Pos. 25</p>
<p>Mikrotimerkontakt</p>  <p>Pos. 26</p>	<p>Quetschverbinder 2,5-4,0</p>  <p>Pos. 27</p>	<p>Kabel schwarz</p>  <p>Pos. 28</p>	<p>U-Scheibe B5,3</p>  <p>Pos. 29</p>	<p>Sechskantmutter M5</p>  <p>Pos. 30</p>
<p>Secondary Lock</p>  <p>Pos. 31</p>	<p>Federring A5</p>  <p>Pos. 32</p>	<p>Senkkopfschraube M5x12</p>  <p>Pos. 33</p>	<p>Sechskantschraube M8x20</p>  <p>Pos. 34</p>	<p>U-Scheibe B8</p>  <p>Pos. 35</p>

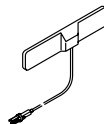
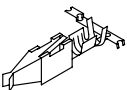
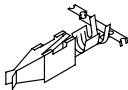
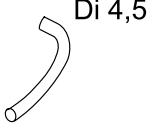
Teileübersicht

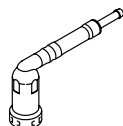
<p>Federring A8</p>  <p>Pos. 36</p>	<p>Spreizniet mit Kabelbinder</p>  <p>Pos. 37</p>	<p>Dosierpumpe ZSB</p>  <p>Pos. 38</p>	<p>Sechskantschraube M5x12</p>  <p>Pos. 39</p>	<p>Gummireiter</p>  <p>Pos. 40</p>
<p>Steckhülse mit Feuchtigkeitsschutz</p>  <p>Pos. 41</p>	<p>Steckergehäuse 2-pol. Dosierpumpe</p>  <p>Pos. 42</p>	<p>Clip Kraftstoffleitung 4-fach</p>  <p>Pos. 43</p>	<p>Einnietmutter M8 6-kt</p>  <p>Pos. 44</p>	<p>Strebe</p>  <p>Pos. 45</p>
<p>Rohr 4B0265235M</p>  <p>Pos. 46</p>	<p>Flachstecker</p>  <p>Pos. 47</p>	<p>Flachsteckhülse</p>  <p>Pos. 48</p>	<p>Steckergehäuse</p>  <p>Pos. 49</p>	<p>Steckhülsegehäuse</p>  <p>Pos. 50</p>
<p>Wasserschlauch 4B0265374</p>  <p>Pos. 51</p>	<p>Clip Kraftstoffleitung 1J0 611 797</p>  <p>Pos. 52</p>	<p>Ohrschlauchschelle 11,3</p>  <p>Pos. 53</p>	<p>Pumpeneinheit</p>  <p>Pos. 54</p>	<p>Dichtung</p>  <p>Pos. 55</p>
<p>Schlauchgruppe 2,4l - 4B0265387AC 3,0l - 4B0265387AB</p>  <p>Pos. 56</p>	<p>Schlauchgruppe 4B0265387J</p>  <p>Pos. 57</p>	<p>Formschlauch</p>  <p>Pos. 58</p>	<p>T-Stück 18/18/18</p>  <p>Pos. 59</p>	<p>Schlauchschelle 20-27mm</p>  <p>Pos. 60</p>
<p>Federbandschelle 27mm</p>  <p>Pos. 61</p>	<p>Abstandhalter 20/20</p>  <p>Pos. 62</p>	<p>Y-Kabelbaum</p>  <p>Pos. 63</p>	<p>Empfänger Telestart</p>  <p>Pos. 64</p>	<p>Antenne Option Telestart</p>  <p>Pos. 65</p>
<p>Flachfederkontakt 2,8</p>  <p>Pos. 66</p>	<p>Flachfederkontakt 6,3</p>  <p>Pos. 67</p>	<p>Formschlauch Di 4,5 Di 3,5</p>  <p>Pos. 68</p>	<p>Pumpeneinheit</p>  <p>Pos. 69</p>	<p>Schnellverschluss</p>  <p>Pos. 70</p>

Teileübersicht

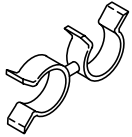
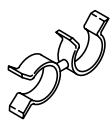
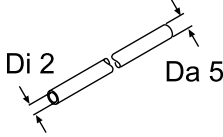
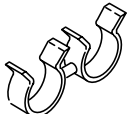
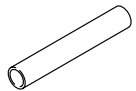
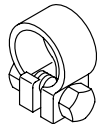
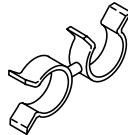
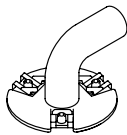
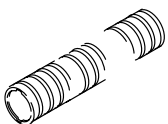
<p>Abstandhalter 9,5x12</p>  <p>Pos. 71</p>	<p>Abstandhalter 4,5x4,5</p>  <p>Pos. 72</p>	<p>Kraftstoffleitung (Mecanyl)</p>  <p>Di 2 Da 5</p> <p>Pos. 73</p>	<p>Abstandhalter 6,0 x10</p>  <p>Pos. 74</p>	<p>Schlauchkupplung Di 4,5</p>  <p>Di 4,5</p> <p>Pos. 75</p>
<p>Schlauchklemme</p>  <p>Pos. 76</p>	<p>Abstandhalter 4,3x6,3</p>  <p>Pos. 77</p>	<p>Abgasdurchführung</p>  <p>Pos. 78</p>	<p>Abgasleitung</p>  <p>Pos. 79</p>	

