

Wasser-Heizgerät



Zusatzheizung *Thermo Top E*

e1

00 0003

Zusatzheizung *Thermo Top C*

e1

00 0002

Zusatzheizung *Thermo Top P*

e1

00 0104

Einbauanleitung

Toyota Auris

Benzin

ab Modell 2007

Nur für Linkslenker



ACHTUNG!

Warnung vor Gefahr:

Das unsachgemäße Einbauen oder Reparieren von Webasto Heizsystemen kann Feuer verursachen oder zum Austritt von tödlichem Kohlenmonoxid führen. Dadurch können schwere oder tödliche Verletzungen hervorgerufen werden.

Für den Einbau und die Reparatur von Webasto Heiz- und Kühlsystemen bedarf es eines speziellen Firmentrainings, technischer Dokumentation, Spezialwerkzeuge und eine Spezialausrüstung.

Versuchen Sie NIEMALS, Webasto Heiz- oder Kühlsysteme einzubauen oder zu reparieren, wenn Sie das Firmentraining nicht erfolgreich abgeschlossen und dabei die notwendigen technischen Fähigkeiten erworben haben und die für einen sachgerechten Einbau und Reparatur nötigen technischen Dokumentationen, Werkzeuge und Ausrüstungen nicht zur Verfügung stehen.

Befolgen Sie IMMER alle Webasto Einbau- und Reparaturanleitungen, und beachten Sie alle Warnhinweise.

Webasto übernimmt keine Haftung für Mängel und Schäden, die auf einen Einbau durch ungeschultes Personal zurückzuführen sind.

Inhaltsverzeichnis

Gültigkeit	2	Heizgerät vorbereiten	13
Heizgerät / Einbaukit	3	Heizgerät einbauen	14
Vorwort	3	Brennstoff	15
Allgemeine Hinweise	3	Abgas	18
Spezialwerkzeug	3	Wasser	20
Erläuterungen zum Dokument	4	Brennluft	23
Vorarbeiten	5	Abschließende Arbeiten	24
Einbauort Heizgerät	5	Bedienungshinweise für den Endkunden	25
Elektrik vorbereiten	6		
Einbindung Elektrik	7		
Gebälseansteuerung Klimaautomatik	8		
Gebälseansteuerung manuelle Klimaanlage	10		
Option Telestart	11		
Option Thermo Call	12		

Gültigkeit

Hersteller	Handelsbezeichnung	Typ	EG-BE-Nr. / ABE
Toyota	Auris	E15	e11 * 2001 / 116 * 0299* ...

Motortyp	Motorart	Leistung in kW	Hubraum in cm ³
1ZR-FE	Benzin	91	1598
4ZZ-FE	Benzin	71	1398

Fahrzeug- und Motortypen, Ausstattungsvarianten sowie Länderspezifikationen, die nicht in dieser Einbauanleitung aufgeführt sind, wurden nicht geprüft. Ein Einbau nach dieser Einbauanleitung kann aber möglich sein.

Der Einbauort von Vorwähluhr und Sommer- / Winterschalter ist vor dem Einbau mit dem Endkunden abzustimmen!

Heizgerät / Einbaukit

Menge	Bezeichnung	Bestell-Nr.:
1	Handelslieferumfang mit gewünschtem Bedienelement	siehe Preisliste
1	Einbaukit Toyota Auris Benzin	1312796B

Für die jeweilige Fahrzeugklasse empfohlenes Heizgerät:

Fahrzeug	Heizgerät
Kleinwagen	Thermo Top E
Mittelklasse, Kombi	Thermo Top C
Oberklasse, Van, Offroader	Thermo Top P

Die Auswahl des Heizgerätes richtet sich nach der Innenraumgröße des Fahrzeugs und dem Komfortanspruch des Kunden!



Vorwort

Diese Einbauanleitung gilt für die Fahrzeuge Toyota Auris Benzin - Gültigkeit siehe Seite 2 - ab Modelljahr 2007 und später, wenn technische Änderungen am Fahrzeug den Einbau nicht beeinflussen, unter Ausschluss jeglicher Haftungsansprüche. Je nach Version und Ausstattung des Fahrzeuges können beim Einbau Änderungen gegenüber dieser „Einbauanleitung“ notwendig werden.

In jedem Fall sind jedoch die Vorschriften der „Einbauanweisung“ und „Bedienungs- und Wartungsanweisung“ der *Thermo Top C/P/E* zu befolgen.

Die entsprechenden Regeln der Technik sowie eventuelle Angaben des Fahrzeugherstellers sind beim Einbau einzuhalten.

Allgemeine Hinweise

Der Einbau erfolgt gemäß den allgemein üblichen Regeln der Technik. Wenn nicht anders beschrieben, erfolgt die Befestigung von Schläuchen, Leitungen und Kabelbäumen mit Kabelbindern an fahrzeugeigenen Leitungen und Kabelbäumen.

Scharfe Kanten sind mit Scheuerschutz (aufgeschnittener Kraftstoffschlauch) zu versehen!

Blanke Karosseriestellen, wie z.B Bohrungen, sind mit Korrosionsschutzwachs (Tectyl 100K, Bestell-Nr. 111329) einzusprühen.

Spezialwerkzeug

- Drehmomentschlüssel für 2,0 - 10 Nm
- Abklemmzangen
- Einnietmutterzange

Erläuterungen zum Dokument

Um Ihnen einen schnellen Überblick über die einzelnen Arbeitsschritte zu geben, finden Sie eine Kennzeichnung an der Außenkante oben rechts auf der jeweiligen Seite.

Mechanik

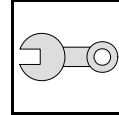

Elektrik

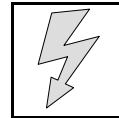

Wassereinbindung

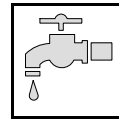

Kraftstoffeinbindung

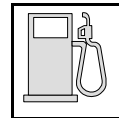

Abgasanlage

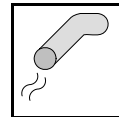

Brennluft

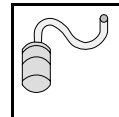

Auf Besonderheiten wird durch folgende Symbole hingewiesen:



besondere Gefahr von Verletzungen oder tödlichen Unfällen



besondere Gefahr der Beschädigung von Bauteilen



besondere Brand- und Explosionsgefahr



Verweis auf allgemeine Einbauanweisung der Webasto Komponente bzw. auf fahrzeugspezifische Unterlagen des Herstellers



Hinweis auf eine technische Besonderheit

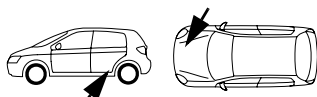

Der Pfeil im Fahrzeugpiktogramm zeigt die Position am Fahrzeug und die Blickrichtung

Vorarbeiten

ACHTUNG!

- Motordesignabdeckung abbauen
- Scheibenwischer abbauen
- Wasserkastenabdeckung abbauen
- Wasserkastenverkleidung und Scheibenwischergestänge abbauen
- Unterdruckleitung Bremskraftverstärker ausbauen (nur bei 1,6 l)
- Tankdeckel öffnen, Tank belüften
- Tankdeckel wieder schließen
- Batterie abklemmen!
- Abdeckung Batterie abbauen (nur bei 1,6 l)
- Druck im Kühlsystem ablassen!
- Fabriknummer vom Typschild Original auf das Typschild Duplikat übertragen
- Die nicht zutreffende Jahreszahl auf dem Duplikatschild entfernen
- Duplikatschild (Typschild) an geeigneter Stelle sichtbar anbringen
- Hintere Einstiegsleisten links und rechts ausbauen
- Hintere Einzelsitz und Doppelsitzbank ausbauen
- Serviceklappe Tankarmatur öffnen
- Tankarmatur gemäß Herstellerangaben ausbauen
- Seitliche Verkleidung Mittelkonsole im Fußraum links abbauen
- AC-Verstärker ausbauen (nur bei Klimaautomatik)
- Verkleidung links neben Lenkrad (Schalteneinsatz Spiegelverstellung, ESP) ausbauen
- Abdeckung hinter Dreiecksfenster links ausbauen

Die Seite 25 "Bedienungshinweise für den Endkunden" entnehmen und der Bedienungsanleitung beifügen!

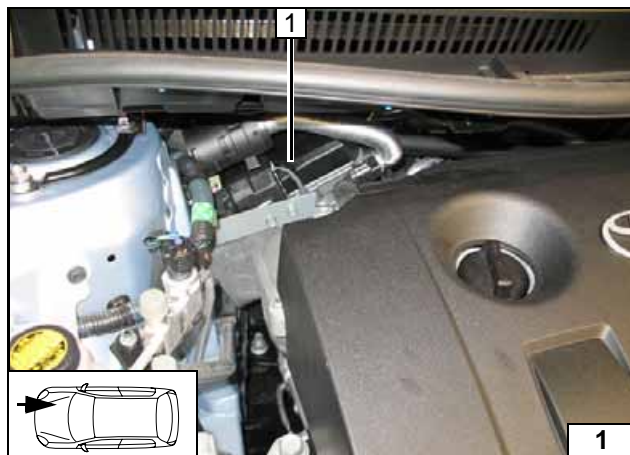

Einbauort Heizgerät

1 Heizgerät

Einbauort

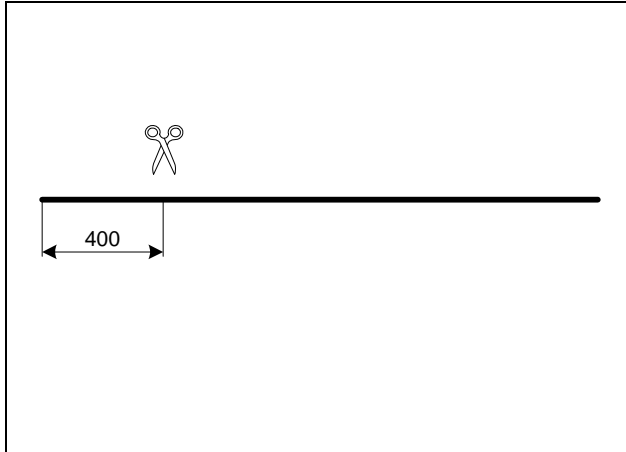

Elektrik vorbereiten

Alle Fahrzeuge

Beiliegendes Wellrohr ablängen!



**Wellrohr
ablängen**

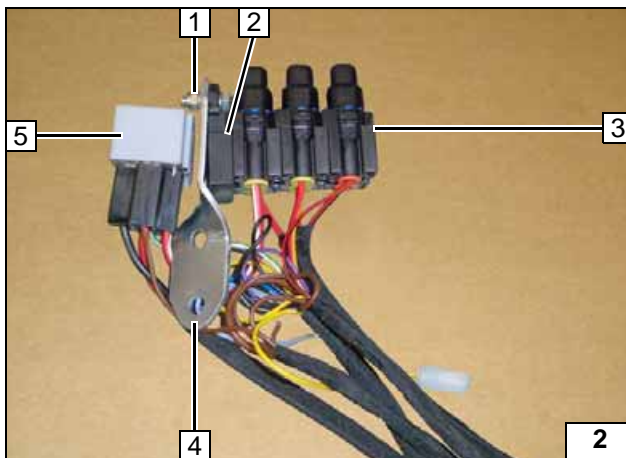

Sicherung F3 25A gegen 10A ersetzen!

- 1 Schraube M5x20, Scheibe, Bundmutter
- 2 Halteplatte Sicherungshalter
- 3 Sicherungen aufgesteckt
- 4 Lochband verdreht
- 5 K3-Relais



**Kabel-
baum vor-
bereiten**



Einbindung Elektrik

Kabelbaumdurchführung

- 1 Gummitülle

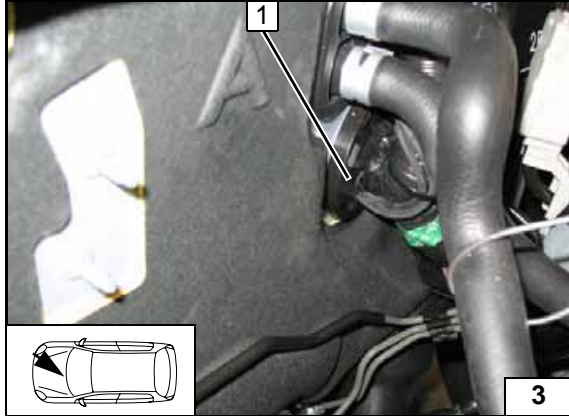

Vorwahluhr/Option Sommer-/Winterschalter

- 1 Vorwahluhr
- 2 Sommer-/Winterschalter

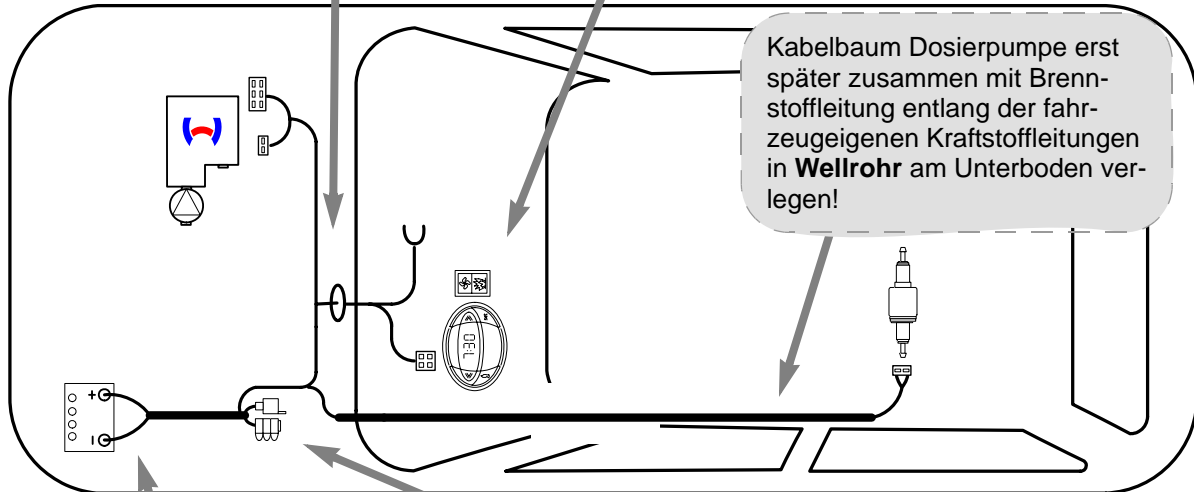
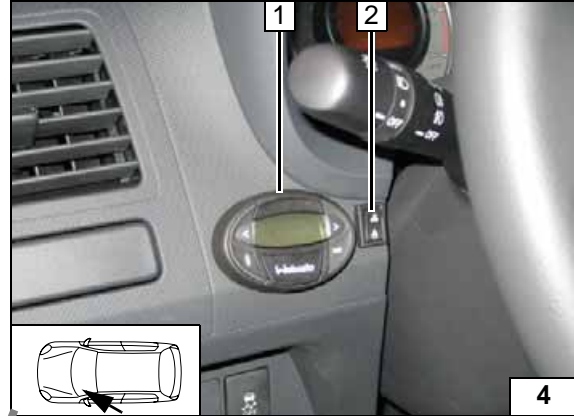

Schema
Kabel-
baumver-
legung

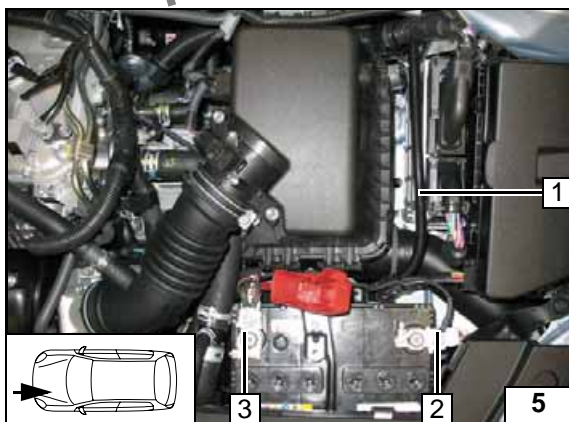

Anschluß an Batterie

- 1 Wellrohr 400mm lang auf Leitung Spannungsversorgung Heizgerätekabelbaum
- 2 Krallenkabelschuh Ø8mm, Masseversorgung
- 3 Krallenkabelschuh Ø8mm, Plusversorgung

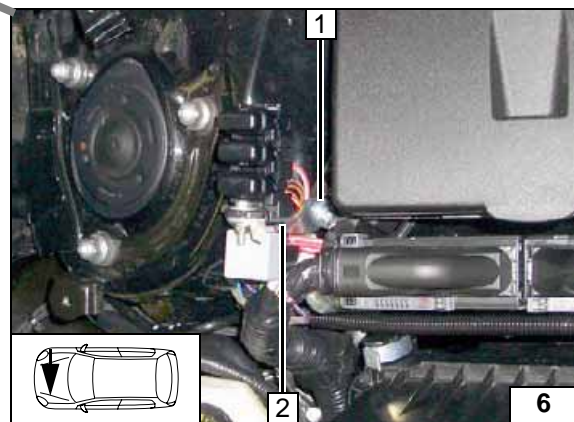

Sicherungshalter, K3-Relais

Schaltplan beachten!

- 1 Fahrzeugeigene Schraube
- 2 Lochband



Gebläseansteuerung Klimaautomatik

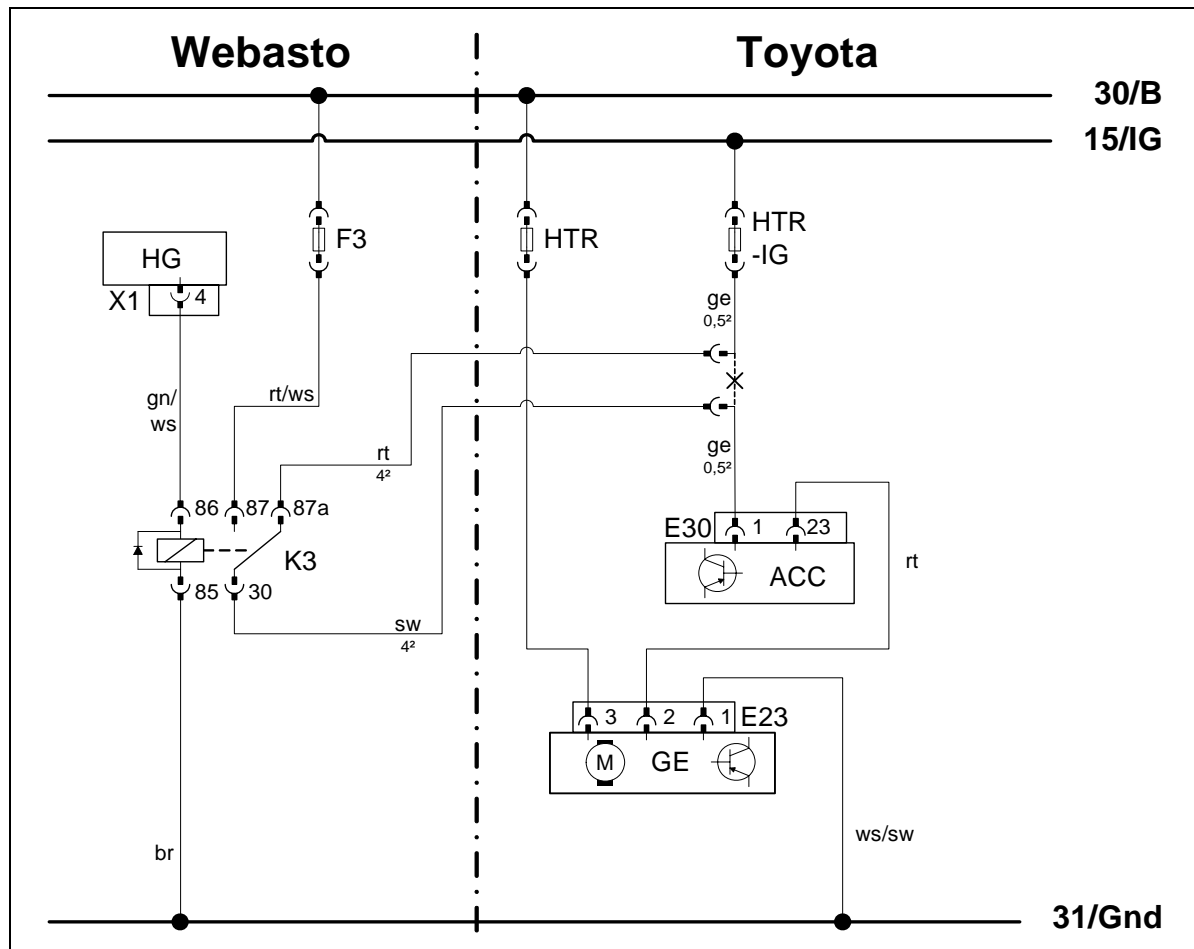

Schaltplan

Bauteile Webasto		Bauteile Fahrzeug		Farben und Symbole	
HG	Heizgerät TT-C/E	GE	Gebläseeinheit	rt	rot
X1	6-poliger Stecker	E23	Stecker GE	ws	weiß
F3	Sicherung 25A gegen 10A ersetzen!	ACC	AC-Control	sw	schwarz
K3	Gebläserelais	E30	40-poliger Stecker ACC	br	braun
		HTR	Sicherung 30A	gn	grün
		HTR-IG	Sicherung 10A	ge	gelb
				X	Trennstelle
				Kabelfarben können variieren!	

Legende

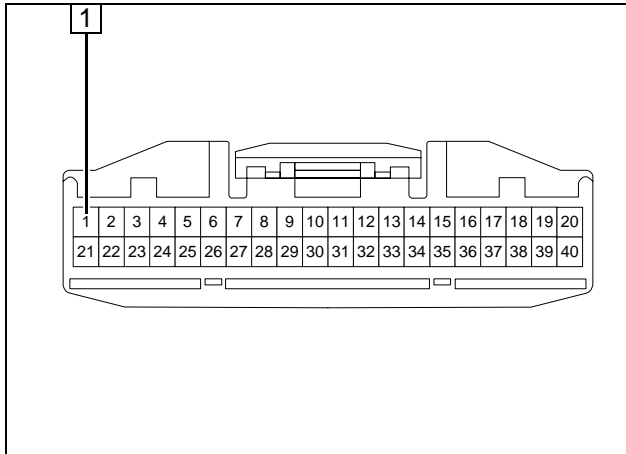

1 Stecker E30 kontaktseitig (PIN 1)

Stecker
E30

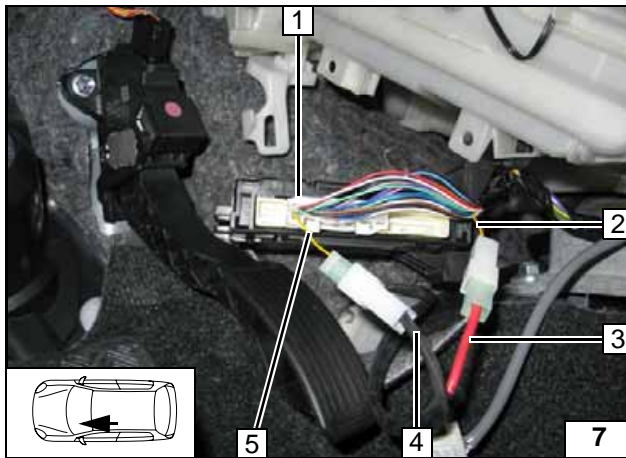

Anschluss am 40-poligen Stecker 1 vom ACC
Verbindungen gemäß Schaltplan herstellen.



- 2 Ltg. ge von 10A HTR/IG
- 3 Ltg. rt zu K3/87a
- 4 Ltg. sw von K3/30
- 5 Ltg. ge zum Stecker E30/1

Anschluss
ACC



Gebläseansteuerung manuelle Klimaanlage

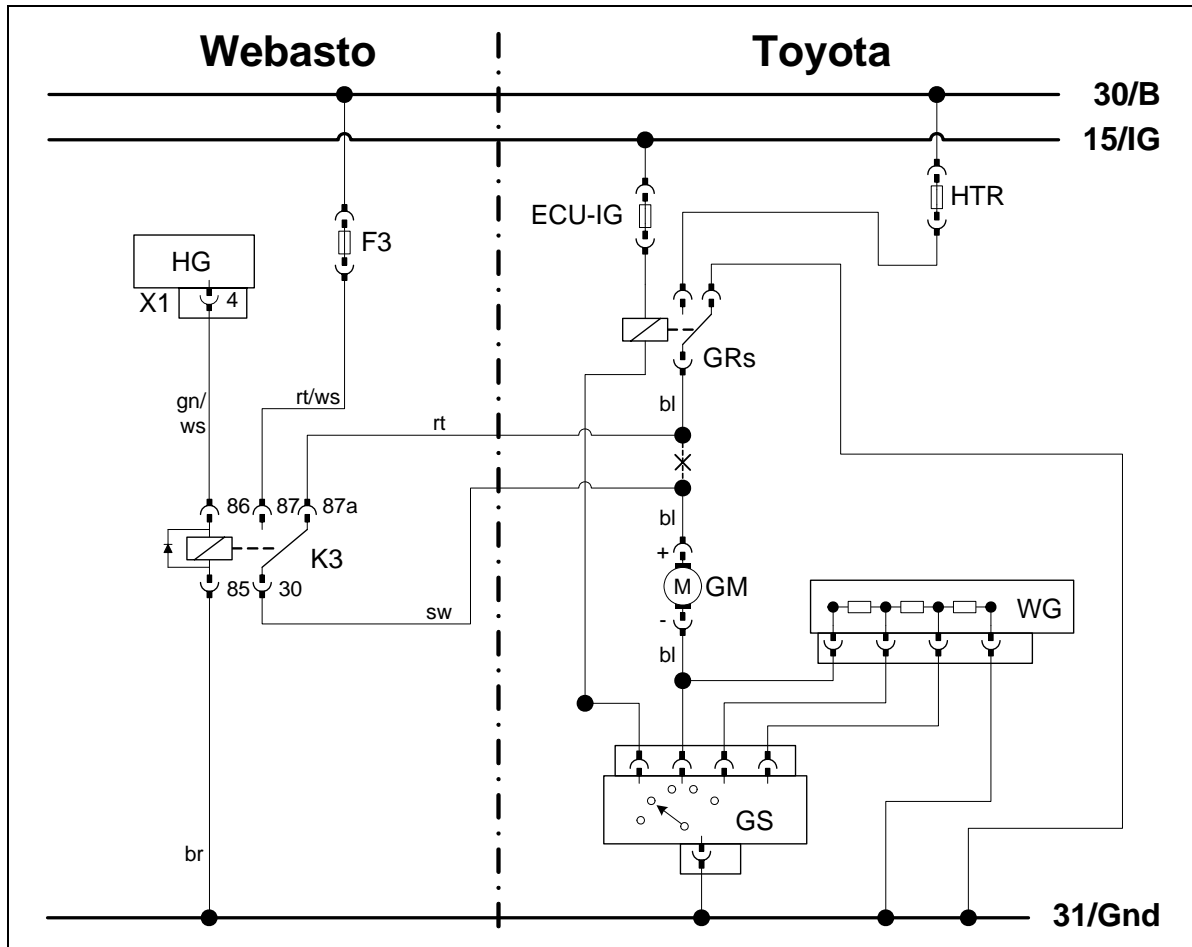

Schaltplan

Bauteile Webasto		Bauteile Fahrzeug		Farben und Symbole	
HG	Heizgerät TT-C/E	GM	Gebläsemotor	rt	rot
X1	6-poliger Stecker HG	GRs	Gebläserelais	ws	weiß
F3	Sicherung 25A	GS	Gebläseschalter	sw	schwarz
K3	Gebläserelais	WG	Widerstandsgruppe	br	braun
		HTR	Sicherung 50A	gn	grün
		ECU-IG	Sicherung 10A	bl	blau
				X	Trennstelle
				Kabelfarben können variieren!	

Legende

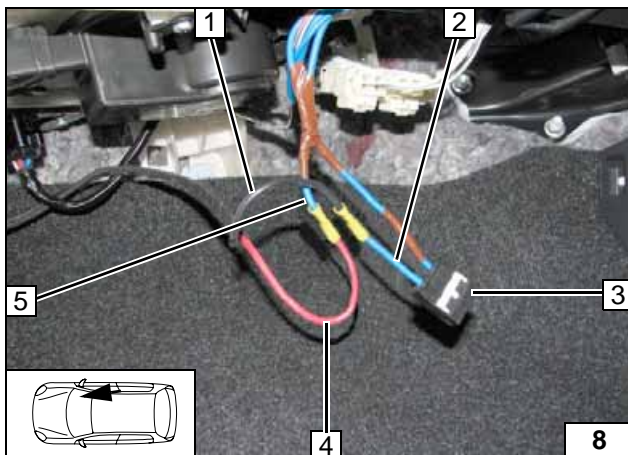

Anschluss am 2-poligen Stecker 3 vom Gebläsemotor.

Verbindungen gemäß Schaltplan herstellen.

- 1 Ltg. sw K3/30
- 2 Ltg. bl Stecker Gebläsemotor
- 4 Ltg. rt K3/87a
- 5 Ltg. bl HTR

Anschluss Gebläsemotor

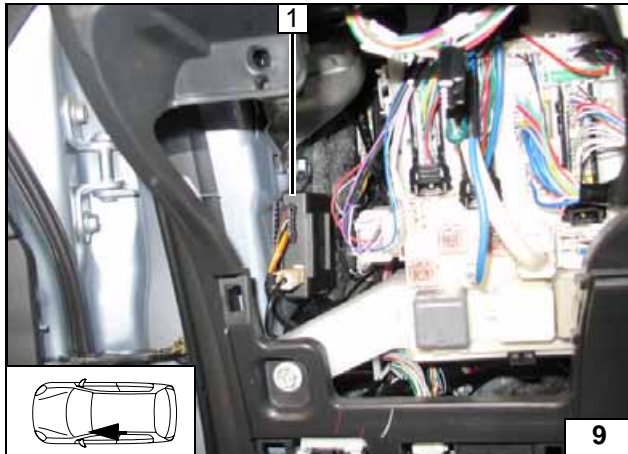

Option Telestart

Empfänger 1 mit Klebeband befestigen!



Empfänger montieren

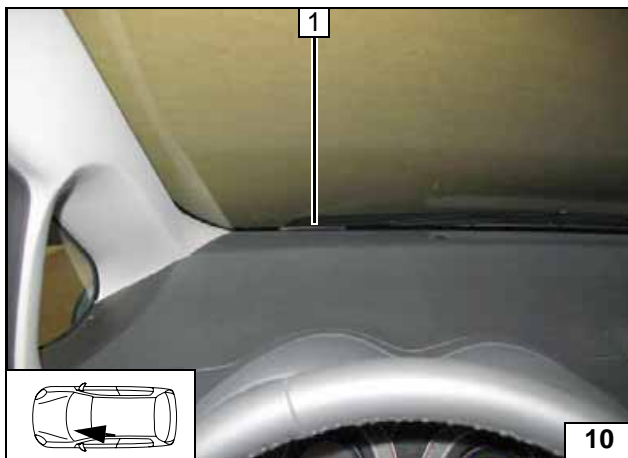

1 Antenne

Antenne montieren

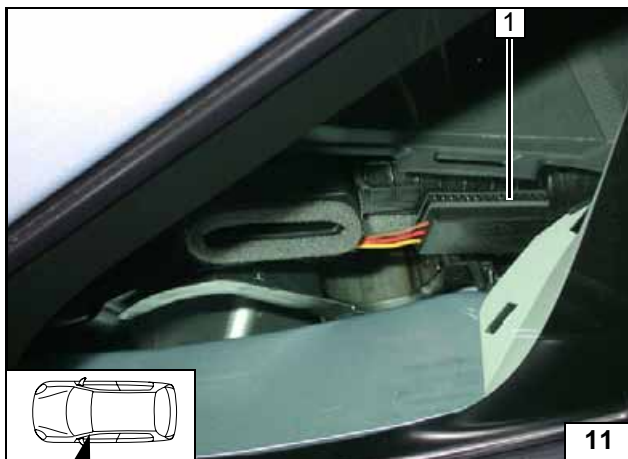

Temperatursensor nur bei T100 HTM

Empfänger 1 mit Klebeband befestigen!



Temperatursensor montieren

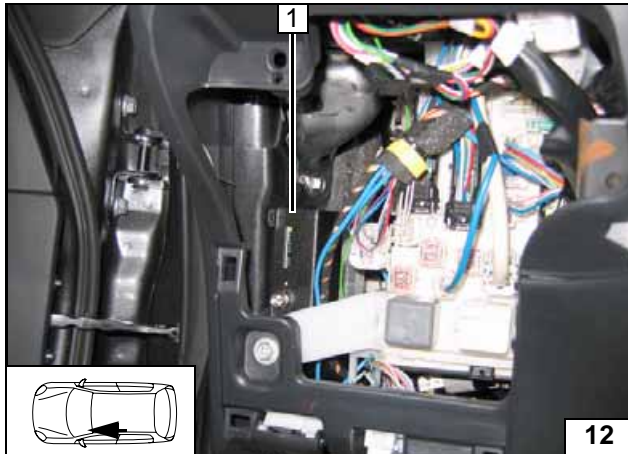
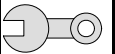

Option Thermo Call

Empfänger 1 mit Klebeband befestigen!



Empfänger montieren

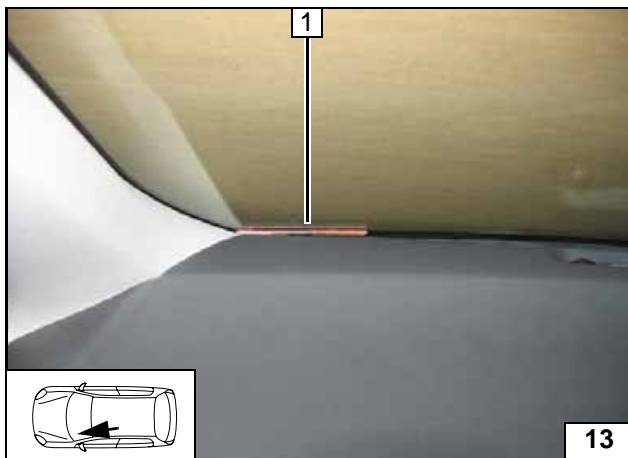

1 Antenne

Antenne montieren

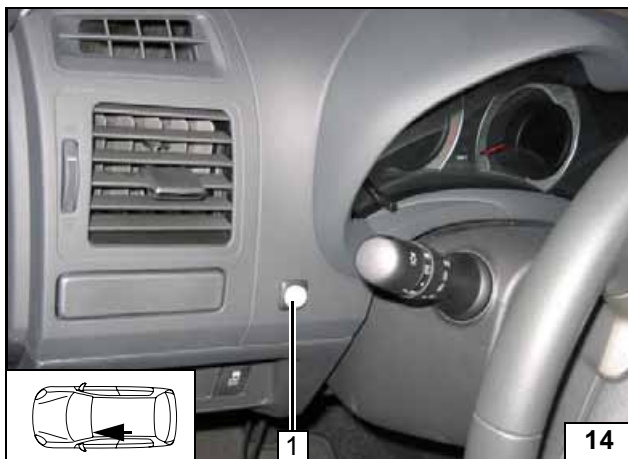

1 Taster

Taster montieren

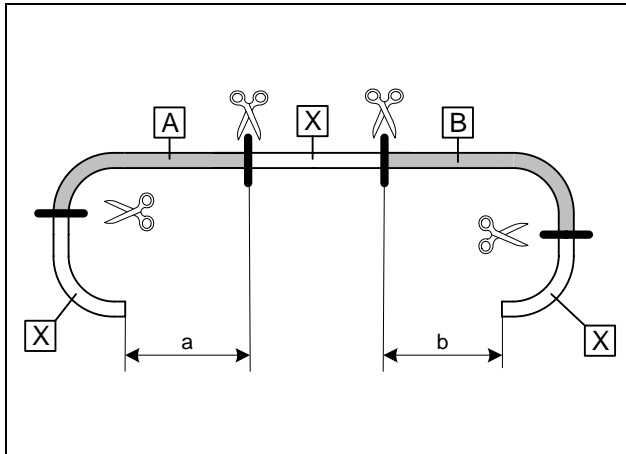

Heizgerät vorbereiten

a = 330mm
b = 410mm

Abschnitt X entsorgen

**Wasser-
schläuche
ablängen**

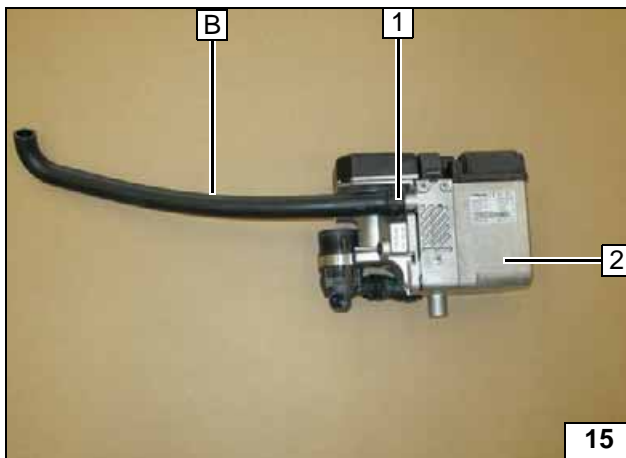

- 1 Federbandschelle Ø 27mm
- 2 Heizgerät

**Wasser-
schlauch B
am Heizge-
rät vor-
montieren**

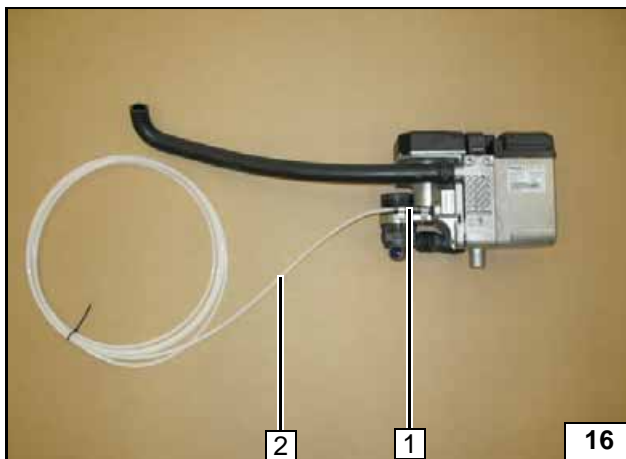

- 1 Schlauchstück, Schlauchschelle Ø 10mm [2x]
- 2 Brennstoffleitung

**Brennstoff-
leitung am
Heizgerät
vormontie-
ren**

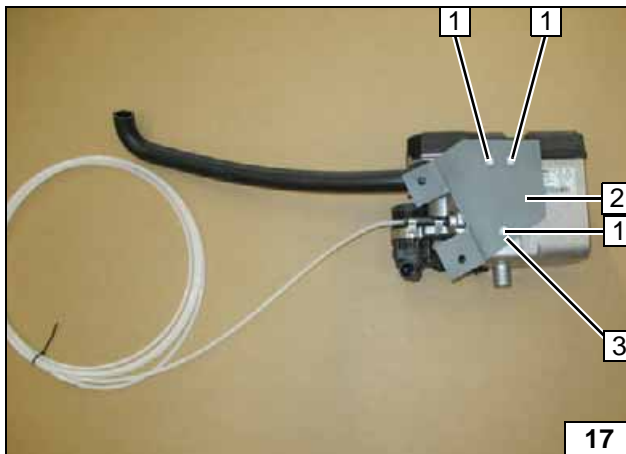

Ejotschrauben 1 [3x], Anzugsdrehmoment 10 Nm!
Zwischen Heizgerät und Halter zwei Scheiben an Position 3 einfügen!

- 2 Halter

**Halter vor-
montieren**



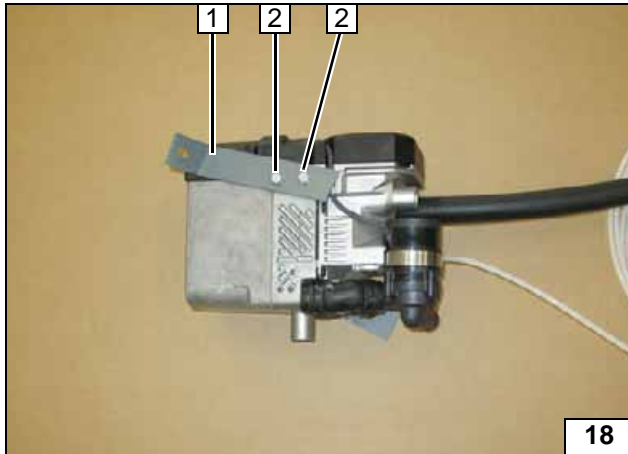
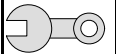

18

Ejotschraube 2 [2x] lose montieren!

1 Strebe

Strebe vormontieren

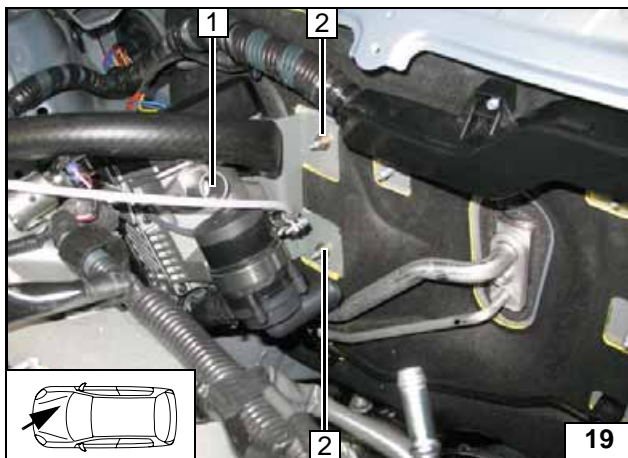

19

Heizgerät einbauen

Auf ausreichenden Abstand zu benachbarten Bauteilen achten, insbesondere zur Klimaleitung. Gegebenenfalls korrigieren!

- 1 Vormontiertes Heizgerät
- 2 Fahrzeugeigener Stehbolzen, Bundmutter M6



Vormontiertes Heizgerät montieren

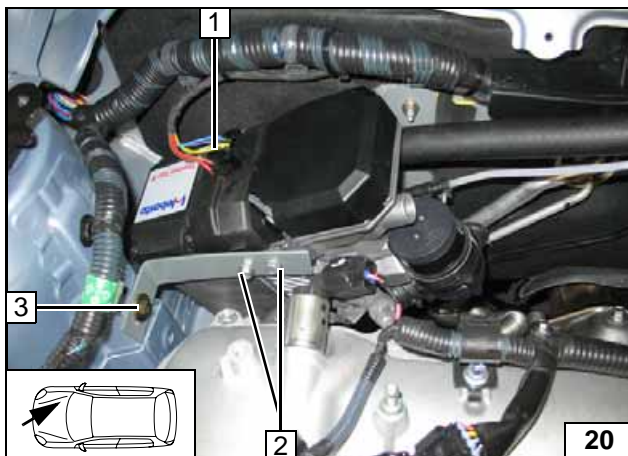

20

Ejotschrauben 2 [2x], Anzugsdrehmoment 10 Nm!

Stecker 1 Kabelbaum Heizgerät anstecken!

- 3 Fahrzeugeigener Gewindeeinsatz, Schraube M6x20, Federring, Karosserie-scheibe



Vormontiertes Heizgerät montieren



Brennstoff

VORSICHT!

Tankdeckelverschluß des Fahrzeugs öffnen, Tank belüften und Tankverschluß wieder schließen!

Auslaufenden Kraftstoff mit geeignetem Behälter auffangen!

Brennstoffleitung und Kabelbaum Dosierpumpe so verlegen, dass sie gegen Steinschlag geschützt sind! Wenn nicht anders beschrieben, erfolgt die Befestigung mit Kabelbindern!

An scharfen Kanten Brennstoffleitung und Kabelbaum mit Scheuerschutz versehen!

ACHTUNG!

Verlegung Brennstoffleitung und Kabelbaum zur Dosierpumpe erfolgt gemäß Schema Kabelbaumverlegung.



Verlegung Brennstoffleitung im Motorraum

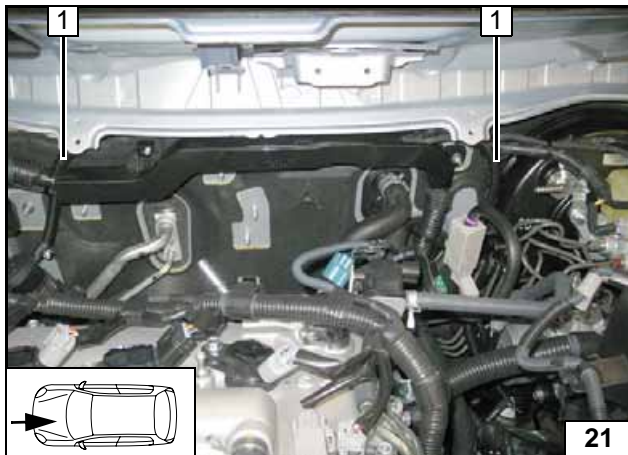

Wellrohr 730mm 1 auf Brennstoffleitung vom Heizgerät schieben und gemäß Bild verlegen!

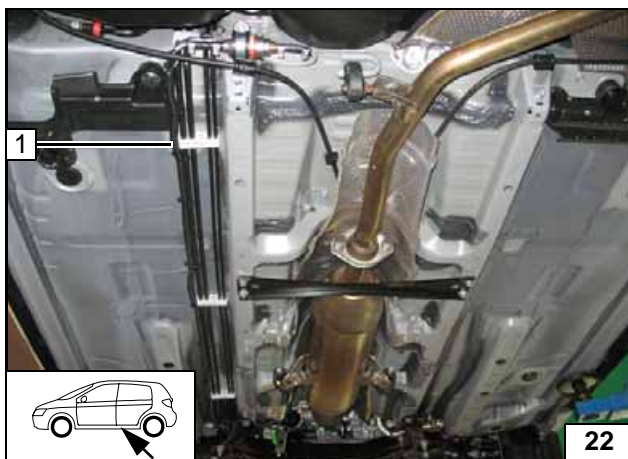

Brennstoffleitung und Kabelbaum Dosierpumpe in Wellrohr 1130mm 1 [2x] entlang fahrzeugeigenen Leitungen verlegen und mit Kabelbindern sichern!



Leitungen verlegen

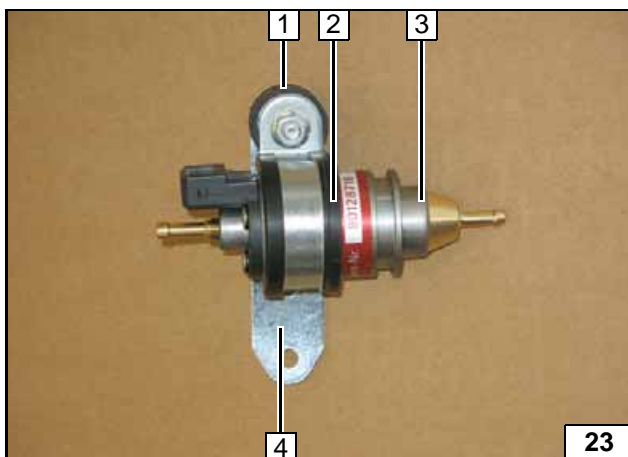

- 1 Schwingmetallpuffer, Bundmutter [2x]
- 2 Gummierte Rohrschelle
- 3 Dosierpumpe
- 4 Lochband

Dosierpumpe vormontieren

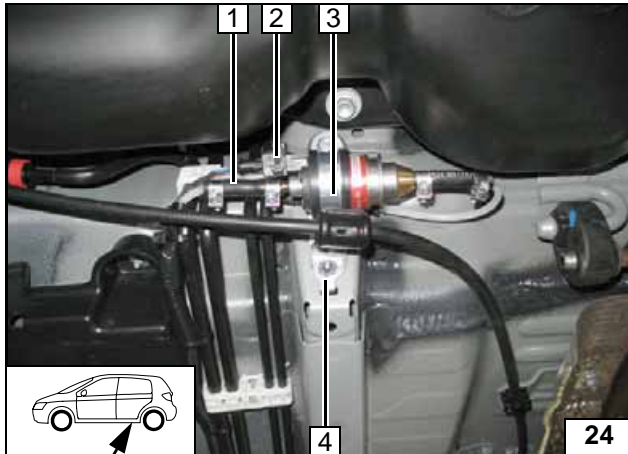

Einbaulage Dosierpumpe beachten, siehe „Einbauanweisung“!
Brennstoffleitung vom Heizgerät an Druckseite der Dosierpumpe.

- 1 Schlauchstück, Schlauchschellen \varnothing 10mm [2x], Brennstoffleitung vom Heizgerät
- 2 Stecker Dosierpumpe
- 3 Vormontierte Dosierpumpe
- 4 Fahrzeugeigene Schraube



Dosierpumpe montieren und anschließen

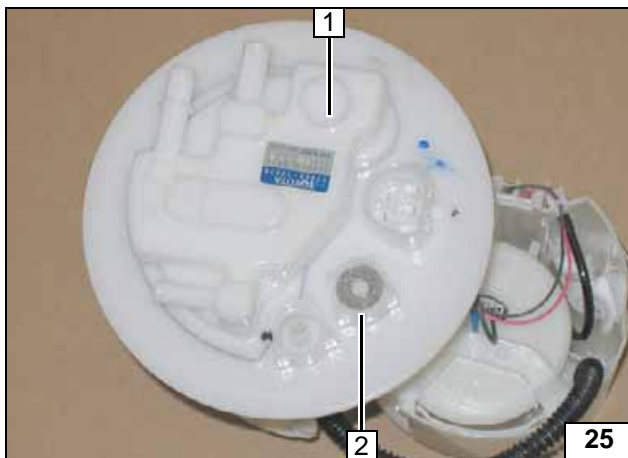

Tankarmatur 1 gemäß Herstellerangaben ausbauen!

- 2 Scheibe Außen- \varnothing = 17,6mm; Lochbild übertragen, Bohrung \varnothing 6mm



Brennstoffentnahme

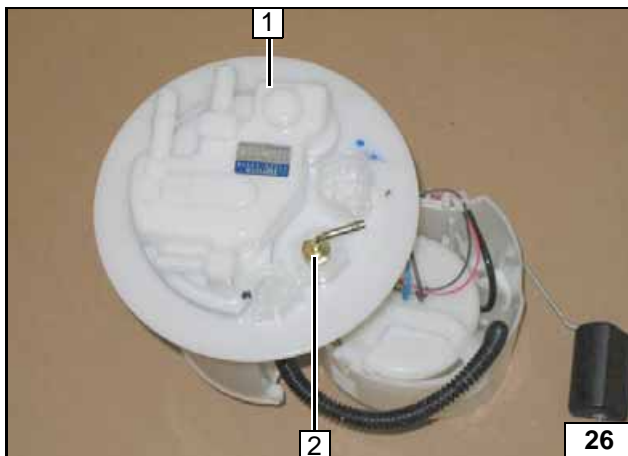

- 1 Tankarmatur
- 2 Tankentnehmer



Tankentnehmer einsetzen

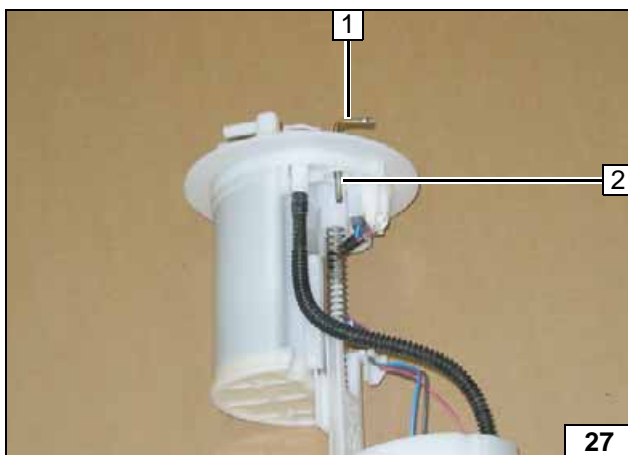

Anzugsdrehmoment 5 Nm!

- 1 Tankentnehmer
- 2 Mutter M6 selbstsichernd



Tankentnehmer einsetzen

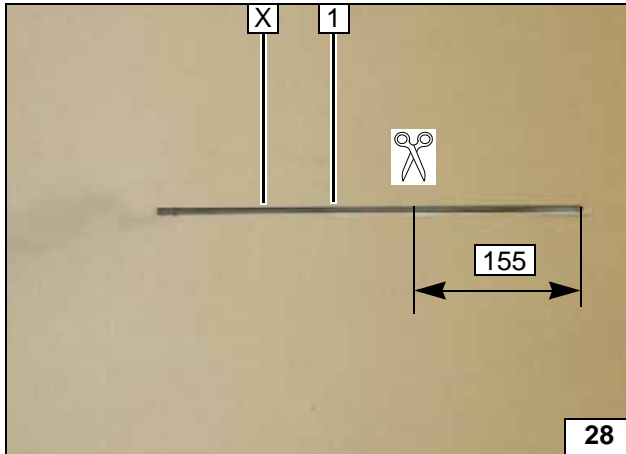

Steigrohr 1 gemäß Bild ablängen, Abschnitt X entsorgen!



Steigrohr
ablängen

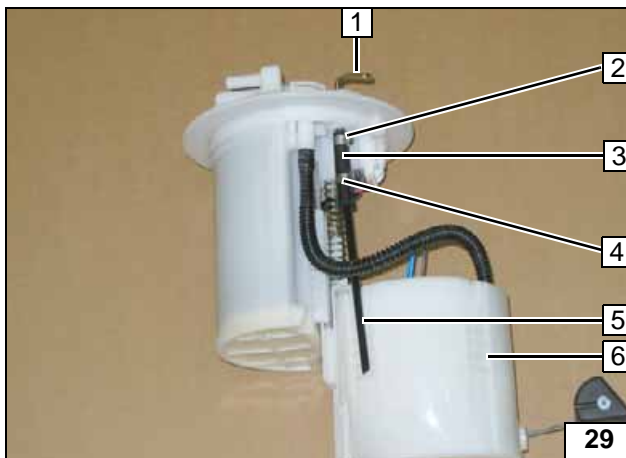

Formschlauch 3 mit \varnothing 3,5mm auf Tankentnehmer 1!



Steigrohr
montieren

- 2 Caillauschelle \varnothing 8mm
- 4 Caillauschelle \varnothing 10mm
- 5 Steigrohr
- 6 Tankarmatur

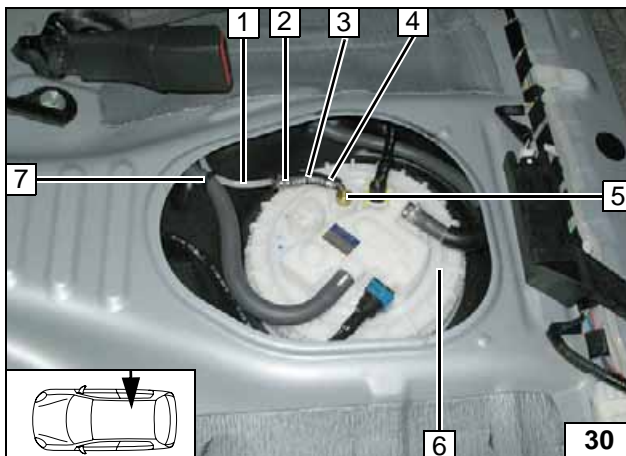

Tankarmatur 6 gemäß Herstellerangaben einbauen!
Formschlauch 3 mit \varnothing 3,5mm auf Tankentnehmer 5!



Brennstoff-
entnahme

- 1 Brennstoffleitung zur Dosierpumpe
- 2 Caillauschelle \varnothing 10mm
- 4 Caillauschelle \varnothing 8mm
- 7 Kabelbinder

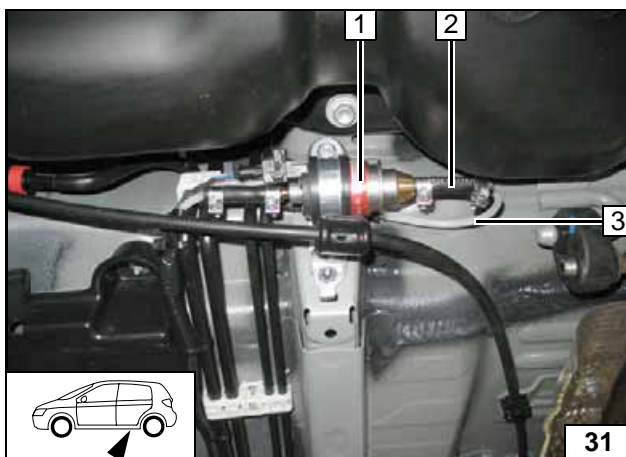

Brennstoffleitung 3 vom Tankentnehmer an Saugseite der Dosierpumpe.
Lage der Bauteile kontrollieren, wenn nötig korrigieren. Auf Freigängigkeit achten!



Anschluss
an Dosier-
pumpe

- 1 Dosierpumpe
- 2 Schlauchstück, Schelle \varnothing 10mm [2x]

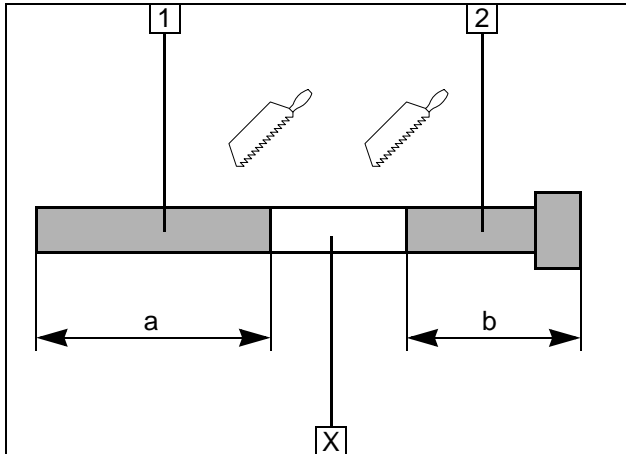
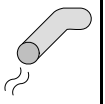

Abgas

- 1 Abgasleitung
a = 250mm
- 2 Abgasendstück
b = 440mm

Abschnitt X entsorgen

**Abgaslei-
tung vor-
bereiten**

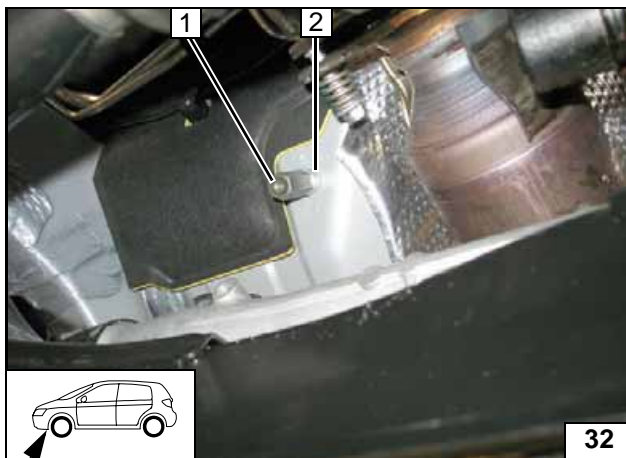

Distanzscheibe 10mm 2 und Distanzmutter M6x40 1 auf fahrzeugeigenen Stehbolzen montieren!



**Schall-
dämpfer-
montage
vorberei-
ten**

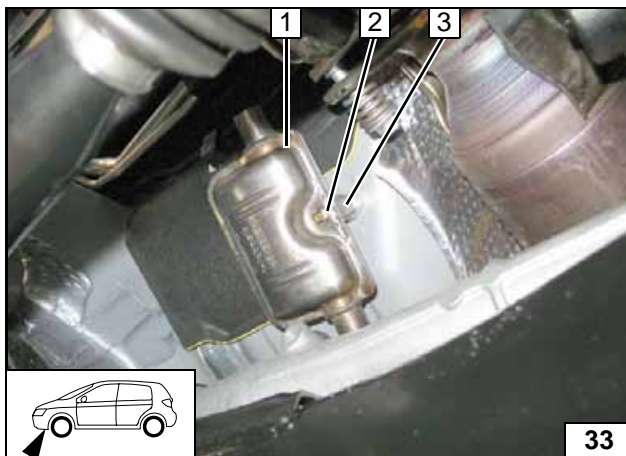

- 1 Abgasschalldämpfer
- 2 Federring, Schraube M6x20
- 3 Distanzmutter M6x40

**Schall-
dämpfer
montieren**

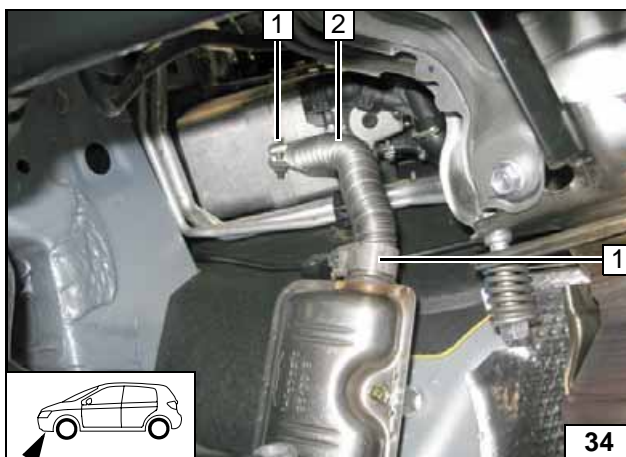

Lage aller Bauteile kontrollieren, wenn nötig korrigieren. Auf Freigängigkeit achten!

- 1 Schlauchklemme [2x]
- 2 Abgasleitung



**Abgaslei-
tung mon-
tieren**

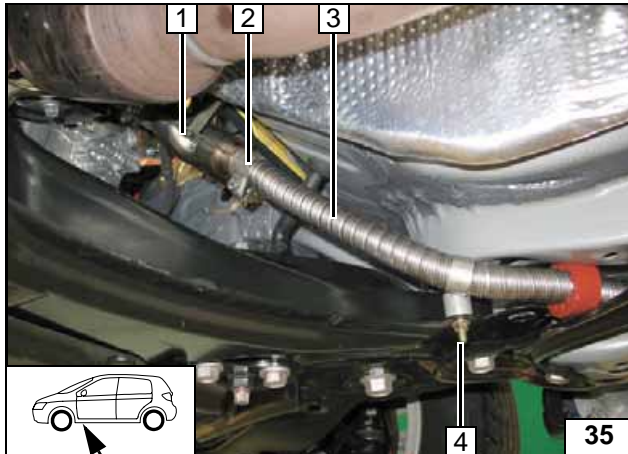
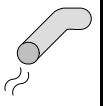

- 1 Abgasschalldämpfer
- 2 Schlauchklemme
- 3 Abgasleitungsendstück
- 4 Schraube M6x40, Rohrschelle, Distanzscheibe 20mm, Bundmutter, fahrzeugeigenen Bohrung



Abgasleitungsendstück montieren

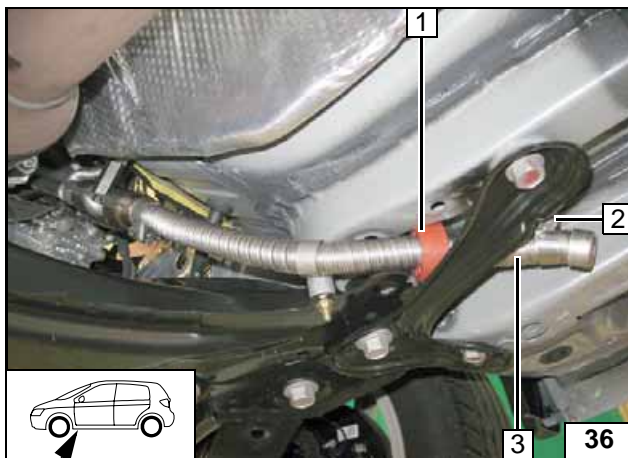

Lage aller Bauteile kontrollieren, wenn nötig korrigieren. Auf Freigängigkeit achten! Profildgummi rt 1 ausrichten!

- 2 Fahrzeugeigene Bohrung, Schraube M6x20, Karosseriescheibe, Rohrschelle, Bundmutter
- 3 Abgasleitungsendstück ausrichten



Abgasleitungsendstück montieren



Wasser

ACHTUNG!

Alle Schlauchschellen mit 2,0 + 0,5 Nm festziehen!



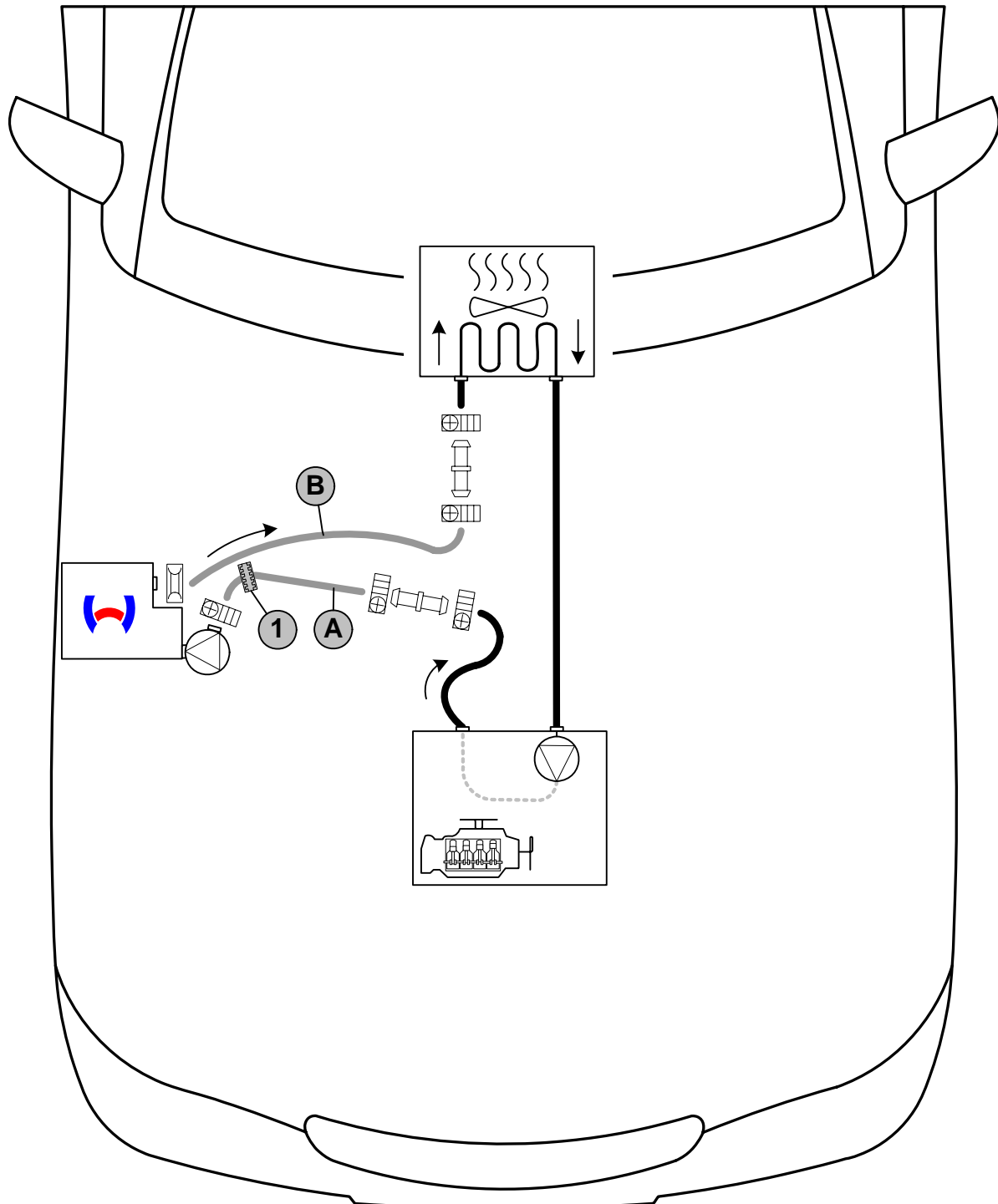

Auslaufendes Kühlmittel ist mit geeignetem Behälter aufzufangen!

Wasserschläuche knickfrei verlegen! Wenn nicht anders beschrieben, erfolgt die Befestigung mit Kabelbindern! Schlauch- und Federbandschellen so positionieren, dass kein anderer Schlauch beschädigt werden kann!

Die Einbindung erfolgt „Inline“ gemäß nachfolgendem Schema:



Schema Wasserverlegung

Federbandschelle  = Ø 27mm! Alle Schlauchschellen  = Ø 20-27mm!
 Alle Verbindungsrohre  = Ø 17x20!
 1 = Profilgummi  sw



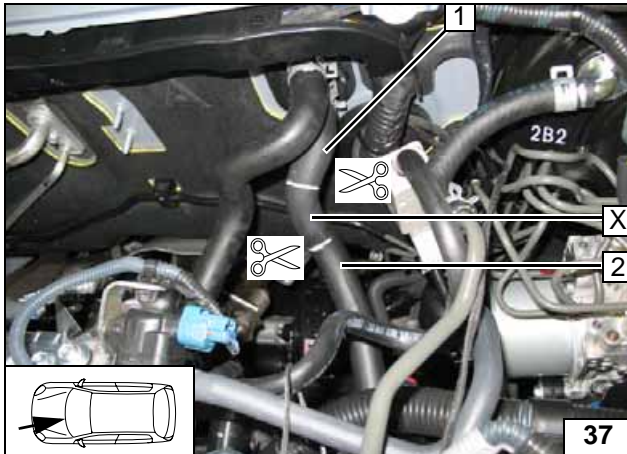
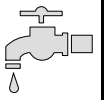

Abschnitt X entsorgen!

- 1 Schlauch Wärmetauschereingang
- 2 Schlauch Motorausgang



Trennstelle

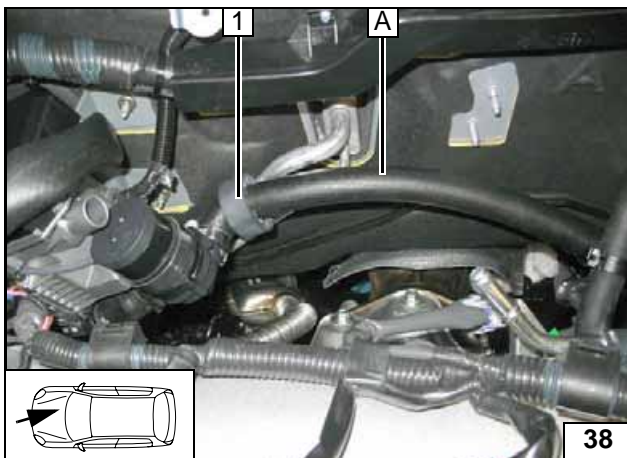

Profilgummi sw 1 ausrichten!



Anschluss Heizgerät

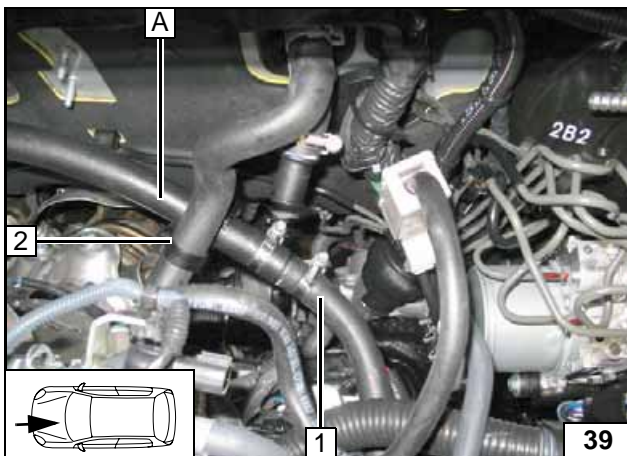

- 1 Schlauchstück Motoraustritt
- 2 Schlauchhalter

Anschluss Motoraus-
tritt

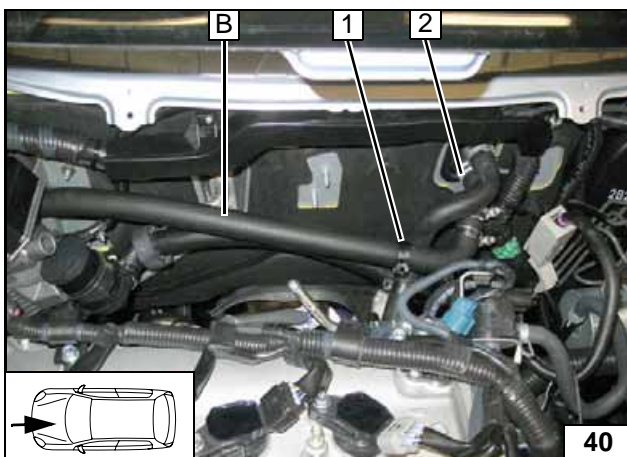

- 1 Schlauchhalter
- 2 Schlauchstück Wärmetauschereintritt

Anschluss Wärmetau-
scherein-
tritt

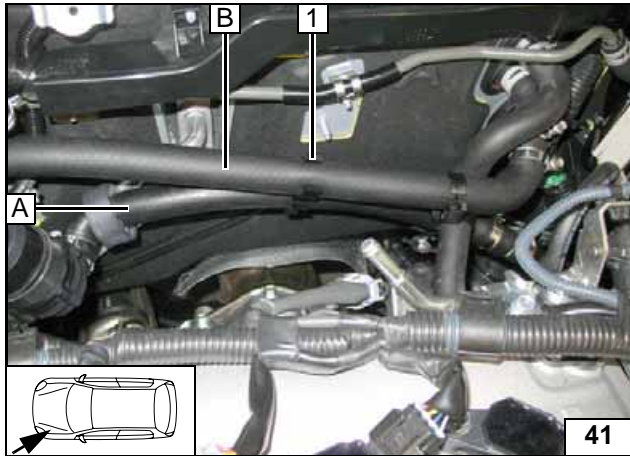

1 Schlauchhalter

Schlauchhalter einsetzen

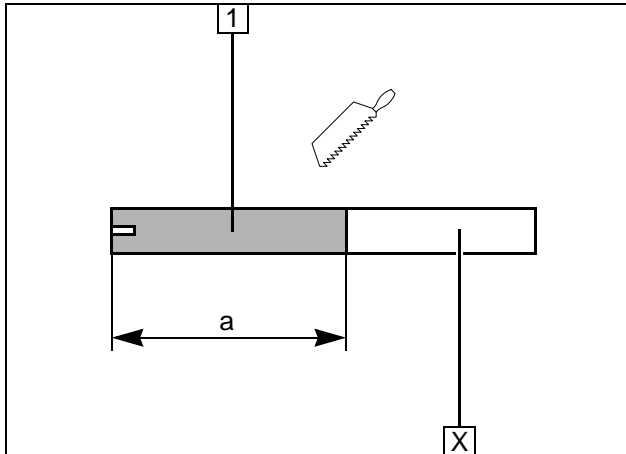
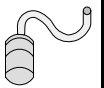

Brennluft

- 1 Brennluftleitung
a = 250mm

Abschnitt X entsorgen

**Brennluft-
leitung ab-
längen**

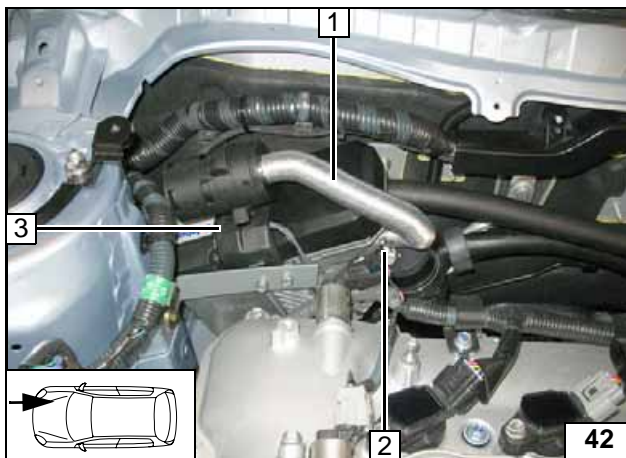

- 1 Brennluftleitung
- 2 Schlauchschelle Ø 27mm
- 3 Heizgerät

**Brennluft-
leitung
montieren**

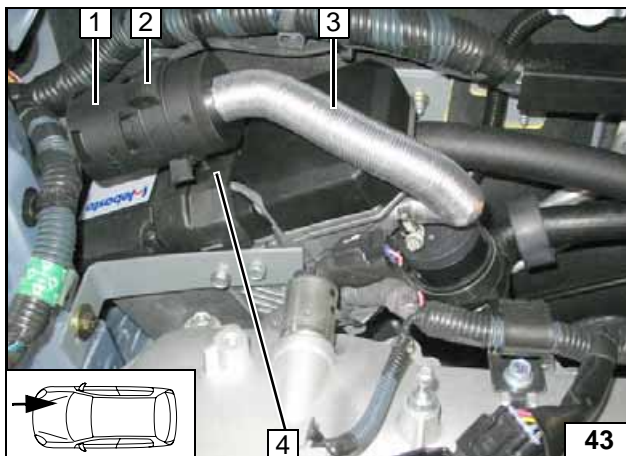

Perforation an Position 4 durchstoßen!

- 1 Schalldämpfer
- 2 Halteclip in Bohrung 4
- 3 Brennluftleitung



**Schall-
dämpfer
montieren**

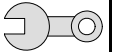

Abschließende Arbeiten

ACHTUNG!

Demontierte Teile in umgekehrter Reihenfolge montieren.

Alle Schlauchleitungen, Schellen, sowie alle elektrischen Anschlüsse auf festen Sitz prüfen.

Alle losen Leitungen mit Kabelbinder sichern.

Nur vom Fahrzeughersteller freigegebenes Kühlmittel verwenden!

Heizgerätekompnenten mit Korrosionsschutzwachs (Tectyl 100K, Bestell- Nr. 111329) einsprühen.

- Batterie anschließen
- Kühlmittelkreislauf nach Angaben des Fahrzeug-Herstellers befüllen und entlüften
- Vorwahluhr einstellen
- Einstellungen der manuellen Klimaanlage bzw. Klimaautomatik gemäß „Bedienungshinweise für den Endkunden“ vornehmen
- Funktion der Standheizung prüfen, siehe Betriebsanweisung / Einbauanweisung
- Aufklebeschild „Standheizung vor dem Tanken abschalten“ an der B-Säule links anbringen



Webasto AG
Postfach 80 - 82132 Stockdorf
Hotline 01805 / 932278 - Hotfax 0395 / 5592-353
<http://www.webasto.de>

Bedienungshinweise für den Endkunden

Bitte Seite entnehmen und der Fahrzeug- Bedienungsanleitung beifügen!



Hinweis:

Wir empfehlen die Heizzeit auf die Fahrzeit abzustimmen.

Heizzeit = Fahrzeit

Beispiel:

Bei einer Fahrzeit von ca. 20min (einfache Strecke) empfehlen wir eine Einschaltdauer von 20min nicht zu überschreiten.

Wurde zum Heizgerät die Option Sommer-/Winterschalter eingebaut, ist dieser entsprechend der Jahreszeit zu schalten. Das Heizgerät wird dann auf der Stellung Winter  heizen und auf der Stellung Sommer  nur das Fahrzeuggebläse zum Belüften des Fahrzeuginnenraumes einschalten.

Vor Abstellen des Fahrzeugs sind folgende Einstellungen vorzunehmen:

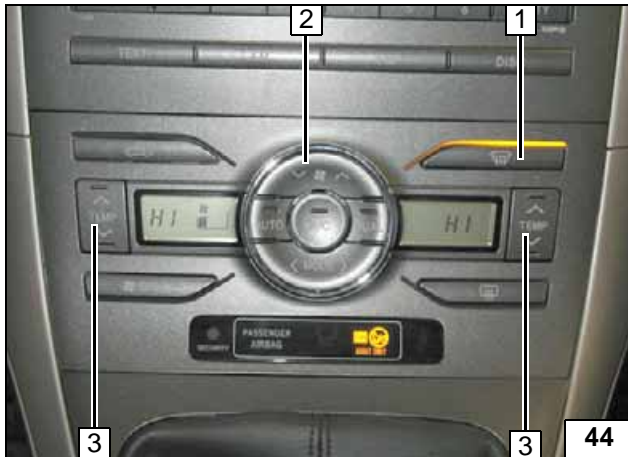

Während Heizbetrieb erscheint keine Anzeige im Klimabedienteil!

Reihenfolge der Einstellung:

1. Luftaustritt auf Frontscheibe
2. Gebläse auf Stufe „2“
3. Temperatur auf „max.“

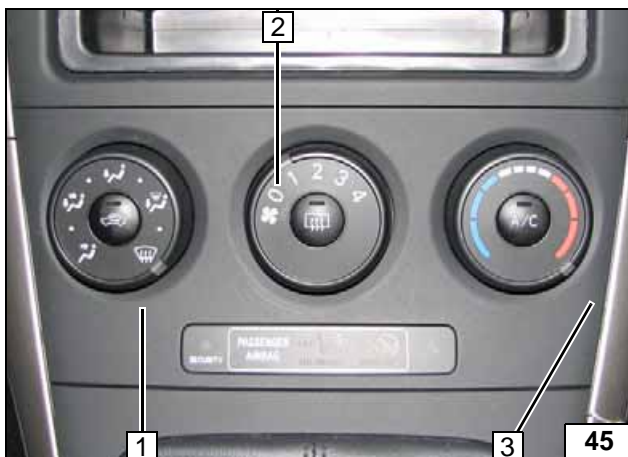

Reihenfolge der Einstellung:

1. Luftaustritt auf Frontscheibe
2. Gebläse auf Stufe „1“
3. Temperatur auf „max.“



Klimaauto-
matik



manuelle
Klimaanla-
ge