

Wasser-Heizgerät



Zusatzheizung *Thermo Top E*

00 0003

Zusatzheizung *Thermo Top C*

00 0002

Zusatzheizung *Thermo Top P*

00 0104

Einbauanleitung

Toyota Auris

Diesel

ab Modell 2007

Nur für Linkslenker



ACHTUNG!

Warnung vor Gefahr:

Das unsachgemäße Einbauen oder Reparieren von Webasto Heizsystemen kann Feuer verursachen oder zum Austritt von tödlichem Kohlenmonoxid führen. Dadurch können schwere oder tödliche Verletzungen hervorgerufen werden.

Für den Einbau und die Reparatur von Webasto Heiz- und Kühlsystemen bedarf es eines speziellen Firmentrainings, technischer Dokumentation, Spezialwerkzeuge und eine Spezialausrüstung.

Versuchen Sie NIEMALS, Webasto Heiz- oder Kühlsysteme einzubauen oder zu reparieren, wenn Sie das Firmentraining nicht erfolgreich abgeschlossen und dabei die notwendigen technischen Fähigkeiten erworben haben und die für einen sachgerechten Einbau und Reparatur nötigen technischen Dokumentationen, Werkzeuge und Ausrüstungen nicht zur Verfügung stehen.

Befolgen Sie IMMER alle Webasto Einbau- und Reparaturanleitungen, und beachten Sie alle Warnhinweise.

Webasto übernimmt keine Haftung für Mängel und Schäden, die auf einen Einbau durch ungeschultes Personal zurückzuführen sind.

Inhaltsverzeichnis

Gültigkeit	2	Einbauort vorbereiten	13
Heizgerät / Einbaukit	3	Halter vorbereiten und montieren	13
Vorwort	3	Heizgerät einbauen	14
Allgemeine Hinweise	3	Wassereinbindung	16
Spezialwerkzeug	3	Brennstoffeinbindung	20
Erläuterungen zum Dokument	4	Abgasanlage	22
Vorarbeiten	5	Brennluft	23
Einbauort Heizgerät	5	Abschließende Arbeiten	24
Einbindung Elektrik	6	Bedienungshinweise für den Endkunden	25
Gebälseansteuerung Klimaautomatik	8		
Gebälseansteuerung manuelle Klimaanlage	10		
Option Telestart	11		
Option Thermo Call	11		

Gültigkeit

Hersteller	Handelsbezeichnung	Typ	EG-BE-Nr. / ABE
Toyota	Auris	E15	e11 * 2001 / 116 * 0299

Motortyp	Motorart	Leistung in kW	Hubraum in cm ³
1AD-FTV	Diesel	93	1998
2AD-FTV	Diesel	130	2231

Fahrzeug- und Motortypen, Ausstattungsvarianten sowie Länderspezifikationen, die nicht in dieser Einbauanleitung aufgeführt sind, wurden nicht geprüft. Ein Einbau nach dieser Einbauanleitung kann aber möglich sein.

Der Einbauort von Vorwähluhr und Sommer- / Winterschalter ist vor dem Einbau mit dem Endkunden abzustimmen!

Heizgerät / Einbaukit

Menge	Bezeichnung	Bestell-Nr.:
1	Handelslieferumfang mit gewünschtem Bedienelement	siehe Preisliste
1	Einbaukit Toyota Auris Diesel	1312801B

Für die jeweilige Fahrzeugklasse empfohlenes Heizgerät:

Fahrzeug	Heizgerät
Kleinwagen	Thermo Top E
Mittelklasse, Kombi	Thermo Top C
Oberklasse, Van, Offroader	Thermo Top P

Die Auswahl des Heizgerätes richtet sich nach der Innenraumgröße des Fahrzeugs und dem Komfortanspruch des Kunden!



Vorwort

Diese Einbauanleitung gilt für die Fahrzeuge Toyota Auris Diesel - Gültigkeit siehe Seite 2 - ab Modelljahr 2007 und später, wenn technische Änderungen am Fahrzeug den Einbau nicht beeinflussen, unter Ausschluss jeglicher Haftungsansprüche. Je nach Version und Ausstattung des Fahrzeuges können beim Einbau Änderungen gegenüber dieser „Einbauanleitung“ notwendig werden.

In jedem Fall sind jedoch die Vorschriften der „Einbauanweisung“ und „Bedienungs- und Wartungsanweisung“ der *Thermo Top C/P/E* zu befolgen.

Die entsprechenden Regeln der Technik sowie eventuelle Angaben des Fahrzeugherstellers sind beim Einbau einzuhalten.

Allgemeine Hinweise

Der Einbau erfolgt gemäß den allgemein üblichen Regeln der Technik. Wenn nicht anders beschrieben, erfolgt die Befestigung von Schläuchen, Leitungen und Kabelbäumen mit Kabelbindern an fahrzeugeigenen Leitungen und Kabelbäumen.

Scharfe Kanten sind mit Scheuerschutz (aufgeschnittener Kraftstoffschlauch) zu versehen!

Blanke Karosseriestellen, wie z.B Bohrungen, sind mit Korrosionsschutzwachs (Tectyl 100K, Bestell-Nr. 111329) einzusprühen.

Spezialwerkzeug

- Drehmomentschlüssel für 2,0 - 10 Nm
- Abklemmzangen
- Einnietmutterzange

Erläuterungen zum Dokument

Um Ihnen einen schnellen Überblick über die einzelnen Arbeitsschritte zu geben, finden Sie eine Kennzeichnung an der Außenkante oben rechts auf der jeweiligen Seite.

Mechanik

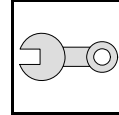

Elektrik

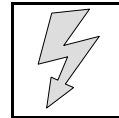

Wassereinbindung

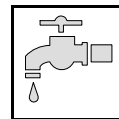

Kraftstoffeinbindung

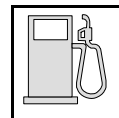

Abgasanlage

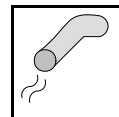

Brennluft

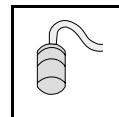

Auf Besonderheiten wird durch folgende Symbole hingewiesen:



besondere Gefahr von Verletzungen oder tödlichen Unfällen



besondere Gefahr der Beschädigung von Bauteilen



besondere Brand- und Explosionsgefahr



Verweis auf allgemeine Einbauanweisung der Webasto Komponente bzw. auf fahrzeugspezifische Unterlagen des Herstellers



Hinweis auf eine technische Besonderheit

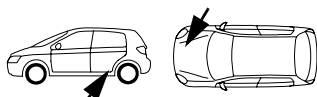

Der Pfeil im Fahrzeugpiktogramm zeigt die Position am Fahrzeug und die Blickrichtung

Vorarbeiten

ACHTUNG!

- Tankdeckel öffnen, Tank belüften
- Tankdeckel wieder schließen
- Batterie abklemmen!
- Druck im Kühlsystem ablassen!
- Fabriknummer vom Typschild Original auf das Typschild Duplikat übertragen
- Die nicht zutreffende Jahreszahl auf dem Duplikatschild entfernen
- Duplikatschild (Typschild) an geeigneter Stelle sichtbar anbringen
- Batterie komplett ausbauen
- Luftfilter komplett mit Ansaugschlauch ausbauen
- Wasserkastenabdeckung ausbauen
- Stoßfänger abbauen
- Unterfahrschutz ausbauen
- Seitliche Radhausverkleidung links ausbauen
- Fußraumverkleidung der Fahrerseite ausbauen

Die Seite 25 "Bedienungshinweise für den Endkunden" entnehmen und der Bedienungsanleitung beifügen!

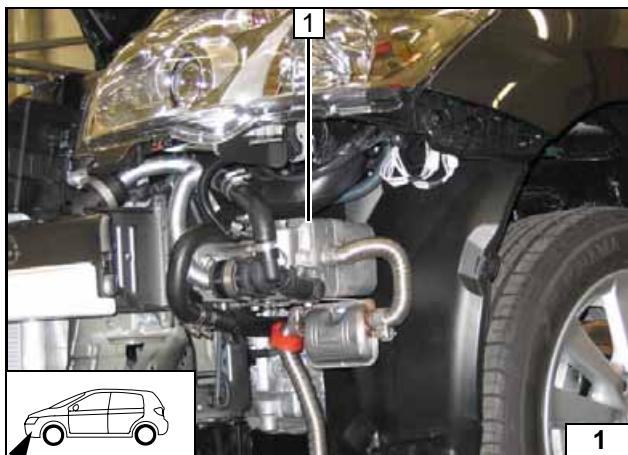

Einbauort Heizgerät

1 Heizgerät

Einbauort



Einbindung Elektrik

Sicherungshalter, K3-Relais

- 1 Schraube M6x20, Federring, Karosserie-scheibe an vorhandenem Gewinde
- 4 Schraube M5x16, Karosseriescheibe, Sicherungshalter 3, Winkel 2, K3-Relais 5, Bundmutter M5

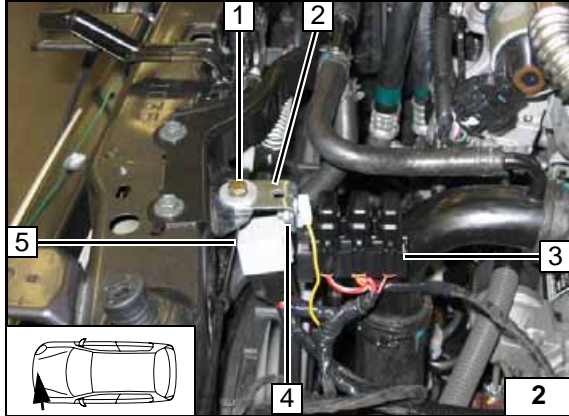

Kabelbaumverlegung

- 1 Wellrohr auf 700 mm kürzen
- 2 Kabelbaum Gebläseansteuerung und Vorwahluhr in Wellrohr einziehen und zusammen gemäß Abbildung zur Spritzwand verlegen

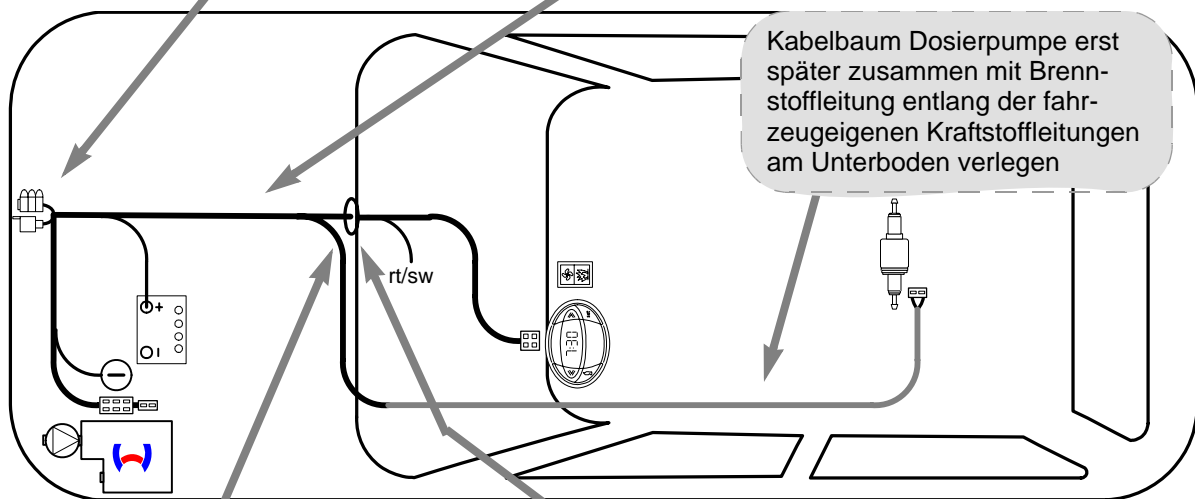
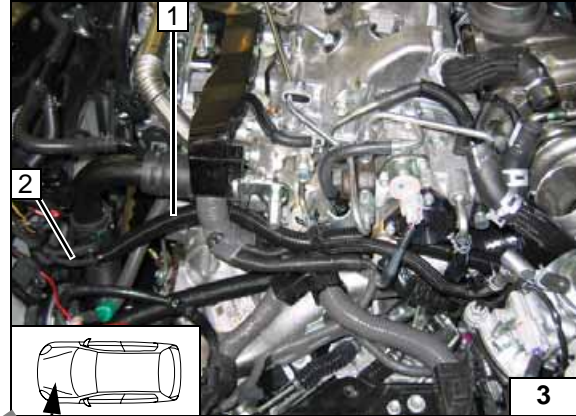

Schema Kabelbaumverlegung

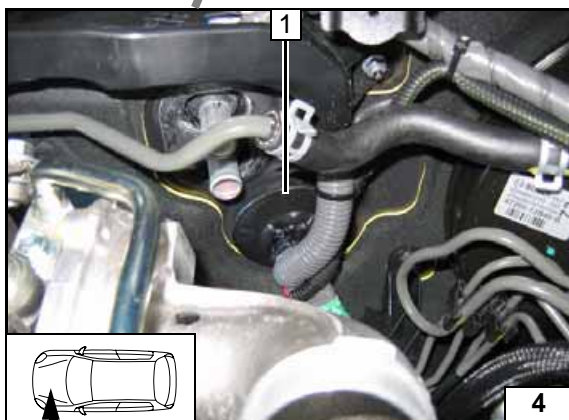

Kabelbaumdurchführung

- 1 Gummitülle

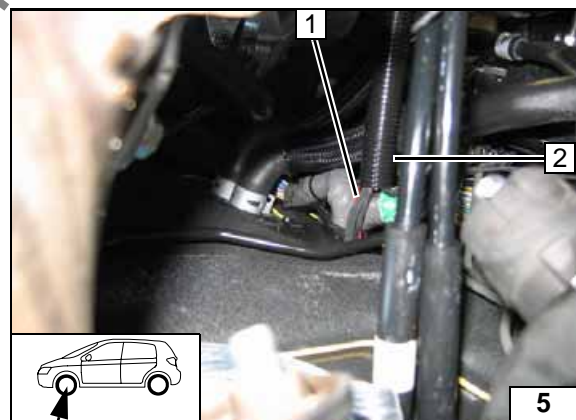

Kabelbaumdurchführung

- 1 Kabelbaum Vorwahluhr und Gebläseansteuerung
- 2 Wellrohr



Pluskabel

- 1 Pluspol Batterie
- 2 Plusleitung ablängen, Kabelschuh Ø 8mm

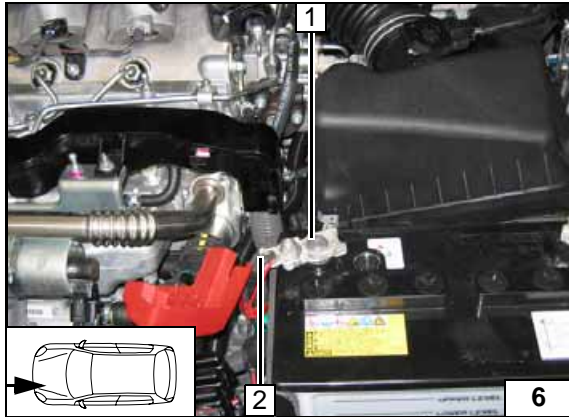

Vorwahluhr / Option Sommer-/Winterschalter

- 1 Vorwahluhr
- 2 Sommer-/Winterschalter, Bohrung Ø 12mm

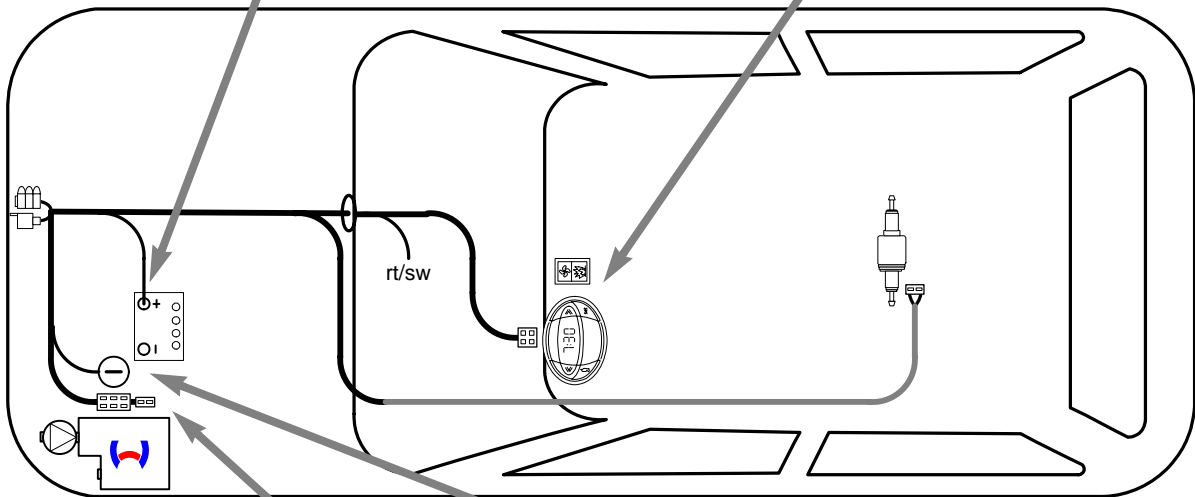
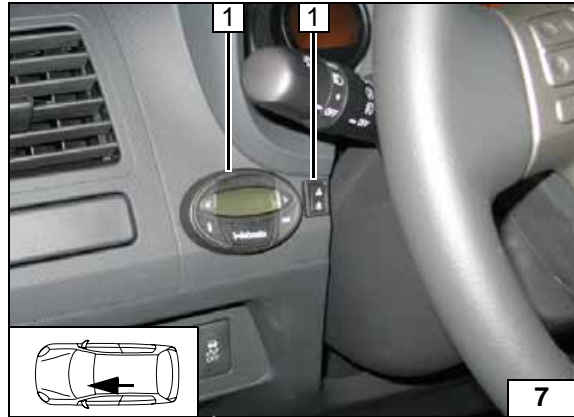

Schema
Kabel-
baumverle-
gung

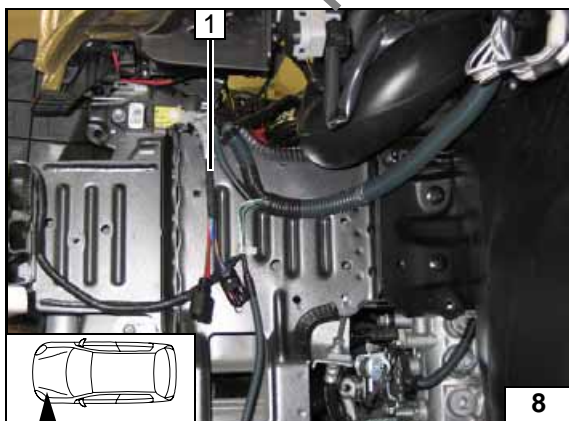

Kabelbaumverlegung

- 1 Kabelbaum Heizgerät zum Einbauort verlegen

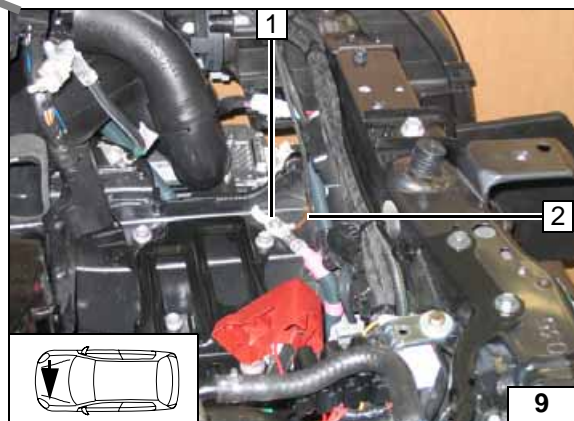

Masseleitung

- 1 Fahrzeugeigene Schraube M6
- 2 Masseleitung



Gebläseansteuerung Klimaautomatik



Schaltplan

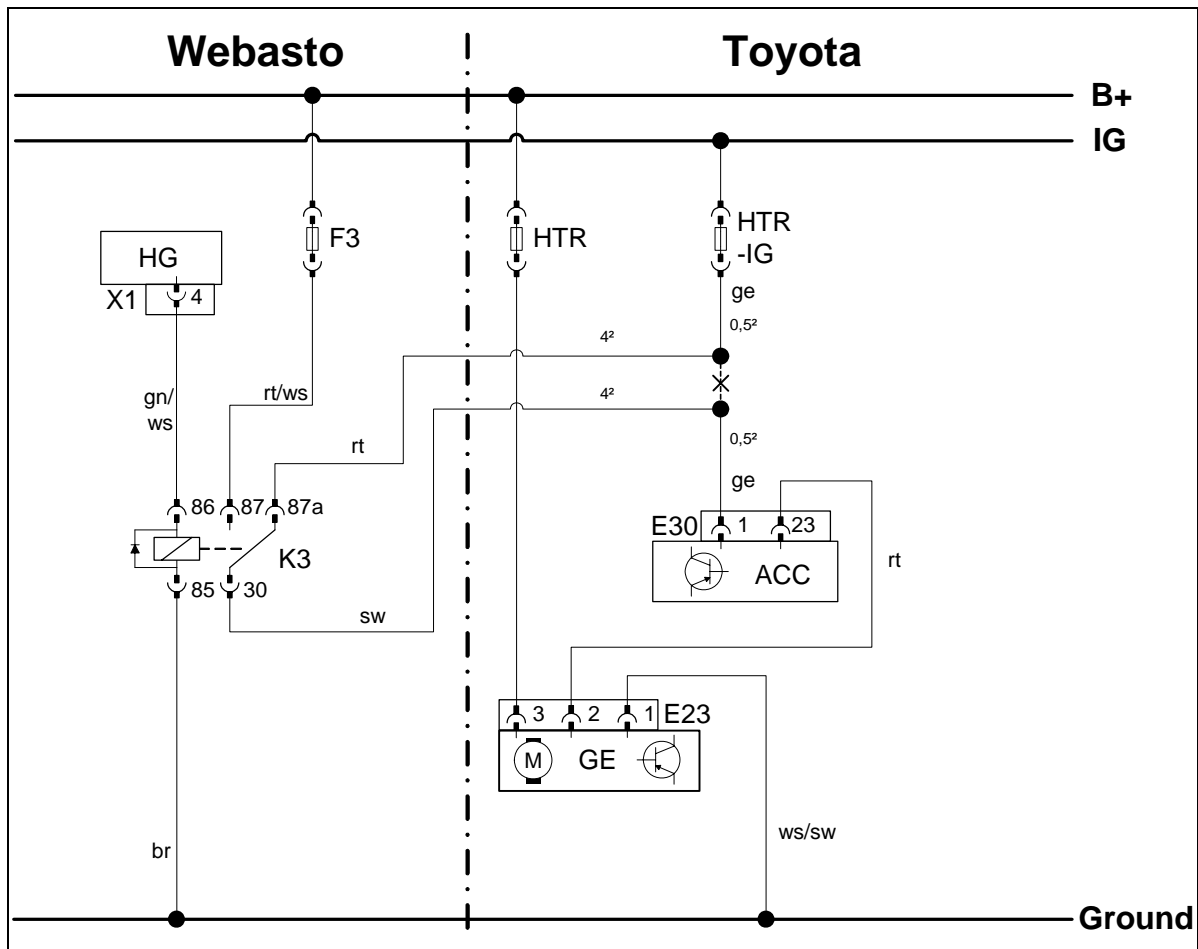

Bauteile Webasto		Bauteile Fahrzeug		Farben und Symbole	
HG	Heizgerät TT-C/E	GE	Gebläseeinheit	rt	rot
X1	6-poliger Stecker	ACC	AC-Control	ws	weiß
F3	Sicherung 25A durch 10A ersetzen	HTR	Sicherung 30A	sw	schwarz
K3	Gebläserelais	HTR-IG	Sicherung 10A	br	braun
				gn	grün
				ge	gelb
				X	Trennstelle
				Kabelfarben können variieren!	

Legende

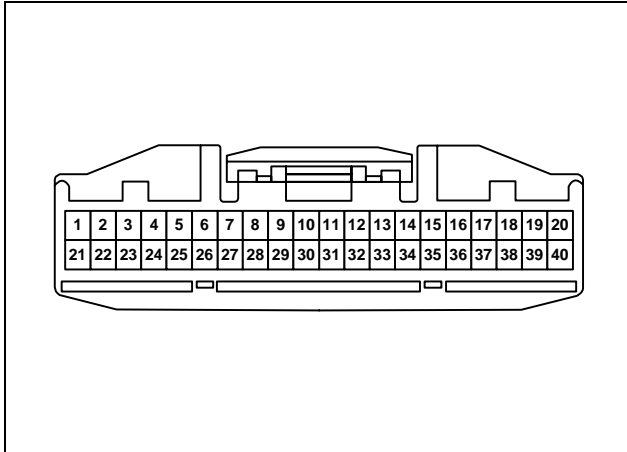

Stecker E30 kontaktseitig.



Stecker E30

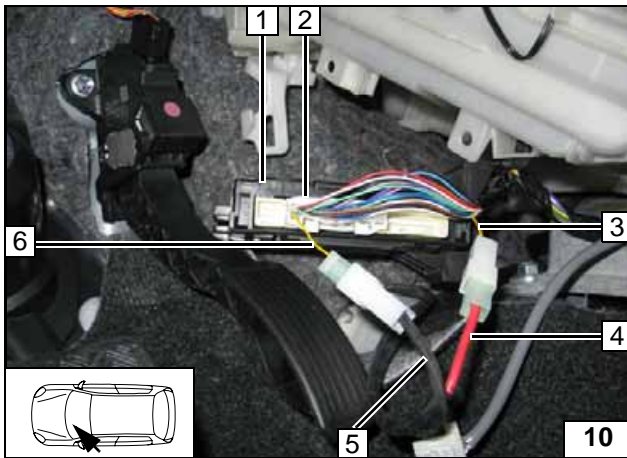

Anschluss am Pin 1 vom 40-poligen Stecker E30 **2** vom ACC **1**.
Verbindungen gemäß Schaltplan herstellen.



Anschluss ACC

- 3** Ltg. ge von Sicherung HTR-IG
- 4** Ltg. rt zu K3/87a
- 5** Ltg. sw K3/30
- 6** Ltg. ge zum Pin 1 vom 40-poligen Stecker E30



Gebläseansteuerung manuelle Klimaanlage

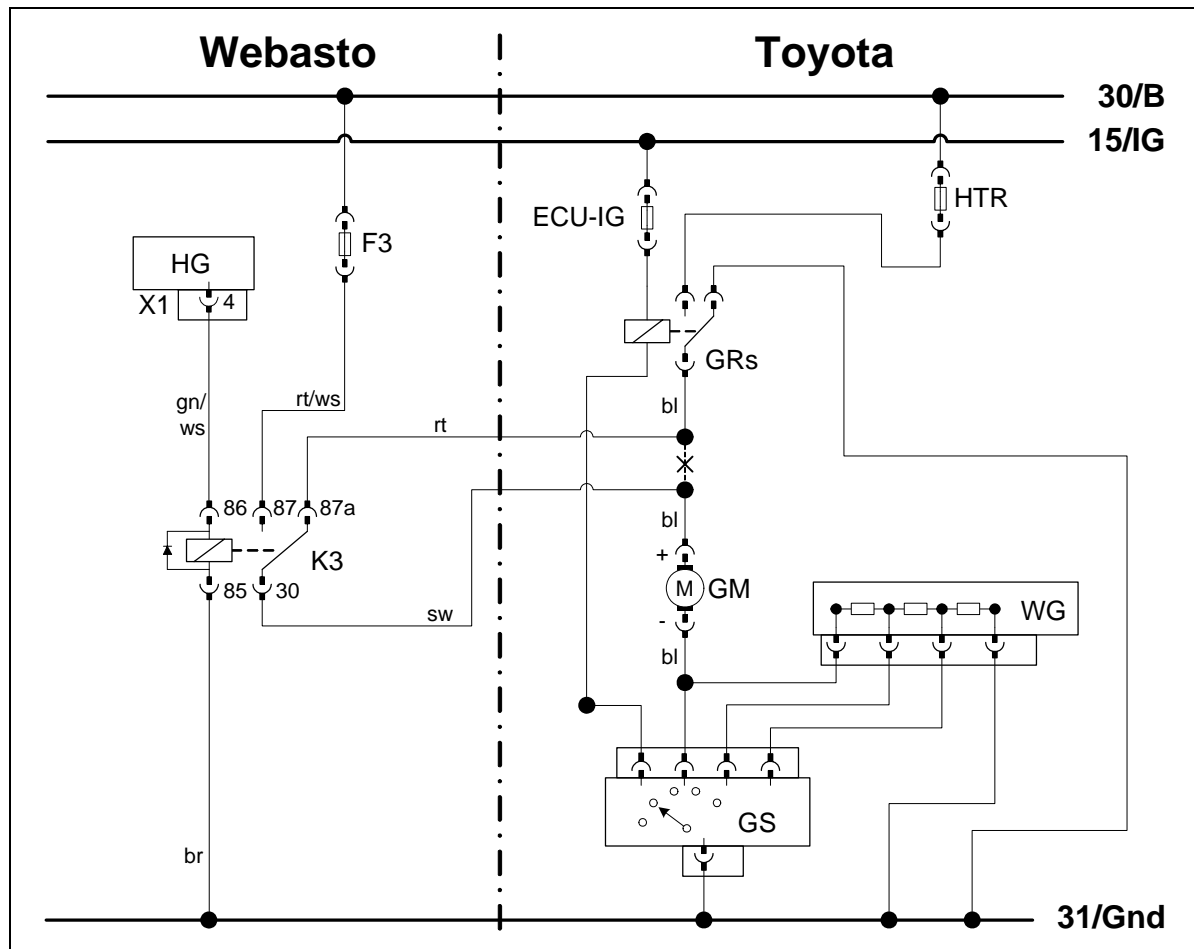

Schaltplan

Bauteile Webasto		Bauteile Fahrzeug		Farben und Symbole	
HG	Heizgerät TT-C/E	GM	Gebläsemotor	rt	rot
X1	6-poliger Stecker HG	GRs	Gebläserelais	ws	weiß
F3	Sicherung 25A	GS	Gebläseschalter	sw	schwarz
K3	Gebläserelais	WG	Widerstandsgruppe	br	braun
		HTR	Sicherung 50A	gn	grün
		ECU-IG	Sicherung 10A	bl	blau
					Leitungsenden isolieren und wegbinden
				X	Trennstelle
					Kabelfarben können variieren!

Legende

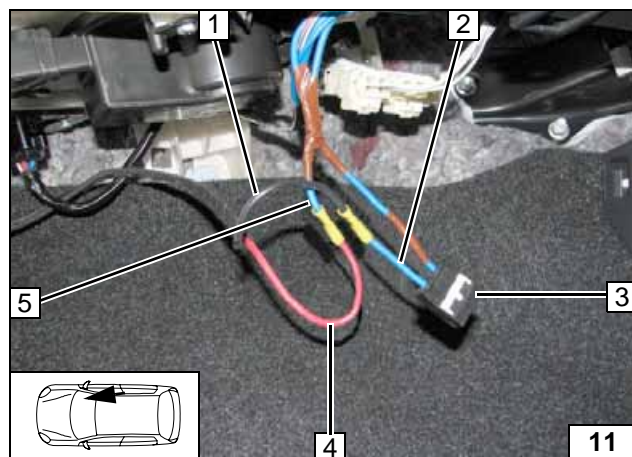

Anschluss am 2-poligen Stecker 3 vom Gebläsemotor.
Verbindungen gemäß Schaltplan herstellen.

- 1 Ltg. sw K3/30
- 2 Ltg. bl Stecker Gebläsemotor
- 4 Ltg. rt K3/87a
- 5 Ltg. bl HTR

Anschluss Gebläsemotor

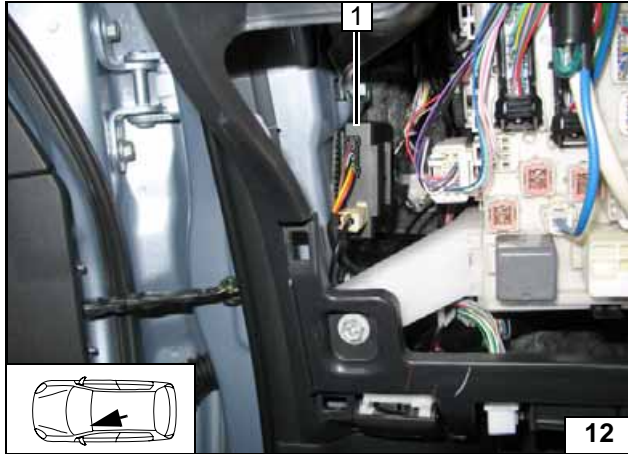

Option Telestart

1 Empfänger, Klebeband



Empfänger montieren

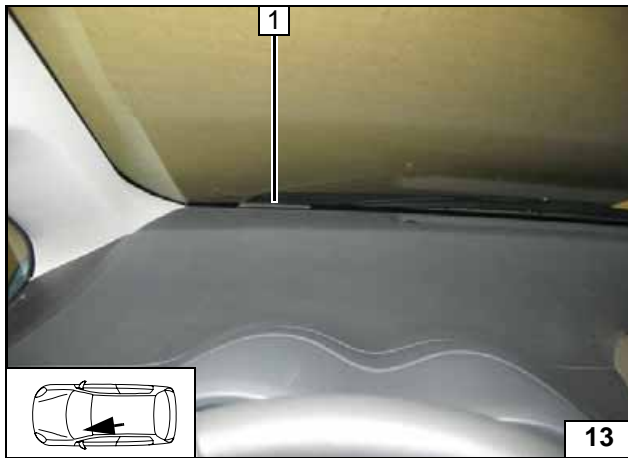

1 Antenne

Antenne montieren

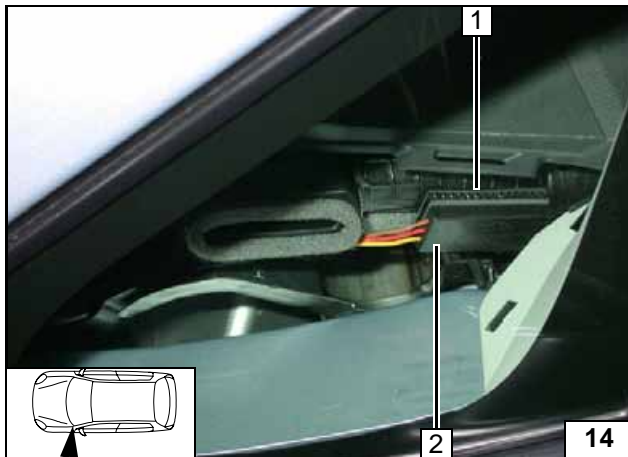

Temperatursensor nur bei HTM100

1 Klebeband
2 Temperatursensor

Temperatursensor montieren

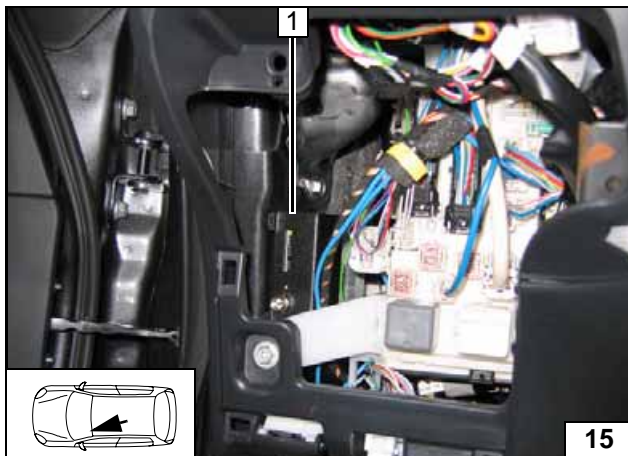

Option Thermo Call

1 Empfänger, Klebeband



Empfänger montieren

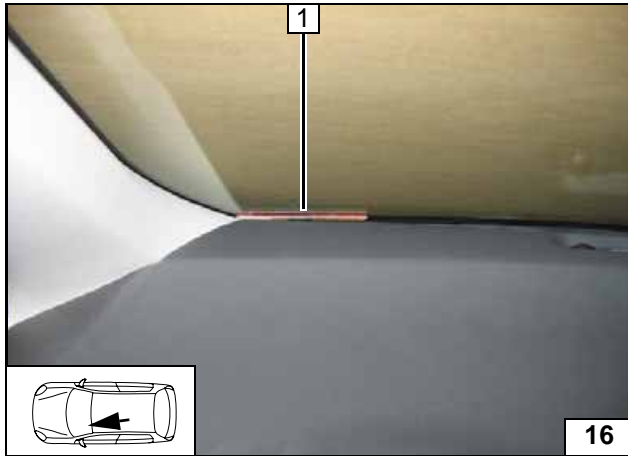

1 Antenne

Antenne montieren

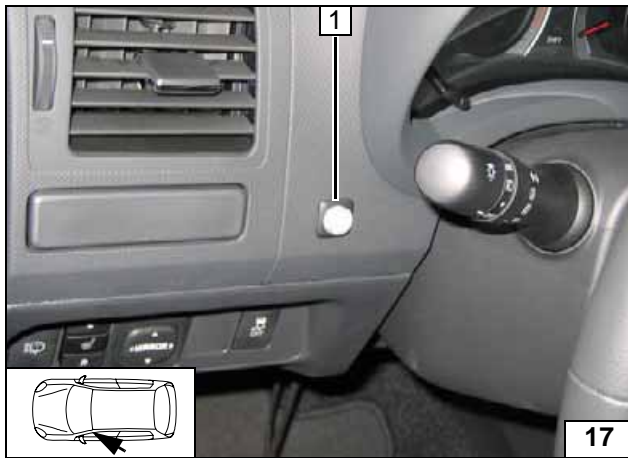

1 Taster

Taster montieren

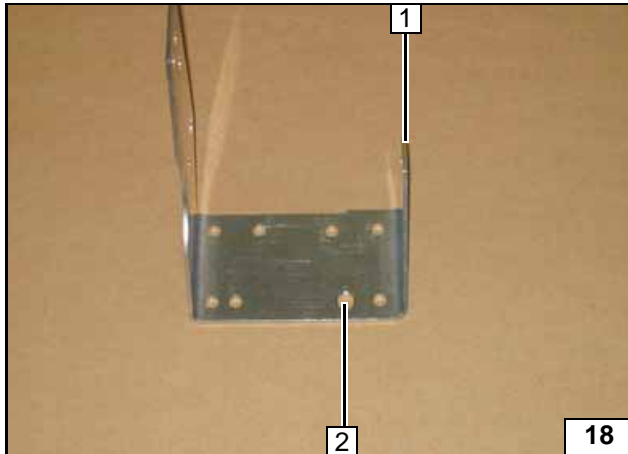
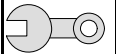

Einbauort vorbereiten

- 1 Halter
- 2 Bohrung auf \varnothing 8.5mm aufbohren

Halter bohren

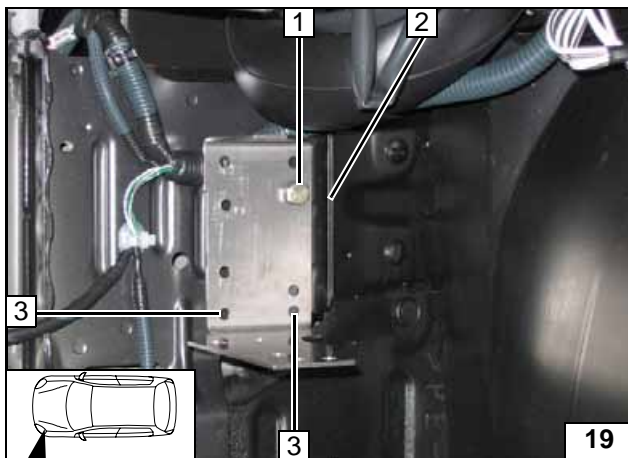

Bei der Montage des Halters diesen an fahrzeuigeigener Kante 2 parallel ausrichten.

- 1 Schraube M8x40
- 3 Lochbild übertragen, Bohrung \varnothing 7mm bohren

Lochbild übertragen

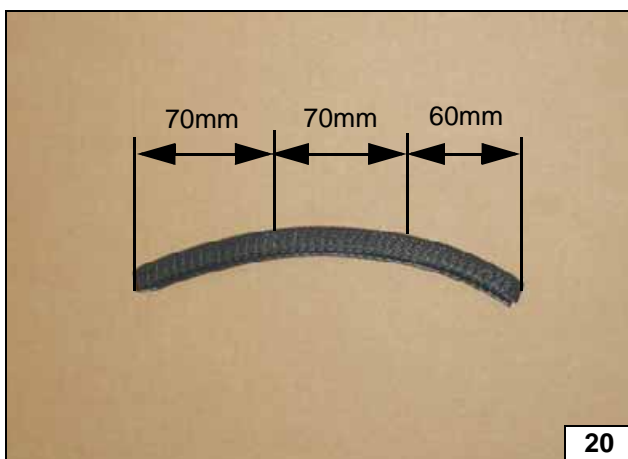

Kantenschutz gemäß Abbildung ablängen

Kantenschutz ablängen

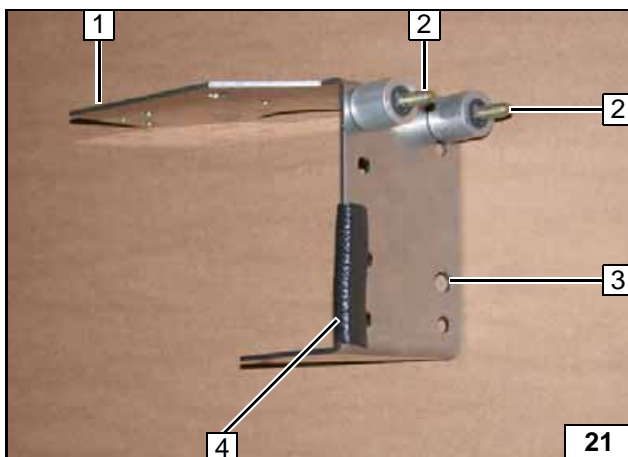

Halter vorbereiten und montieren

- 1 Halter
- 2 Schraube M6x35 [2x], Distanzstück 20mm [2x], Bolzensicherung [2x]
- 3 Bohrung auf \varnothing 8,5mm aufbohren
- 4 Kantenschutz 60mm

Halter vorbereiten

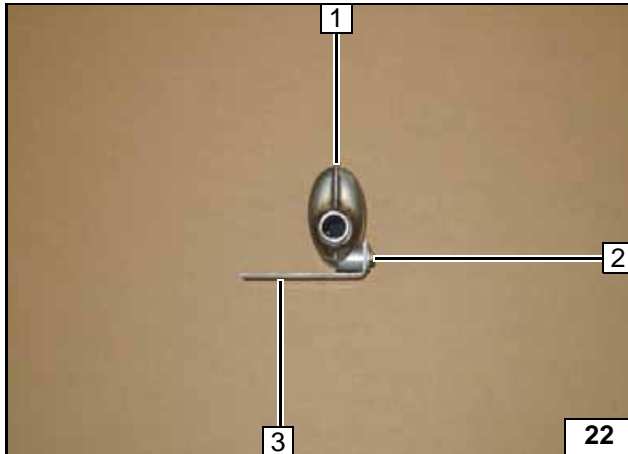
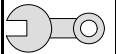

- 1 Abgasschalldämpfer
- 2 Schraube M6x35, Karosseriescheibe, Winkel 3, Distanzstück 20mm, Bundmutter

Abgasschalldämpfer vormontieren

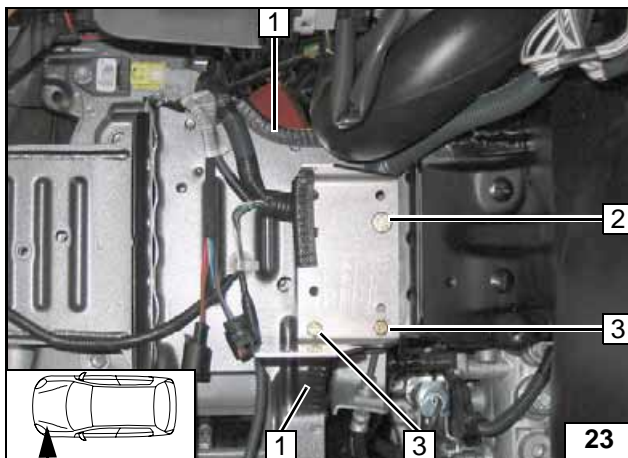

An Position 2 ist ein Distanzstück 20mm zwischen Halter und Fahrzeug zu positionieren!



- 1 Kantenschutz 70mm lang [2x]
- 2 Schraube M8x40, Federring, vorhandenes Gewinde
- 3 Schraube M6x35 [2x], Bundmutter M6 [2x]

Halter montieren

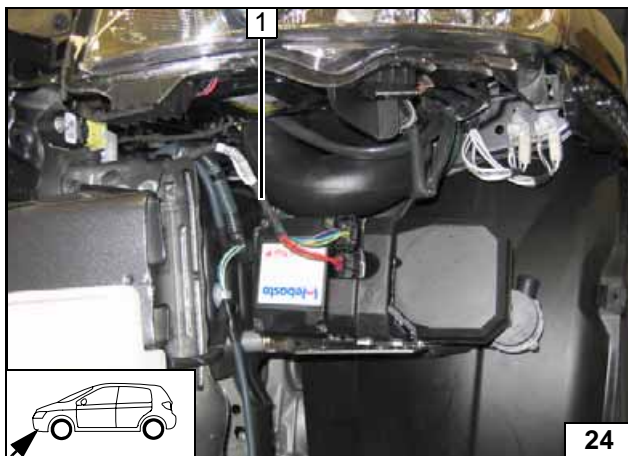

Heizgerät einbauen

Vor Befestigung des Heizgerätes ist der Kabelbaum 1 aufzustecken.



Kabelbaum aufstecken

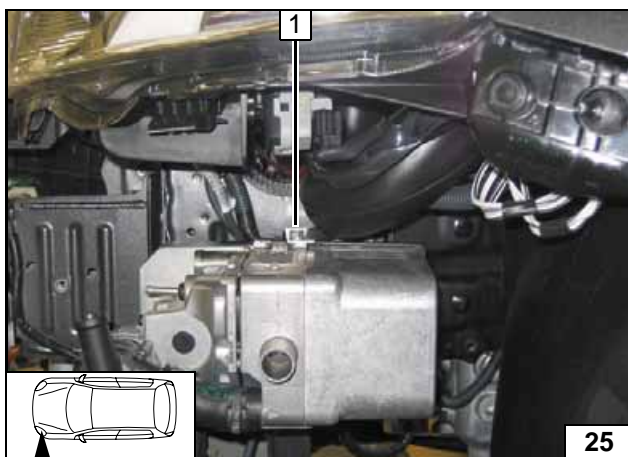

- 1 Ejschraube lose montieren

Heizgerät montieren

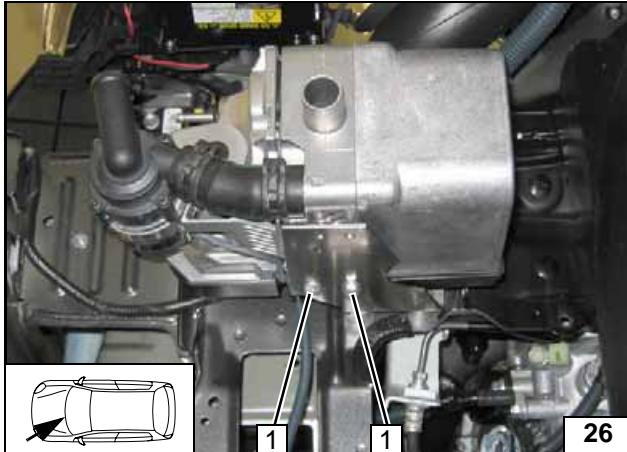
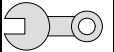

1 Ejotschraube [2x] lose montieren

Heizgerät
montieren

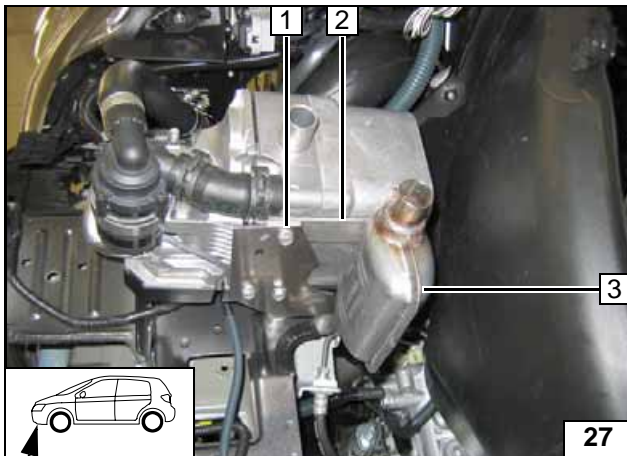

Winkel 2 zwischen Heizgerät und Halter positionieren.

- 1 Ejotschraube
- 3 Abgasschalldämpfer vormontiert

Alle Ejotschrauben festziehen!
Ejotschrauben, Anzugsdrehmoment 10 Nm!



Heizgerät
und Ab-
gasschalldämpfer
montieren



Wassereinbindung

ACHTUNG!

Alle Schlauchschellen mit 2,0 + 0,5 Nm festziehen!



Auslaufendes Kühlmittel ist mit geeignetem Behälter aufzufangen!

Wasserschläuche knickfrei verlegen! Wenn nicht anders beschrieben, erfolgt die Befestigung mit Kabelbindern! Schlauch- und Federbandschellen so positionieren, dass kein anderer Schlauch beschädigt werden kann!

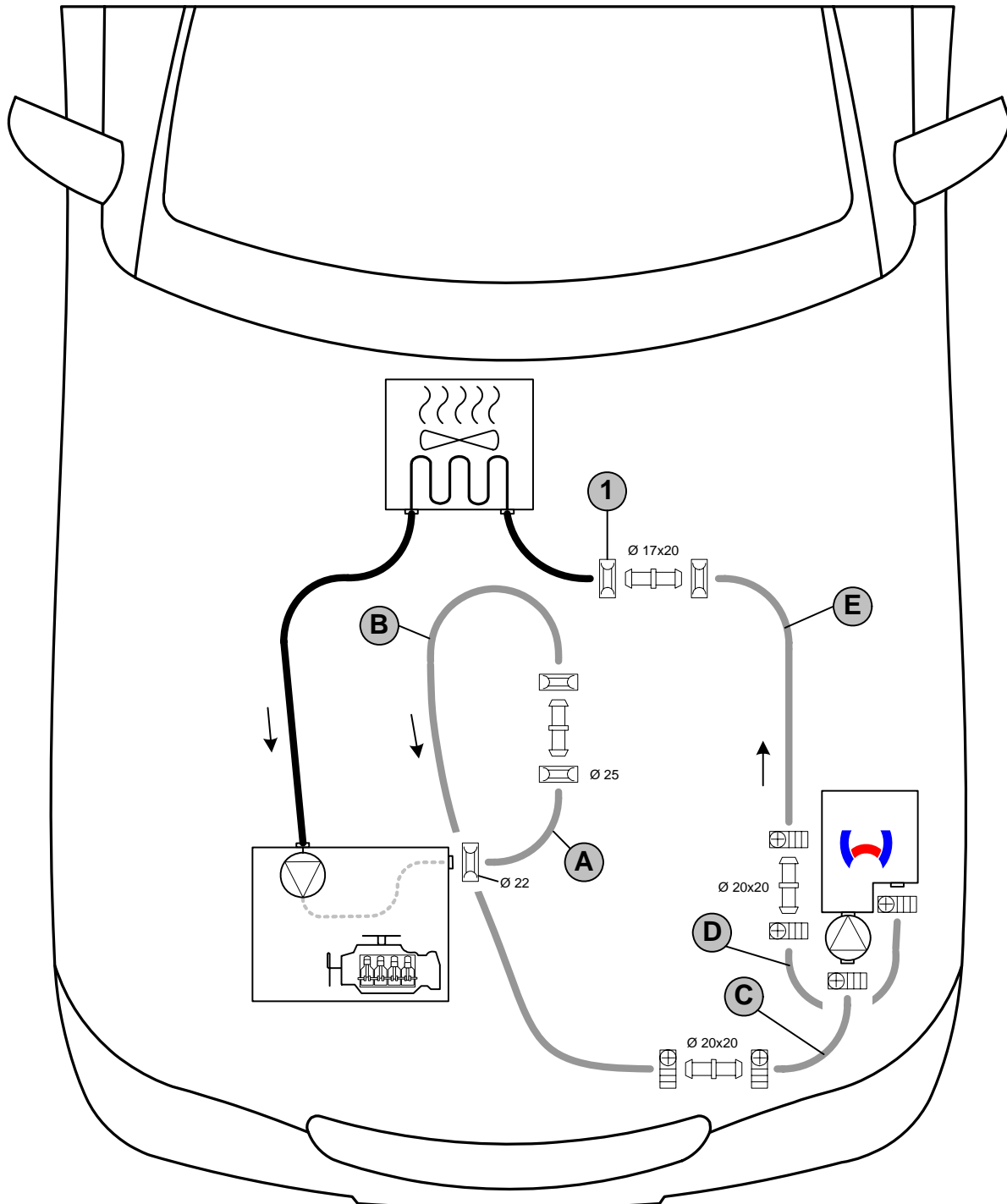
Die Einbindung erfolgt „Inline“ gemäß nachfolgendem Schema:



Schema Wasserverlegung

Alle nicht bezeichneten Federbandschellen  = Ø 27mm! Alle nicht bezeichneten Verbindungsrohre = Ø 18x20! Alle nicht bezeichneten Schlauchschellen  = Ø 20-27mm! 1 = Fahrzeugeigene Federbandschelle



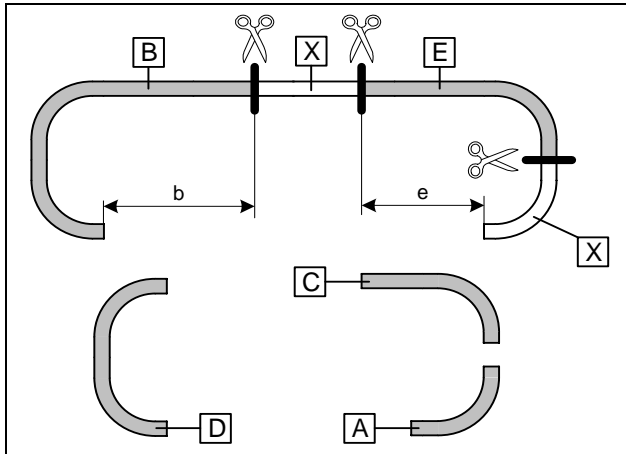
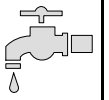

b = 900mm
e = 560mm

Abschnitt X entsorgen

- A Beiliegender 90°-Formschlauch 15x18
- C Beiliegender 90°-Formschlauch 20x20
- D Beiliegender 180°-Formschlauch 20x20

**Wasser-
schläuche
ablängen**

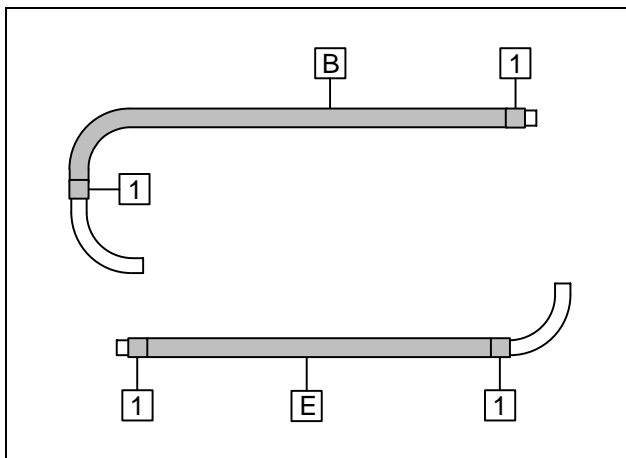

Flechtschutzschläuche auf Schlauch B und E aufschieben und ablängen. Schrumpfschlauch zuschneiden.

1 Schrumpfschlauch 25mm [4x]



**Wasser-
schläuche
vorberei-
ten**

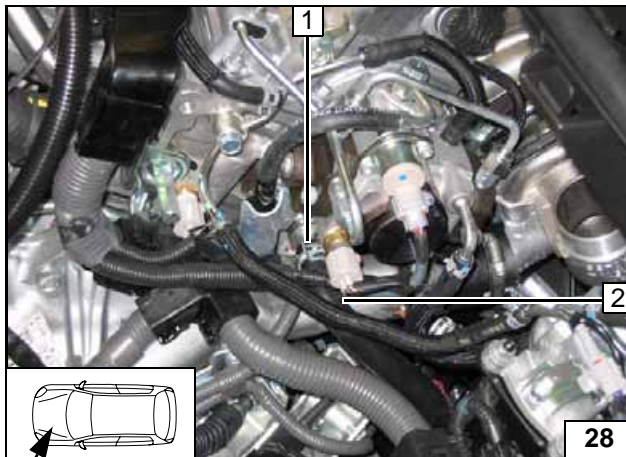

Schlauch Wärmetauschereingang 2 vom Motorausstritt abziehen. Die Federbandschelle 1 wird wieder benötigt!



Trennstelle

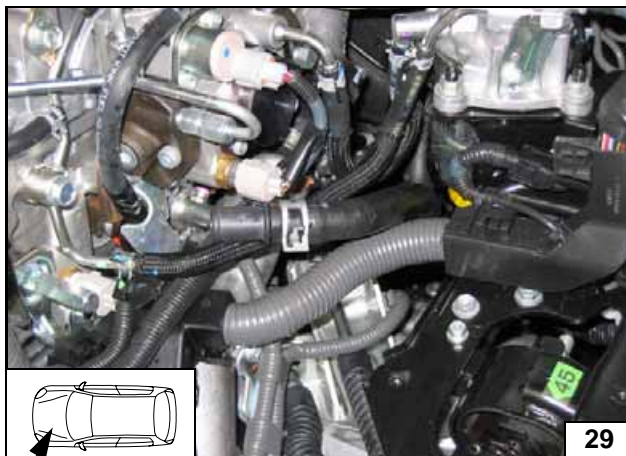

Schlauch Wärmetauschereingang gemäß Abbildung vormontieren und anschließend zur Spritzwand verlegen.



**Schlauch
Wärmetau-
scherein-
gang
vorberei-
ten**

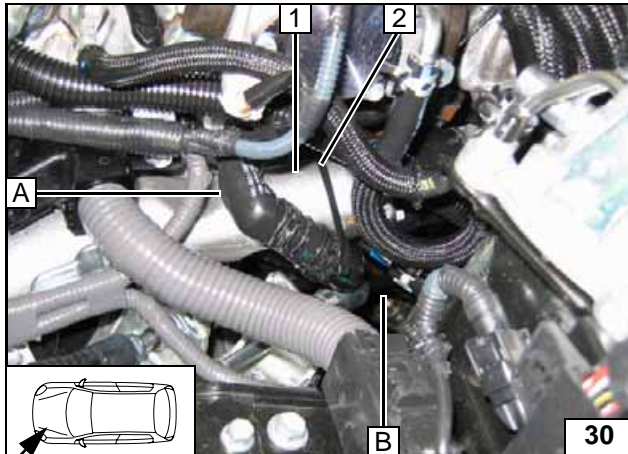
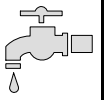

Schlauch **B** zwischen Motor und Ladeluftrohr **1** zum Kühler verlegen und mit Schlauch **A** verbinden.

2 Kabelbinder [2x]



Anschluss am Motorausgang

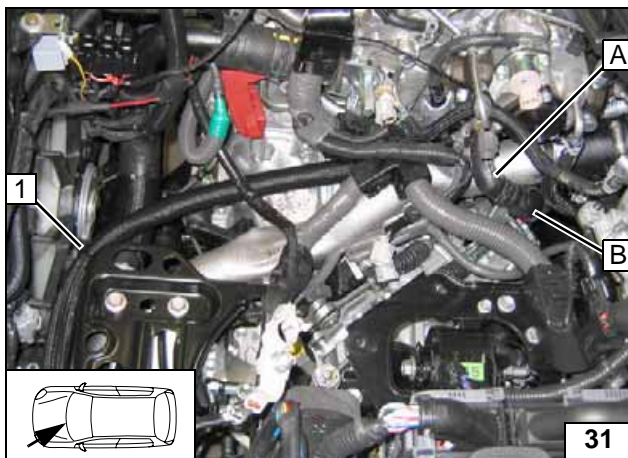

1 Kabelbinder

Verlegung im Motorraum

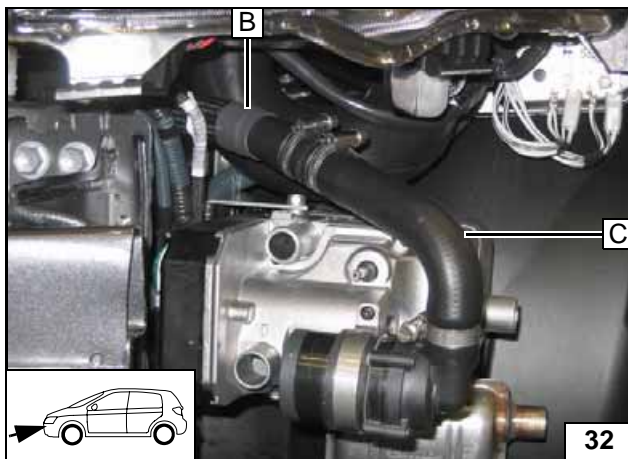

Anschluss am Heizgeräteingang

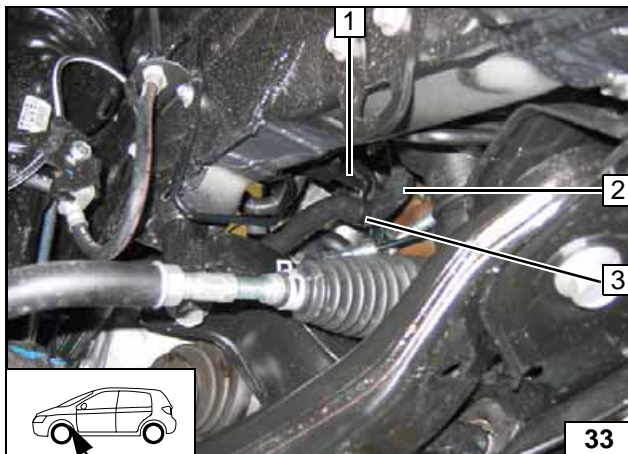

1 Fahrzeugeigene Leitung
2 Schlauch Wärmetauschereingang
3 Schlauchhalter

Schlauch Wärmetauschereingang befestigen

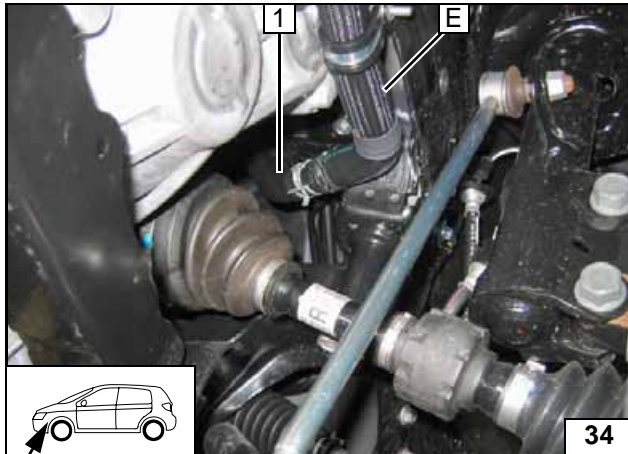
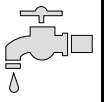

Wasserschläuche vor dem Verbinden mit Kühlmittel befüllen!

1 Schlauch Wärmetauschereingang



Anschluss Schlauch E

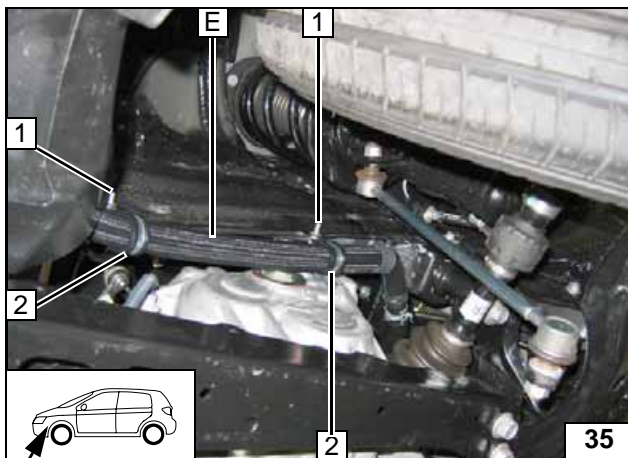

1 Schraube M6x20 [2x], gummierte Rohrschelle 2 [2x], Bolzensicherung [2x] in vorhandener Bohrung [2x]

Verlegung Schlauch E

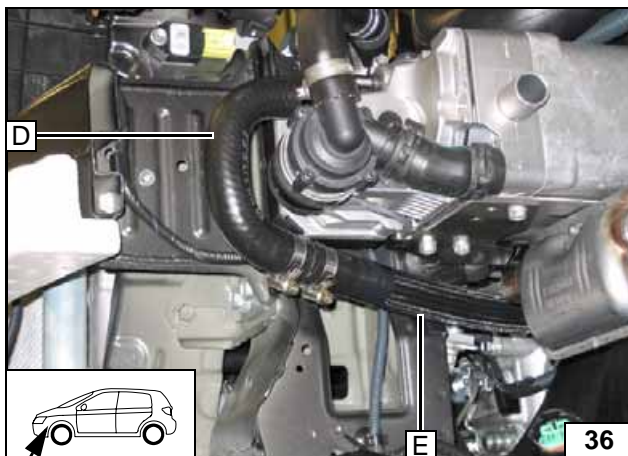

Verlegung Schlauch D und E

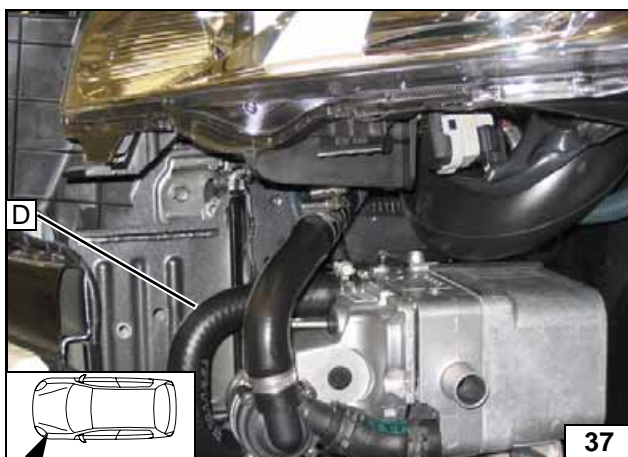

Anschluss am Heizgeräteausgang



Brennstoffeinbindung

VORSICHT!

Tankdeckelverschluß des Fahrzeugs öffnen, Tank belüften und Tankverschluß wieder schließen!

Auslaufenden Kraftstoff mit geeignetem Behälter auffangen!

Brennstoffleitung und Kabelbaum Dosierpumpe so verlegen, dass sie gegen Steinschlag geschützt sind! Wenn nicht anders beschrieben, erfolgt die Befestigung mit Kabelbindern!

An scharfen Kanten Brennstoffleitung und Kabelbaum mit Scheuerschutz versehen!

ACHTUNG!

Verlegung Brennstoffleitung und Kabelbaum zur Dosierpumpe erfolgt gemäß Schema Kabelbaumverlegung.

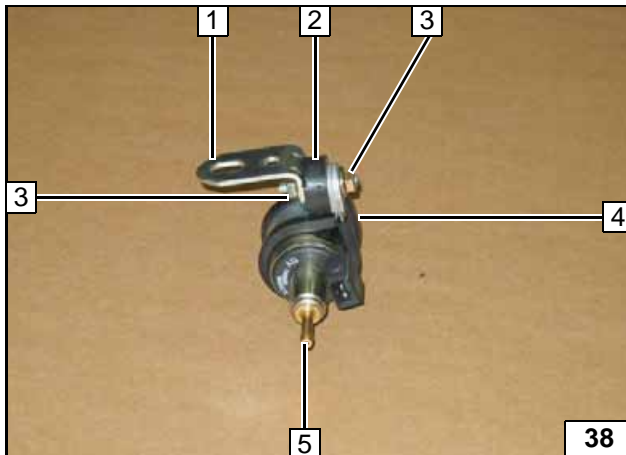

- 1 Winkel
- 2 Schwingmetallpuffer
- 3 Bundmutter M6 [2x]
- 4 Gummierte Rohrschelle
- 5 Dosierpumpe

Dosierpumpe vormontieren

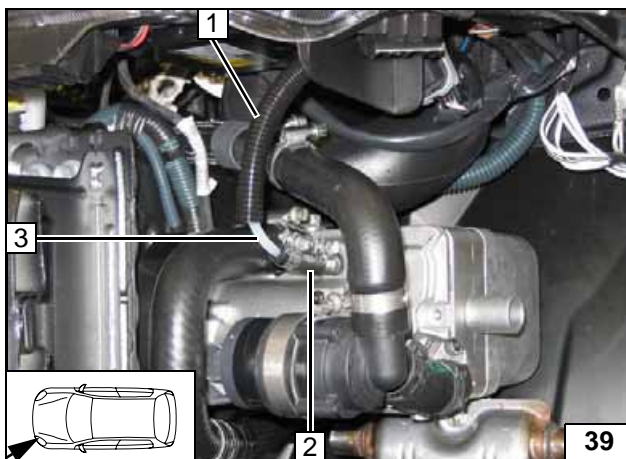

Brennstoffleitung **3** am Heizgerät anschließen und in Wellrohr \varnothing 10mm **1** einziehen

- 2 Schlauchstück, Schlauchschellen \varnothing 10mm [2x]

Anschluss am Heizgerät



Wellrohr mit Brennstoffleitung zur Spritzwand verlegen!



Leitungen verlegen

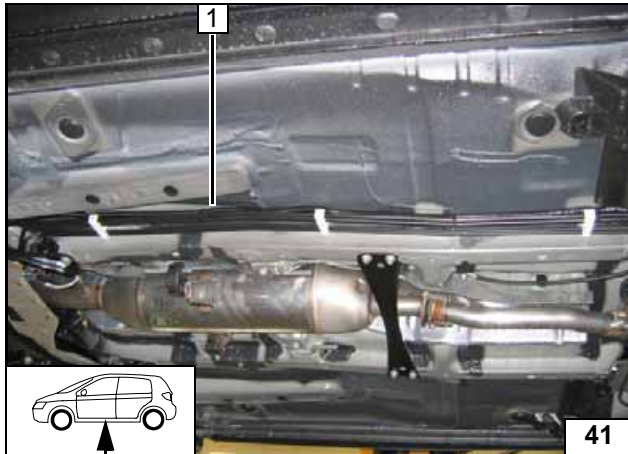

Ab Spritzwand den Kabelbaum Dosierpumpe und Brennstoffleitung in 2 Stück Wellrohr \varnothing 10mm 1 einziehen, an den fahrzeugeigenen Kraftstoffleitungen zum Einbauort Dosierpumpe verlegen und mit Kabelbinder befestigen.



Leitungen verlegen

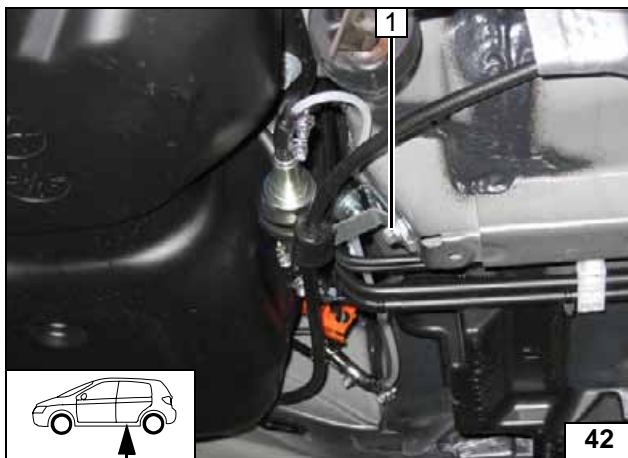

Einbaulage Dosierpumpe beachten, siehe „Einbauanweisung“!
Einbauort vor dem Fahrzeugtank!
Brennstoffleitung vom Heizgerät an Druckseite der Dosierpumpe [Seite mit Stecker].



Dosierpumpe montieren

1 Fahrzeugeigene Schraube

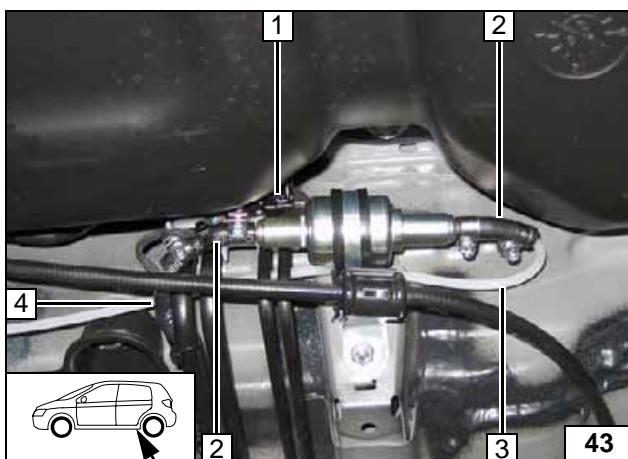

Brennstoffleitung vom Brennstoffentnehmer an Saugseite der Dosierpumpe [Seite ohne Stecker].
Lage der Bauteile kontrollieren, wenn nötig korrigieren. Auf Freigängigkeit achten!



Anschluss an Dosierpumpe

- 1 Kabelbaum Dosierpumpe, Stecker montiert
- 2 Schlauchstück, Schlauchschelle \varnothing 10mm [2x]
- 3 Brennstoffleitung
- 4 Wellrohr mit Brennstoffleitung und Kabelbaum Dosierpumpe

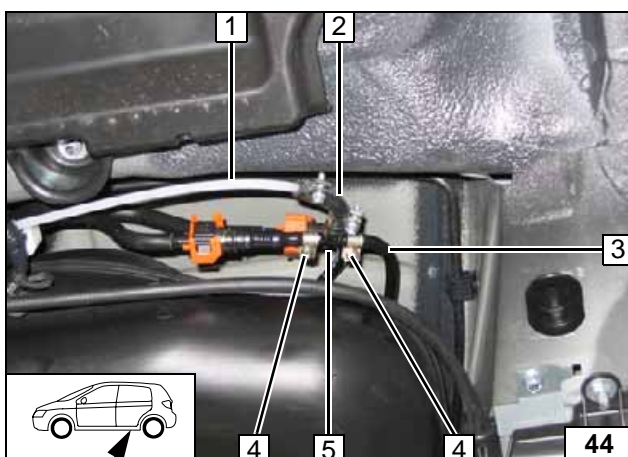

- 1 Brennstoffleitung
- 2 Schlauchstück, Schlauchschelle \varnothing 10mm [2x]
- 3 Fahrzeugeigene Brennstoffrücklaufleitung
- 4 Schlauchschelle \varnothing 8mm [2x]
- 5 Brennstoffentnehmer 6x5x6

Brennstoffentnehmer einsetzen

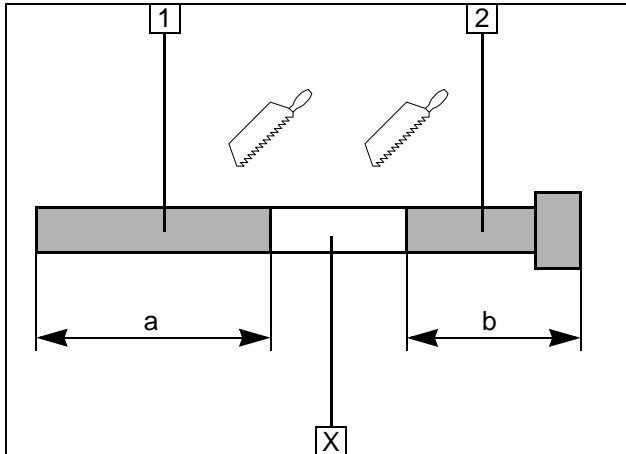
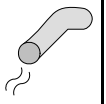

Abgasanlage

- 1 Abgasleitung
a = 210mm
- 2 Abgasendstück
b = 260mm

Abschnitt X entsorgen

Abgasleitung vorbereiten

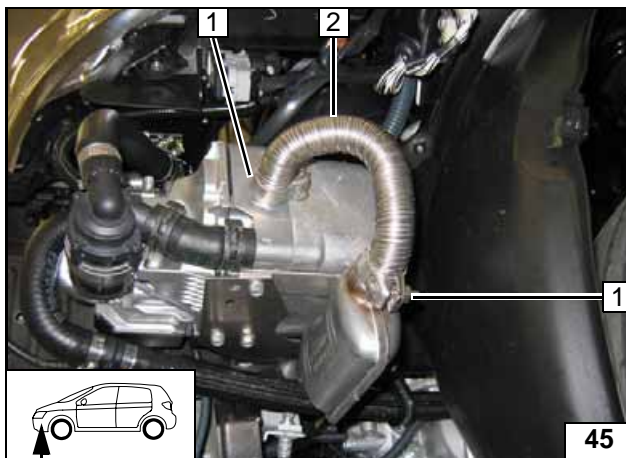

- 1 Schlauchklemme [2x]
- 2 Abgasleitung

Abgasleitung montieren

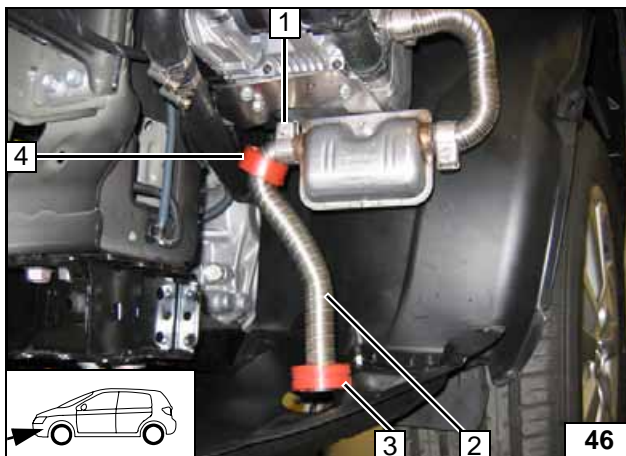

- 1 Schlauchklemme
- 2 Abgasendstück
- 3 Profilgummi rt positionieren
- 4 Profilgummi rt mit Nut

Endstück montieren

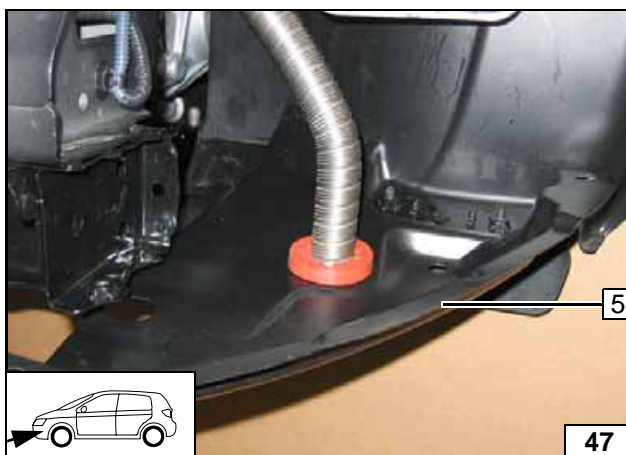

Vorhandene Bohrung auf \varnothing 42mm aufbohren und Abgasendstück mit Profilgummi rt mit Nut einsetzen.



Abgasendstück montieren

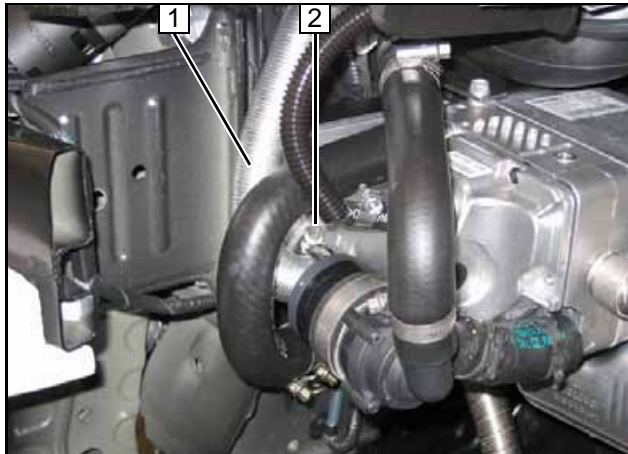

Brennluft

- 1 Brennluftansaugleitung
- 2 Schlauchschelle Ø 27mm

**Brennluft-
leitung ab-
längen**

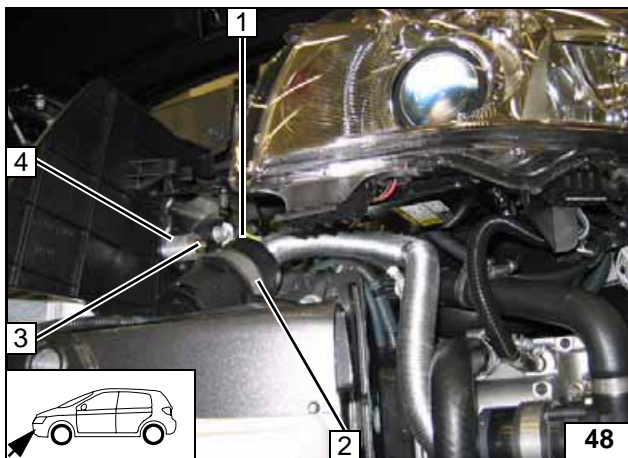

- 1 Brennluftansaugchalldämpfer
- 2 Rohrschelle Ø 51mm
- 3 Zylinderschraube M5x35, Karosserie-
scheibe, Bundmutter M5
- 4 Distanzstück 20mm



**Ansauglei-
tung mon-
tieren**

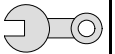

Abschließende Arbeiten

ACHTUNG!

Demontierte Teile in umgekehrter Reihenfolge montieren.

Alle Schlauchleitungen, Schellen, sowie alle elektrischen Anschlüsse auf festen Sitz prüfen.

Alle losen Leitungen mit Kabelbinder sichern.

Nur vom Fahrzeughersteller freigegebenes Kühlmittel verwenden!

Heizgerätekompnenten mit Korrosionsschutzwachs (Tectyl 100K, Bestell- Nr. 111329) einsprühen.

- Batterie anschließen
- Kühlmittelkreislauf nach Angaben des Fahrzeug-Herstellers befüllen und entlüften
- Vorwähluhr einstellen
- Einstellungen der manuellen Klimaanlage bzw. Klimaautomatik gemäß „Bedienungshinweise für den Endkunden“ vornehmen
- Funktion der Standheizung prüfen, siehe Betriebsanweisung / Einbauanweisung
- Aufklebeschild „Standheizung vor dem Tanken abschalten“ an der B-Säule links anbringen

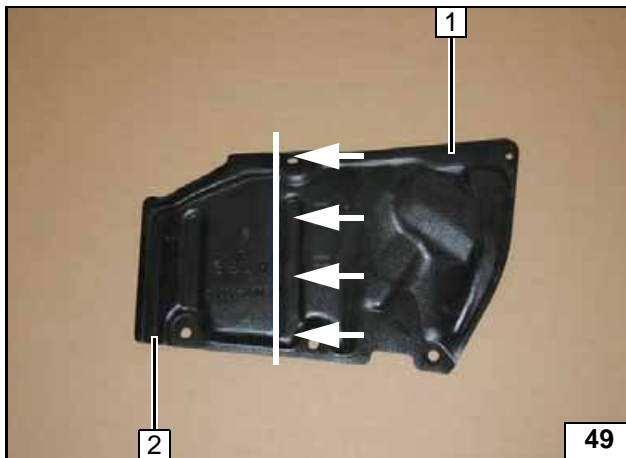

Seitliche Radhausverkleidung **1** gemäß Abbildung kürzen.

2 Abschnitt entsorgen

Seitliche Radhausverkleidung kürzen

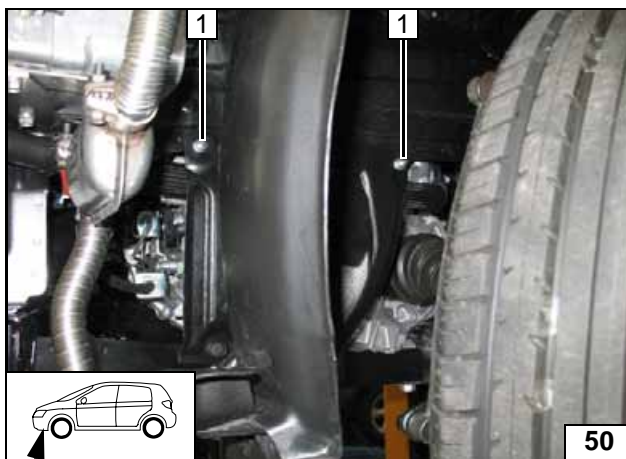

1 Bundmutter M6 [2x]

Seitliche Radhausverkleidung montieren



Webasto AG
 Postfach 80 - 82132 Stockdorf
 Hotline 01805 / 932278 - Hotfax 0395 / 5592-353
<http://www.webasto.de>

Bedienungshinweise für den Endkunden

Bitte Seite entnehmen und der Fahrzeug- Bedienungsanleitung beifügen!



Hinweis:

Wir empfehlen die Heizzeit auf die Fahrzeit abzustimmen.

Heizzeit = Fahrzeit

Beispiel:

Bei einer Fahrzeit von ca. 20min (einfache Strecke) empfehlen wir eine Einschaltdauer von 20min nicht zu überschreiten.

Wurde zum Heizgerät die Option Sommer-/Winterschalter eingebaut, ist dieser entsprechend der Jahreszeit zu schalten. Das Heizgerät wird dann auf der Stellung Winter  heizen und auf der Stellung Sommer  nur das Fahrzeuggebläse zum Belüften des Fahrzeuginnenraumes einschalten.

Vor Abstellen des Fahrzeugs sind folgende Einstellungen vorzunehmen:



Während Heizbetrieb erscheint keine Anzeige im Klimabedienteil!

Reihenfolge der Einstellung:

1. Luftaustritt auf Frontscheibe
2. Gebläse auf Stufe „2“
3. Temperatur auf „max.“

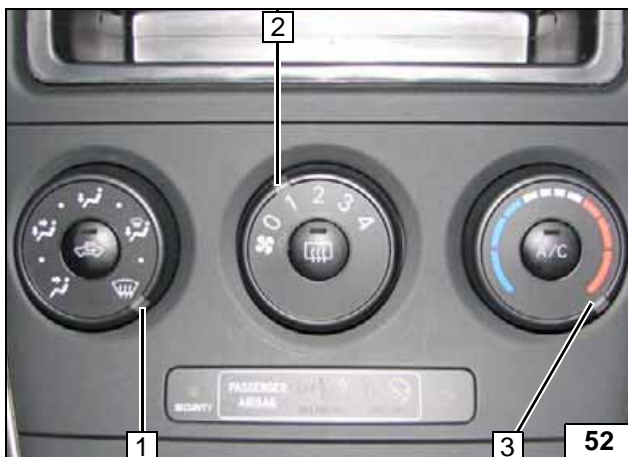

Reihenfolge der Einstellung:

1. Luftaustritt auf Frontscheibe
2. Gebläse auf Stufe „1“
3. Temperatur auf „max.“



Klimaautomatik

manuelle Klimaanlage