

Zusatzheizung *Thermo Top C* e1 00 0002

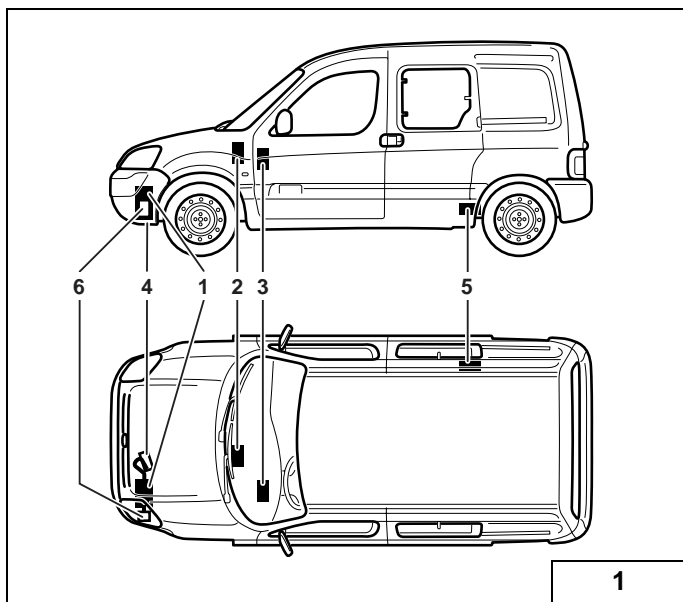

Einbauanleitung

Peugeot Partner

Citroen Berlingo

Benzin und Diesel

ab Mj. 2003

nur für Linkslenker

nicht für Automatikgetriebe

Legende

- 1 Heizgerät Thermo Top C-D
- 2 Flachsicherungshalter und Gebläse-relais
- 3 Vorwähluhr
- 4 Abgasschalldämpfer
- 5 Dosierpumpe
- 6 Brennluftansaugchalldämpfer

Spezialwerkzeug

- Abklemmzangen
- Drehmomentschlüssel für 2,0 - 10 Nm

Fahrzeugtypen, Motortypen, Ausstattungsvarianten und Länderspezifikationen die nicht in dieser Einbauanleitung aufgeführt sind, wurden nicht geprüft.

Ein Einbau nach dieser Einbauanleitung kann aber möglich sein.

Inhaltsverzeichnis

Heizgerät / Einbaukit	2	Dosierpumpe	9
Gültigkeit	2	Brennstoffentnahme	10
Vorwort	2	Wasserschläuche vorbereiten	12
Allgemeine Hinweise	3	Wassereinbindung alle Fahrzeuge	14
Vorarbeiten	3	Wassereinbindung 1,6 l HDI	15
Einbauort Heizgerät	3	Wassereinbindung 2,0 l HDI	16
Flachsicherungshalter und Gebläse-relais	4	Wassereinbindung 1,9 l Diesel	17
Vorwähluhr und Option Sommer-/Winterschalter	6	Wassereinbindung 1,4+1,6 l Benzin	19
Einbauort vorbereiten	7	Brennluftereinbindung	20
Heizgerät vormontieren	7	Abschließende Arbeiten	21
Abgaseinbindung	7	Bedienhinweise für den Endkunden	23
Heizgerät einbauen	8	Schablone	24
Brennstoffeinbindung	9		

Thermo Top C _____ Peugeot Partner / Citroen Berlingo

Heizgerät / Einbaukit

Menge	Bezeichnung	Bestell-Nr.
1 oder	Wasserheizgerät <i>Thermo Top C-B mit LU</i>	906 04D
1	Wasserheizgerät <i>Thermo Top C-D mit LU</i>	892 44D

Zusätzlich erforderlich:

1	Einbaukit Peugeot Partner / Citroen Berlingo	1301565A
---	--	----------

Gültigkeit

Hersteller	Handelsbezeichnung	Typ	EG-BE-Nr. / ABE
Peugeot	Partner	M49	e2*2001/116*0279*00
Peugeot	Partner	M49	L 083
Peugeot	Partner	M49	e2*2001/116*0282*00
Peugeot	Partner	G	e2*2001/116*0322*00
Citroen	Berlingo	M49	e2*2001/116*0276*00

Motortyp	Motorart	Leistung in kW	Hubraum in cm ³
KFW	Benzin	55	1360
NFU	Benzin	80	1587
9HX	Diesel	66	1560
WJY	Diesel	51	1867
RHY	Diesel	66	1997

L

Vorwort

Diese Einbauanleitung gilt für die Fahrzeuge Peugeot Partner und Citroen Berlingo mit Diesel- und Benzinmotor - Gültigkeit siehe Titelseite - Modelljahr 2003 und später, wenn technische Änderungen am Fahrzeug den Einbau nicht beeinflussen, unter Ausschluss jeglicher Haftungsansprüche.

Je nach Version und Ausstattung des Fahrzeuges können beim Einbau Änderungen gegenüber dieser Einbauanleitung notwendig werden.

In jedem Fall sind jedoch die Vorschriften der „Einbauanweisung“ und „Bedienungs- und Wartungsanweisung“ *Thermo Top C/E* zu befolgen.

Die entsprechenden anerkannten Regeln der Technik sowie eventuelle Angaben des Fahrzeugherstellers sind beim Einbau einzuhalten.

Allgemeine Hinweise

- Blanke Karosseriestellen, z. B. an Bohrungen, mit Korrosionsschutz versehen
- Schläuche, Leitungen und Kabelbäume mit Kabelbindern sichern und an Scheuerstellen mit Schutzschlauch versehen
- Scharfe Kanten mit Kantenschutz (aufgeschnittener Kraftstoffschlauch) versehen

Vorarbeiten

Motorraum

ACHTUNG

Batterien abklemmen!

Druck im Kühlsystem ablassen!

- Luftfiltergehäuse ausbauen
- Fabriknummer vom Typschild Original auf das Typschild Duplikat übertragen
- Die nicht zutreffende Jahreszahl auf dem Duplikatschild entfernen
- Duplikatschild (Typschild) an geeigneter Stelle sichtbar anbringen

Fahrzeugaußenseite

- Tankdeckel öffnen, Tank belüften
- Tankdeckel wieder schließen
- Stoßfänger vorn abbauen
- Radhausverkleidung vorn rechts lösen
- Radhausverkleidung vorn links ausbauen
- Tank absenken (nur bei Benzin-Fahrzeugen)

Fahrzeuginnenraum

- Untere Armaturenverkleidung Beifahrerseite ausbauen

Einbauort Heizgerät

- Heizgerät (1) wird vorne links zwischen Stoßfänger und Radhaus eingebaut
- Einbaulage senkrecht, quer zur Fahrtrichtung

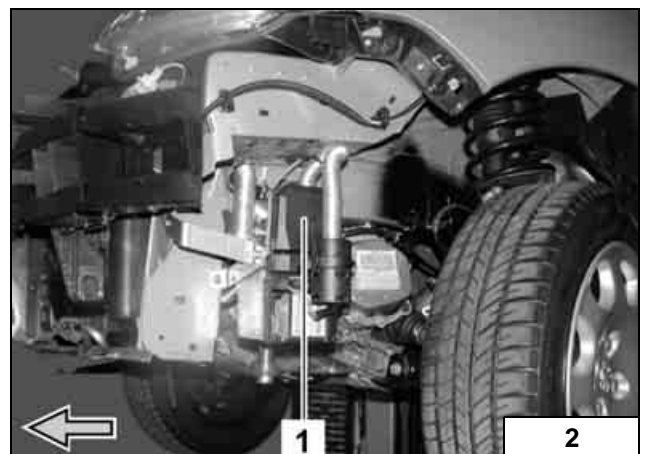

Flachsicherungshalter und Gebläserelais

- Halteplatte Flachsicherungshalter (1) und Gebläserelais (2) am Wasserkasten anhalten und Lochbild übertragen
- Bohrungen in Wasserkasten bohren
- Halteplatte Flachsicherungshalter (1) und Gebläserelais (2) mit beiliegenden Senkkopfschrauben am Wasserkasten befestigen
- Sicherungshalter (3) in Halteplatte Flachsicherungshalter (1) einsetzen
- Masseleitung am Minuspol der Batterie anschließen
- Plusleitung am Pluspol der Batterie anschließen
- Heizgerätekabelbaum zum Verbauport des Heizgeräts verlegen

- Kabelbaum für Vorwahluhr (1) und Kabelbaum für Gebläseansteuerung (2) durch die fahrzeugeigene Gummitülle (3) entlang des fahrzeugeigenen Kabelbaums in den Innenraum verlegen

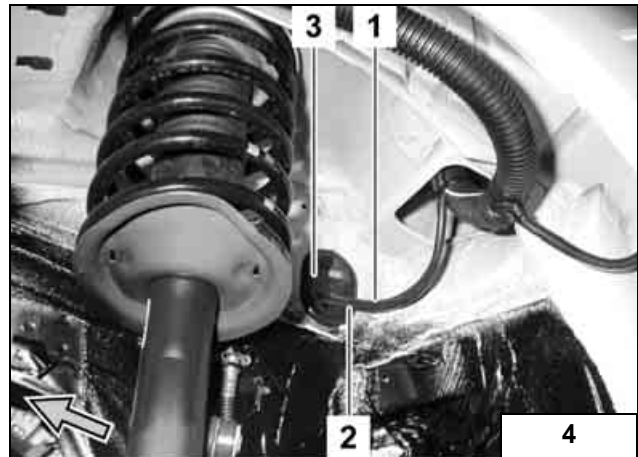
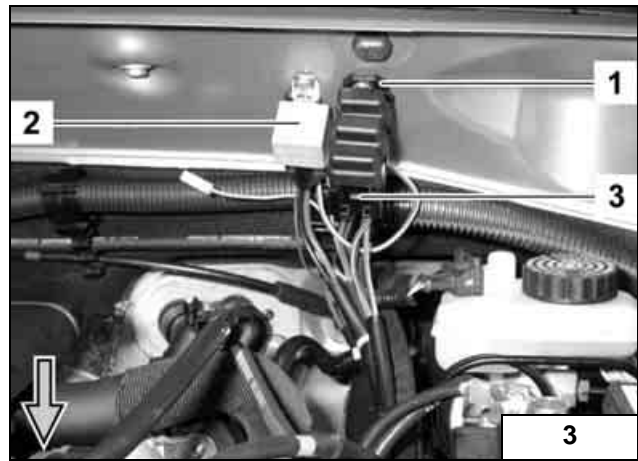

Gebälseansteuerung

Die Gebläseansteuerung erfolgt am 2-poligen Stecker vom Gebläsemotor unterhalb vom Handschuhfach auf der Beifahrerseite.
Verbindungen gemäß Schaltplan mit beiliegenden Flachsteckverbindern herstellen.

Schaltplan

- A1 Fahrzeugsicherungshalter
- A2 Gebläsemotor
- F3 Flachsicherungshalter
- K3 Gebläserelais
- X Trennstelle

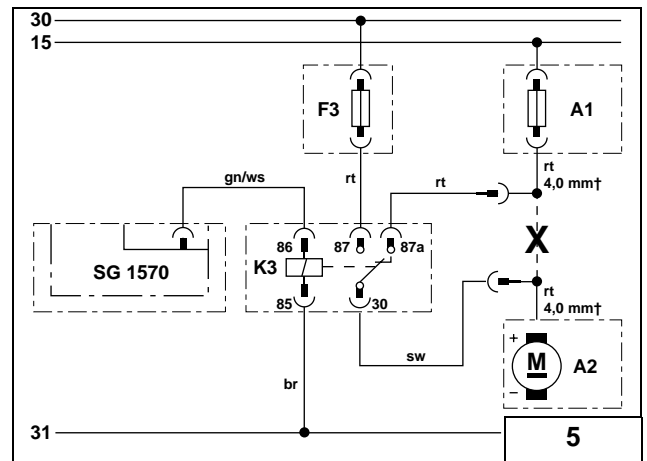

Kabelfarben

- bl blau
- gn grün
- rt rot
- sw schwarz
- ws weiß

- Gebläsekabelbaum zum Gebläsemotor verlegen und am 2-poligen Stecker (1) ablängen
- Leitung rot, 4,0 mm² (2,3) ca. 50 mm vor dem 2-poligen Stecker (1) trennen
- Leitung rot, 4,0 mm² (3) aus fahrzeugeigenem Kabelbaum mit Leitung rot (4) vom Gebläse Relais K3/87a verbinden
- Leitung rot, 4,0 mm² (2) vom 2-poligen Stecker (1) mit Leitung schwarz (5) vom Gebläse Relais K3/30 verbinden

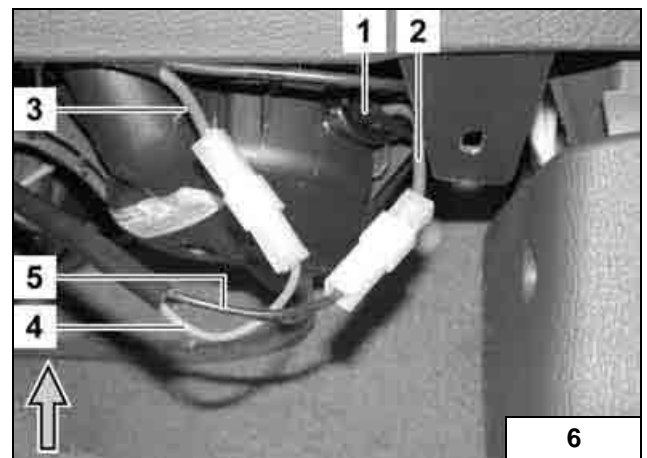

Vorwahluhr und Option Sommer-/Winterschalter

ACHTUNG

Bei der Montage der Vorwahluhr nicht auf das LCD-Display drücken!

HINWEIS

Der dargestellte Einbauort der Vorwahluhr (1) und des Sommer-/Winterschalters (2) ist eine Empfehlung! Vor der Montage bitte den Einbauort mit Ihrem Kunden abstimmen!

- Bohrschablone für Vorwahluhr an vorgeschlagener Position aufkleben
- Zwei Bohrungen gemäß Schablone bohren
- Schablone entfernen
- Befestigungshülse mit Blechschraube montieren

HINWEIS

Auf Richtung der Rastzähne achten (Siehe Einbauanweisung)!
Bei der Verlegung des Kabelbaumes auf Scheuerschutz achten!

- Kabelbaum der Vorwahluhr durch die Bohrung ziehen und Stecker an der Vorwahluhr anstecken
- Vorwahluhr (1) aufstecken
- Lochbild des Sommer-/Winterschalters (2) an der gewünschten Position übertragen und Bohrung \varnothing 12 mm bohren
- Mutter und Zahnscheibe über beide Leitungen führen
- Leitungen braun und violett durch Bohrung führen und wie dargestellt am Schalter anschließen (untere Kontakte)
- Sommer-/Winterschalter (2) mit Zahnscheibe und Mutter befestigen

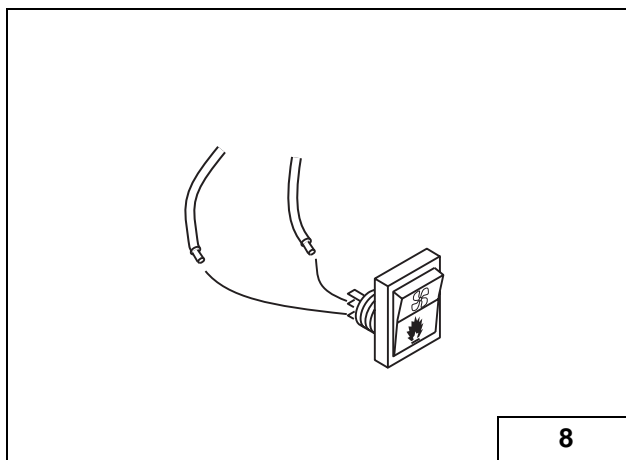
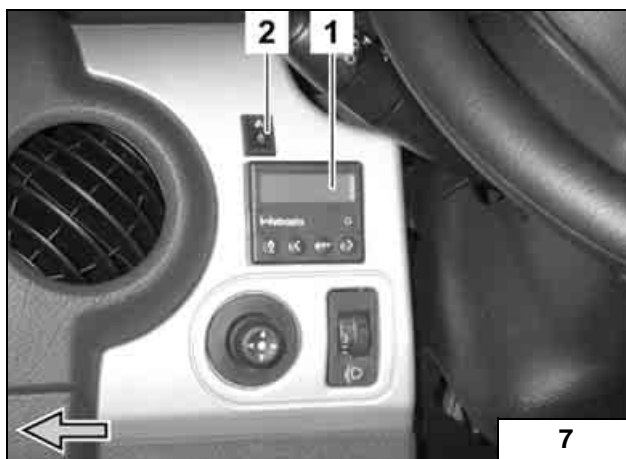

Einbauort vorbereiten

- Kantenschutz 100 mm auf 80 mm ablängen und an Position 1 einsetzen
- Kantenschutz 200 mm an Position 2 einsetzen



Heizgerät vormontieren

HINWEIS

Ejotschrauben verwenden!
Anziehdrehmoment 10 Nm!

- Strebe (1) mit Ejotschrauben am Heizgerät befestigen (Anziehdrehmoment 10 Nm)
- Lochband (2) mit Ejotschrauben am Heizgerät befestigen (Anziehdrehmoment 10 Nm) und gemäß Abbildung abwinkeln
- Abgasschalldämpfer (3) mit Schraube M6 x 20 und Bundmutter M6 am Lochband (2) befestigen

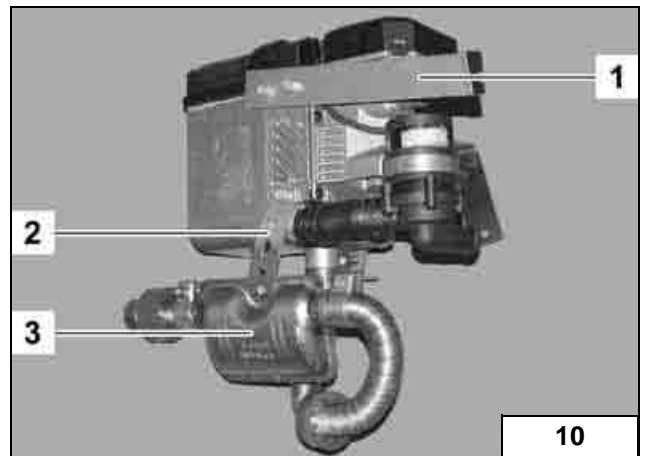

Abgaseinbindung

- Abgasleitung gemäß Abbildung trennen

1 = Abgasleitung Heizgerät zum Schalldämpfer
2 = Abschnitt (wird nicht benötigt)
3 = Abgasleitungsendstück

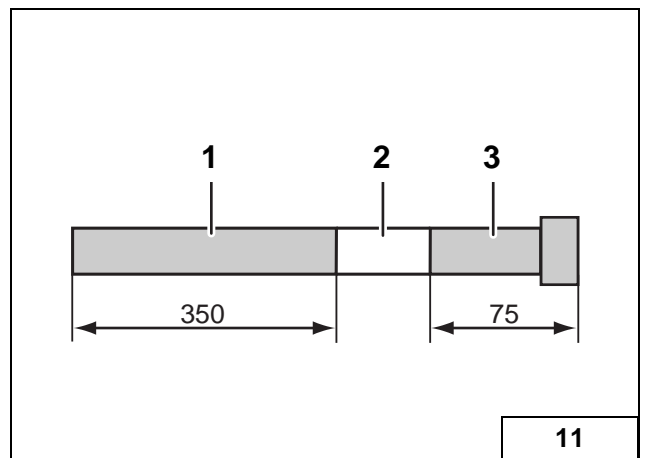

- Streben (1 und 2) mit Ejotschrauben am Heizgerät befestigen (Anziehdrehmoment 10 Nm)
- Abgasleitung (3) gemäß Abbildung formen und Profilmgummi rot (4) auf Abgasleitung (3) aufschieben
- Abgasleitung (3) am Heizgerät und am Schalldämpfer (5) aufstecken und mit Schlauchklemmen befestigen
- Abgasleitungsendstück (6) am Schalldämpfer (5) aufstecken und mit Schlauchklemme befestigen
- Profilmgummi rot (7) auf Abgasleitungsendstück (6) aufschieben

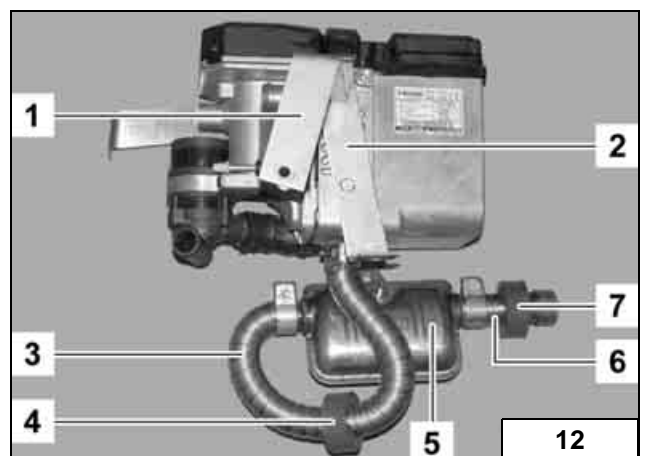

Heizgerät einbauen

- Vormontiertes Heizgerät mit Schraube M6 x 20 (1), Karosseriescheibe A7,4 und Bundmutter M6 gemäß Abbildung befestigen



- Vormontiertes Heizgerät mit Schraube M6 x 20 (1), Karosseriescheibe A7,4 und Bundmutter M6 gemäß Abbildung befestigen
- Bohrung (3) der Strebe (2) auf Traverse übertragen und Bohrung \varnothing 7,5 mm bohren

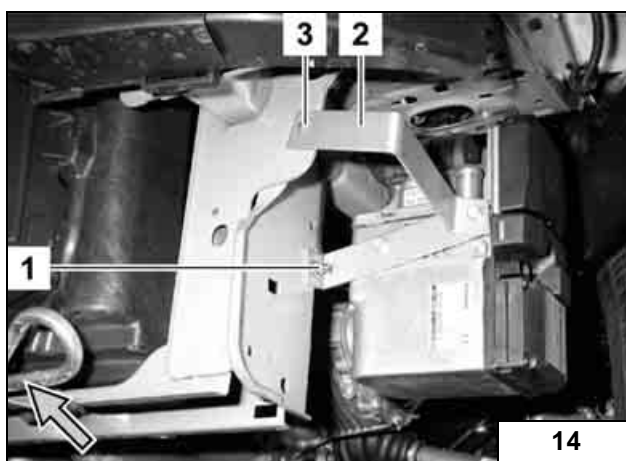

HINWEIS

Distanzhülse 5 mm zwischen Traverse und Strebe (2) einfügen!

- Vormontiertes Heizgerät mit Schraube M6 x 20 (1), Distanzhülse 5 mm, Karosseriescheibe A7,4 und Bundmutter M6 gemäß Abbildung befestigen

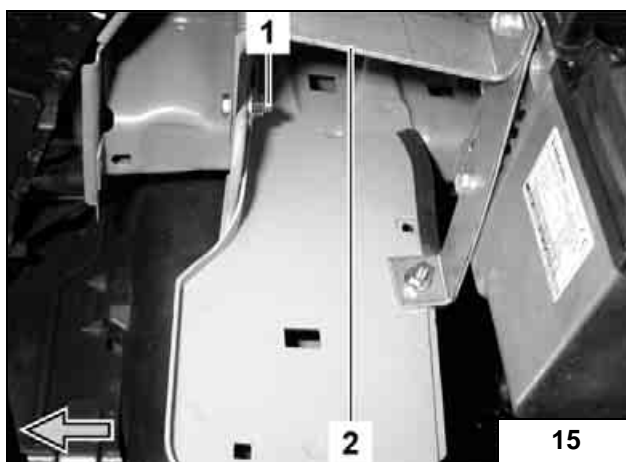

- Kabelbaum (1) am Heizgerät aufstecken und mit Kabelbinder (2) an der Strebe befestigen

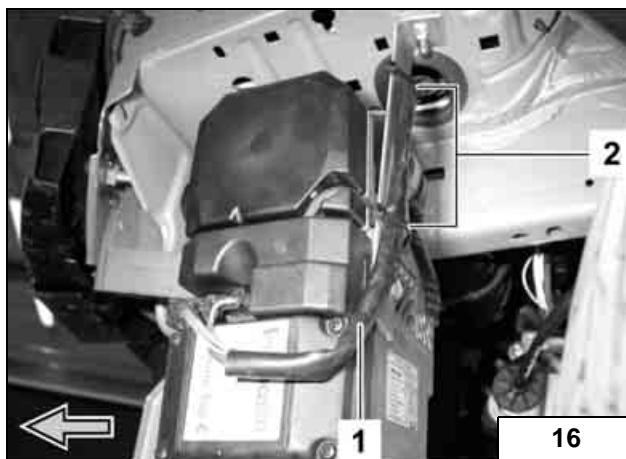

Brennstoffeinbindung

- Mecanyl-Brennstoffleitung (1) mit Schlauchstück (2) und Schlauchschellen Ø 10 mm am Heizgerät gemäß Abbildung befestigen
- Mecanyl-Brennstoffleitung (1) vom Heizgerät durch die vorhandene Durchführung in den Motorraum und entlang der fahrzeugeigenen Leitungen zur Spritzwand verlegen
- Mecanyl-Brennstoffleitung (1) zusammen mit dem Kabelbaum Dosierpumpe hinter fahrzeugeigenem Kabelbaum zur rechten Fahrzeugseite und weiter entlang der fahrzeugeigenen Kraftstoffleitungen zum Unterboden verlegen

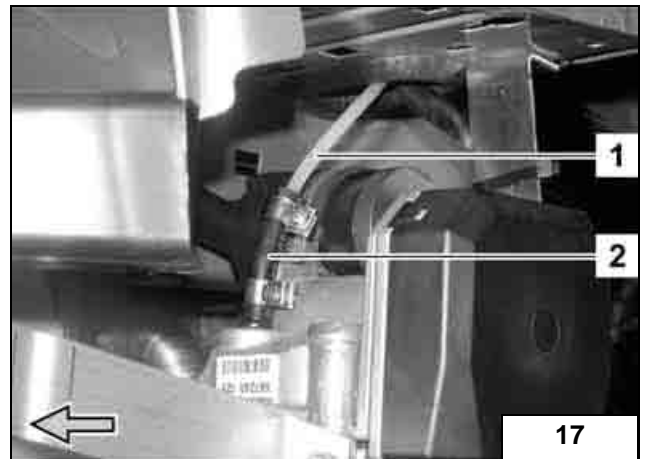

Dosierpumpe

- Winkel (1) an fahrzeugeigener Schraube (2) gemäß Abbildung befestigen

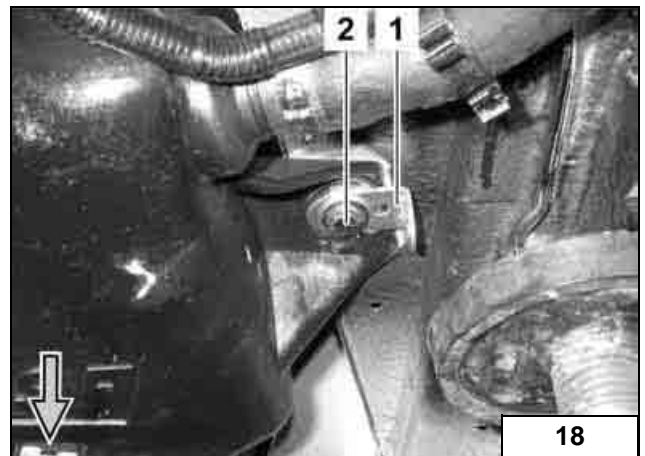

- Dosierpumpe (1) mit gummierter Rohrschelle (2) und Bundmutter M6 an Schwingmetallpuffer (3) befestigen
- Vormontierte Dosierpumpe (1) mit Bundmutter am Winkel (4) befestigen
- Kabelbaum Dosierpumpe (7) und Mecanyl-Brennstoffleitung (5) vom Heizgerät an fahrzeugeigenen Leitungen am Unterboden zum Einbauort der Dosierpumpe verlegen
- Mecanyl-Brennstoffleitung (5) an der Dosierpumpe (1) ablängen und mit Schlauchstück (6) und Schlauchschellen Ø 10 mm an der Druckseite der Dosierpumpe (Seite mit Stecker) gemäß Abbildung befestigen
- Kabelbaum Dosierpumpe (7) an der Dosierpumpe (1) ablängen, Gummitülle aufschieben, Flachstecker ancrimpen, Steckergehäuse komplettieren und Kabelbaum Dosierpumpe (7) an der Dosierpumpe (1) gemäß Abbildung anstecken

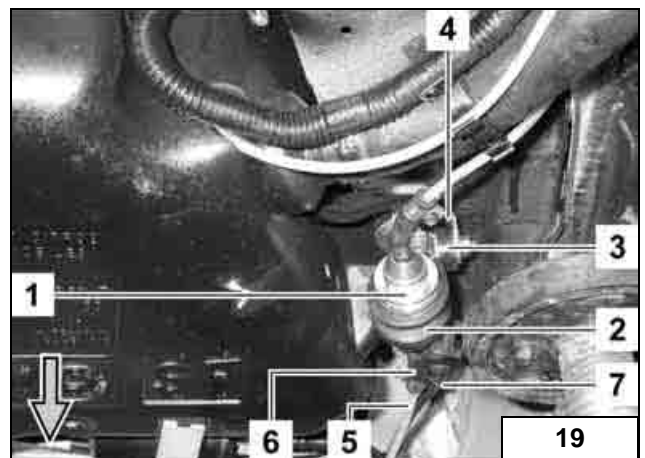

Brennstoffentnahme

Nur Fahrzeuge mit Benzinmotor

Die Brennstoffentnahme erfolgt mit Tankentnehmer aus der Belüftungsleitung.

- Tankentnehmer gemäß beiliegender Schablone biegen und ablängen
- Tankentnehmer am Ende gemäß Abbildung umbiegen und einschneiden

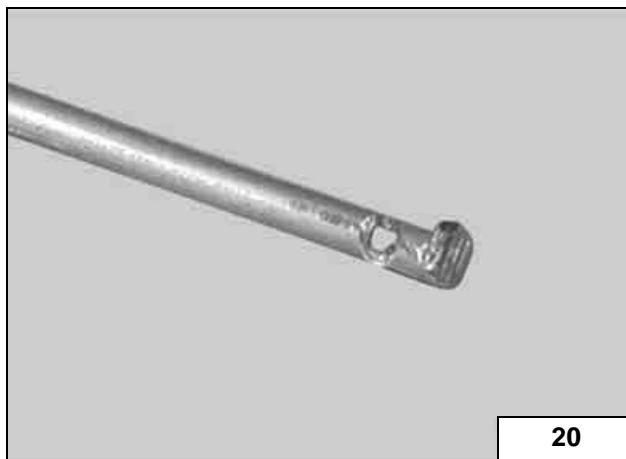

- Belüftungsleitung (1 und 2) an der Markierung trennen



- Belüftungsleitung (1) vom Tankstutzen abziehen und gemäß Abbildung auf den Tankentnehmer (2) aufschieben

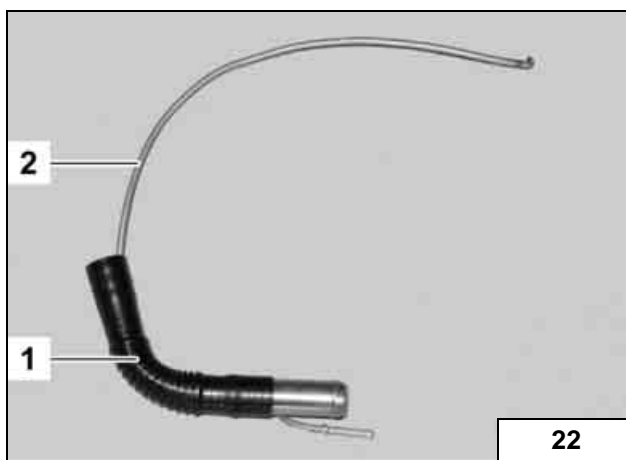

- Vormontierten Tankentnehmer (3) seitlich in den Tank einsetzen. Den Tankentnehmer (3) so positionieren, dass das umgebogene Ende innen auf den Tankboden aufliegt
- Belüftungsleitung (1) auf den Tankstutzen aufschieben und gemäß Abbildung ausrichten
- Belüftungsleitung (2) auf den Tankentnehmer (3) aufschieben

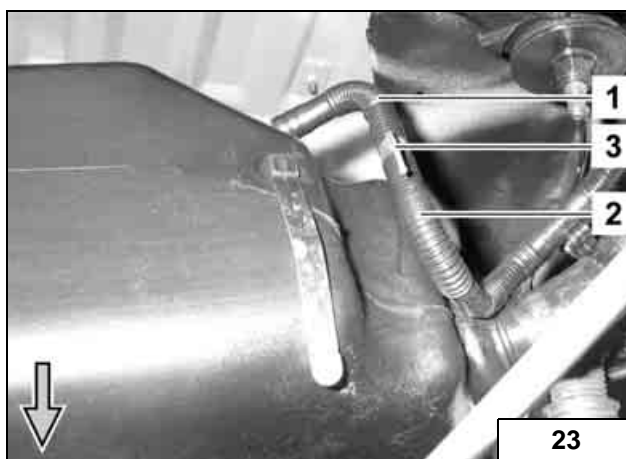

- Reststück Mecanyl-Brennstoffleitung (1) mit Schlauchstück (2) und Schlauchschellen Ø 10 mm am Tankentnehmer gemäß Abbildung befestigen
- Mecanyl-Brennstoffleitung (1) durch fahrzeugeigenen Kabelclip (3) zum Einbaort der Dosierpumpe verlegen
- Tank nach Herstellerangaben einbauen

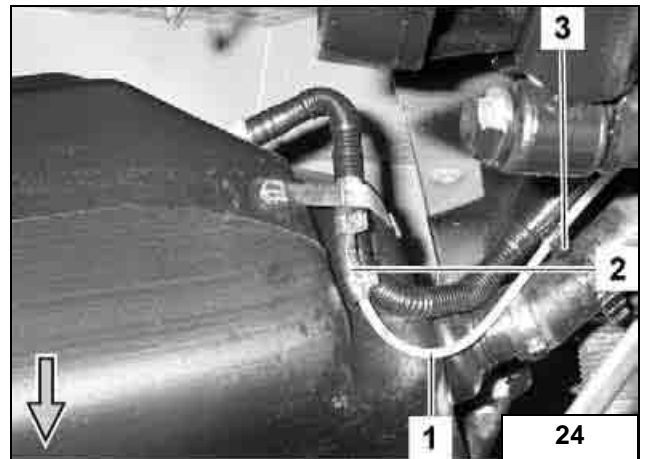

- Mecanyl-Brennstoffleitung (2) an der Dosierpumpe (1) ablängen und mittels Schlauchstück (3) und Schlauchschellen Ø 10 mm an der Saugseite der Dosierpumpe (Seite ohne Stecker) gemäß Abbildung verbinden
- Mecanyl-Brennstoffleitung (2) in fahrzeugeigenen Kabelclip (4) einsetzen

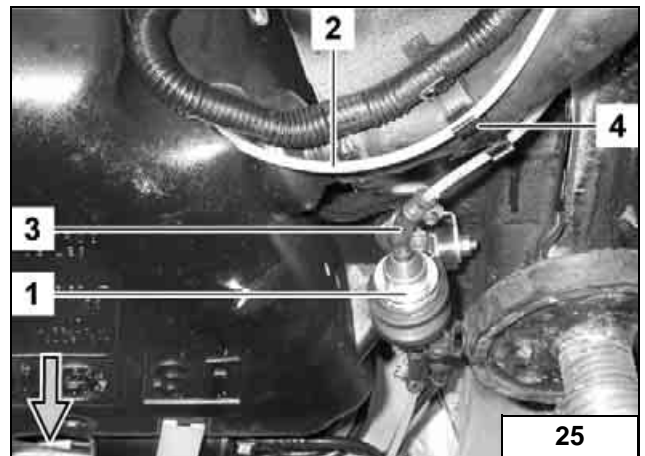

Nur Fahrzeuge mit Dieselmotor

Die Brennstoffentnahme erfolgt mit Brennstoffentnehmer aus der Kraftstoffvorlaufleitung.

- Kraftstoffvorlaufleitung (1 und 2) gemäß Abbildung trennen
- Brennstoffentnehmer (3) in die Leitungsenden einsetzen und Schlauchschellen Ø 10 mm befestigen
- Reststück Mecanyl-Brennstoffleitung (4) mit Schlauchstück (5) und Schlauchschellen Ø 10 mm am Brennstoffentnehmer gemäß Abbildung befestigen und zur Dosierpumpe verlegen

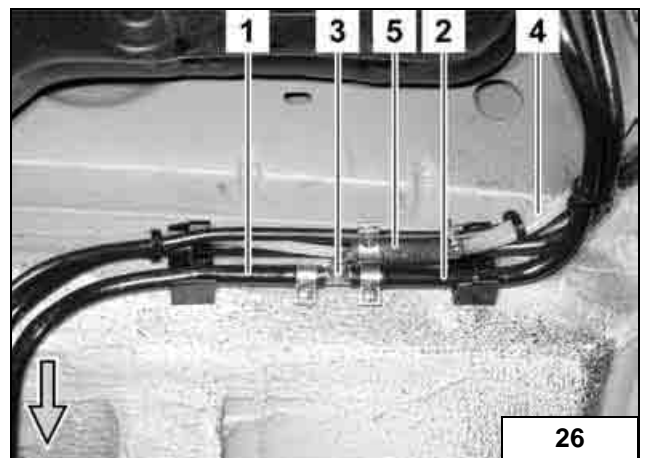

- Mecanyl-Brennstoffleitung (1) an der Dosierpumpe (3) ablängen und mittels Schlauchstück (2) und Schlauchschellen Ø 10 mm an der Saugseite der Dosierpumpe (Seite ohne Stecker) gemäß Abbildung verbinden
- Mecanyl-Brennstoffleitung (1) mit Kabelbinder befestigen

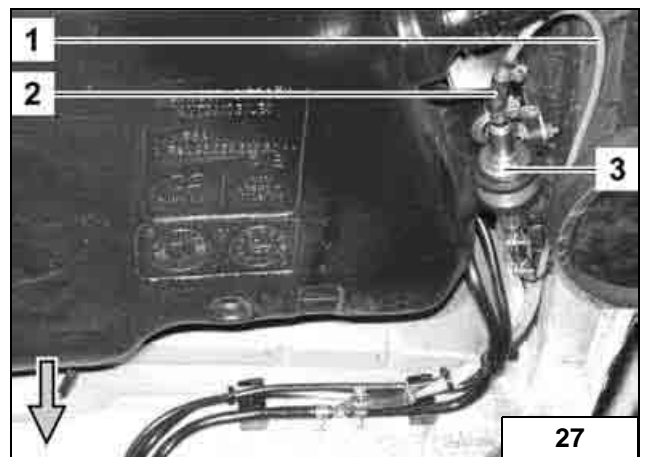

Wasserschläuche vorbereiten

- Wasserschläuche gemäß Abbildung ablängen
- Beiliegende Wärmeschutzschläuche 1000 mm lang jeweils auf Schlauch 2 und 3 aufschieben

Nur Fahrzeuge mit 1,6 l HDI-Motor

- Schlauch 1:**
90°-Bogen (von Heizgerät-Eingang zu Schlauch 2)
- Schlauch 2:**
600 mm + 180°-Bogen (von Schlauch 1 zum fahrzeugeigenen Schlauch Motor-Ausgang)
- Schlauch 3:**
540 mm + 90°-Bogen (von Heizgerät-Ausgang zum Schlauch elektrischer Zuheizung)
- Abschnitt a:**
Wird nicht benötigt

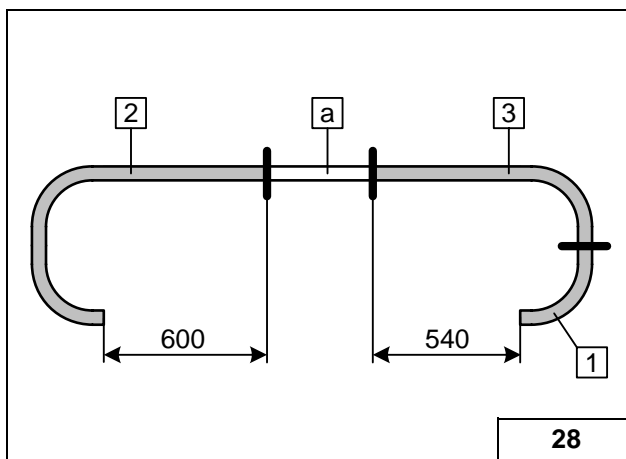

28

Nur Fahrzeuge mit 2,0 l HDI-Motor

- Schlauch 1:**
90°-Bogen (von Heizgerät-Eingang zu Schlauch 2)
- Schlauch 2:**
740 mm + 180°-Bogen (von Schlauch 1 zum fahrzeugeigenen Schlauch Motor-Ausgang)
- Schlauch 3:**
660 mm + 90°-Bogen (von Heizgerät-Ausgang zum Schlauch elektrischer Zuheizung)
- Abschnitt a:**
Wird nicht benötigt

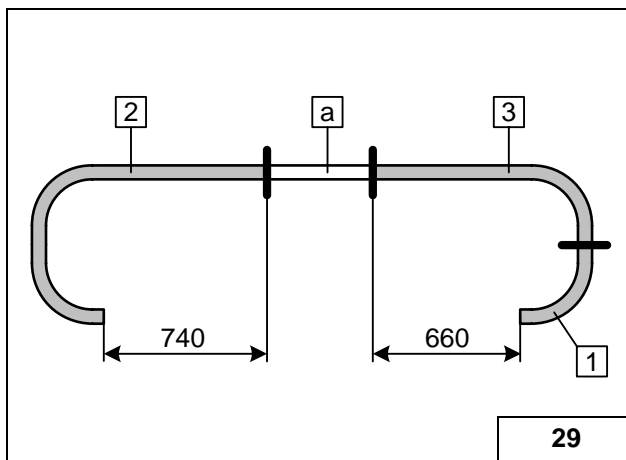

29

Nur Fahrzeuge mit 1,9 l Diesel-Motor

- Schlauch 1:**
90°-Bogen (von Heizgerät-Eingang zu Schlauch 2)
- Schlauch 2:**
980 mm + 180°-Bogen (von Schlauch 1 zu beiliegendem 180°-Bogen)
- Schlauch 3:**
890 mm + 90°-Bogen (von Heizgerät-Ausgang zum fahrzeugeigenen Schlauch Wärmetauscher-Eingang)
- Abschnitt a:**
Wird nicht benötigt

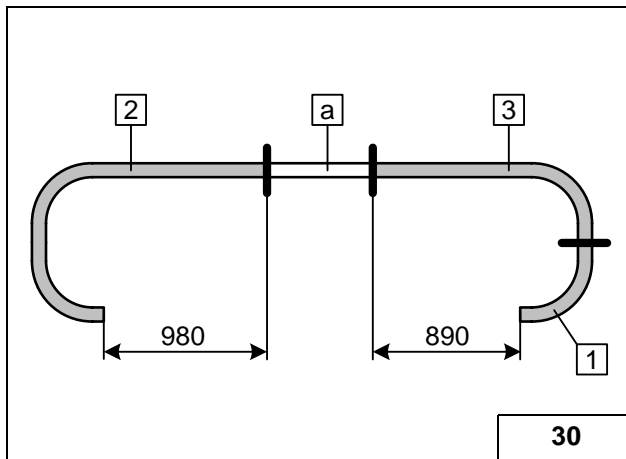

30

Nur Fahrzeuge mit 1,4 l und 1,6 l Benzin-Motor**Schlauch 1:**

90°-Bogen (von Heizgerät-Eingang zu Schlauch 2)

Schlauch 2:

780 mm + 180°-Bogen (von Schlauch 1 zu beiliegendem 180°-Bogen)

Schlauch 3:

700 mm + 90°-Bogen (von Heizgerät-Ausgang zum fahrzeugeigenen Schlauch Wärmetauscher-Eingang)

Abschnitt a:

Wird nicht benötigt

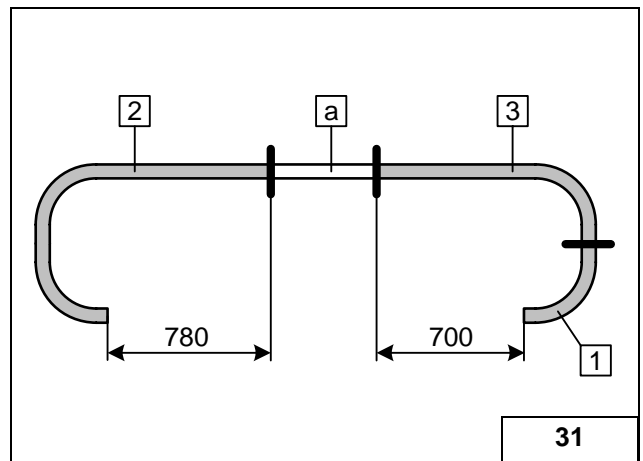

Wassereinbindung

Für alle Fahrzeuge

- Schlauch 3 (1) mit 90°-Bogen auf Heizgerät-Ausgang aufstecken, gemäß Abbildung ausrichten und mit Schlauchschelle befestigen



- Schlauch 1 (1) mit 90°-Bogen auf Heizgerät-Eingang aufstecken, gemäß Abbildung ausrichten und mit Schlauchschelle befestigen
- Verbindungsrohr (2) 20 x 20 in 90°-Bogen von Schlauch 1 (1) einsetzen und mit Schlauchschelle befestigen

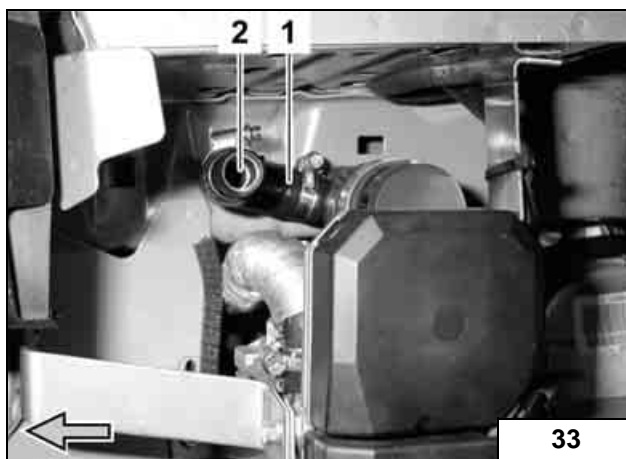

- Schlauch 2 (1) mit 180°-Bogen auf Verbindungsrohr (2) aufstecken, gemäß Abbildung ausrichten und mit Schlauchschelle befestigen

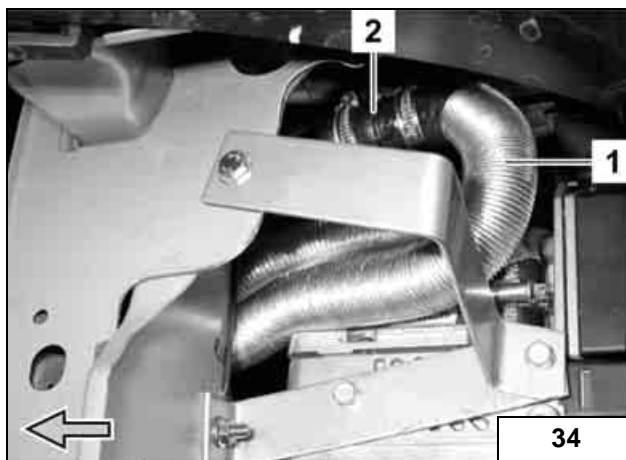

- Schlauch 3 (1) und Schlauch 2 (2) mit den geraden Enden unter dem Längsträger in den Motorraum gemäß Abbildung verlegen

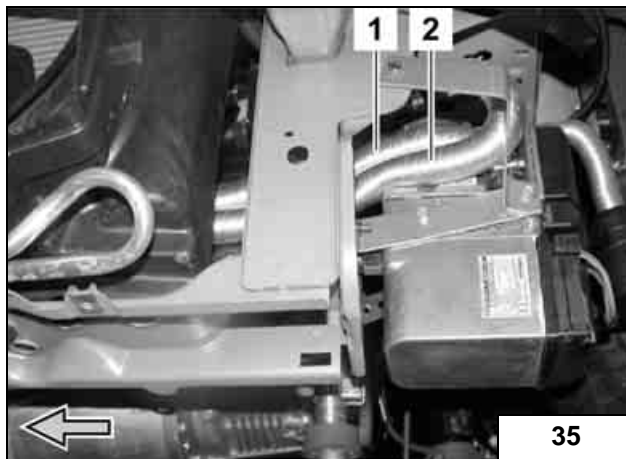

Nur Fahrzeuge mit 1,6 l HDI-Motor

- Fahrzeugeigenen Schlauch Motorausgang zum Wärmetauschereingang (2) am Stutzen Motorausgang abziehen. Fahrzeugeigene Federbandschelle (1) wird wieder verwendet.

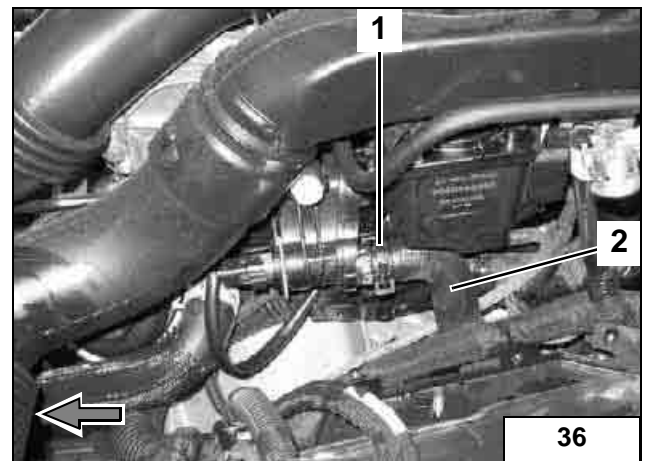

- Beiliegenden 180°-Bogen (1) auf Stutzen Motorausgang aufstecken und mit Schlauchschelle gemäß Abbildung befestigen
- Schlauch 2 (2) vom Heizgerät-Eingang und 180°-Bogen (1) vom Motor-Ausgang mittels Verbindungsrohr 18 x 20 und Schlauchschellen gemäß Abbildung verbinden

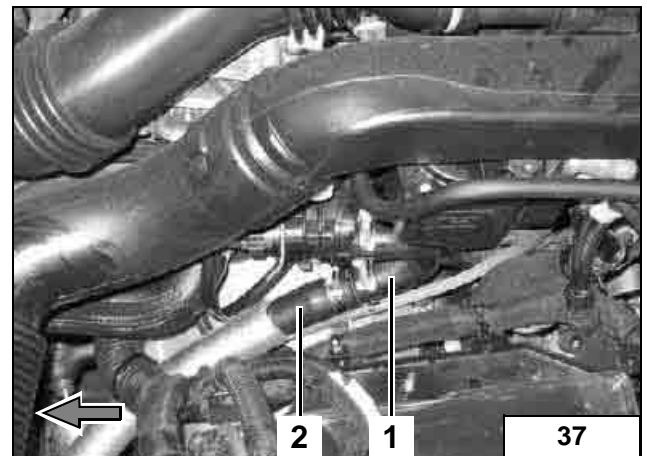

- Schlauch 3 (2) vom Heizgerät-Ausgang und fahrzeugeigener Schlauch (1) Wärmetauscher-Eingang mittels Verbindungsrohr 18 x 20 und Schlauchschelle sowie fahrzeugeigener Federbandschelle gemäß Abbildung verbinden
- Schlauch 3 (2) und fahrzeugeigener Schlauch (1) mit Kabelbinder sichern

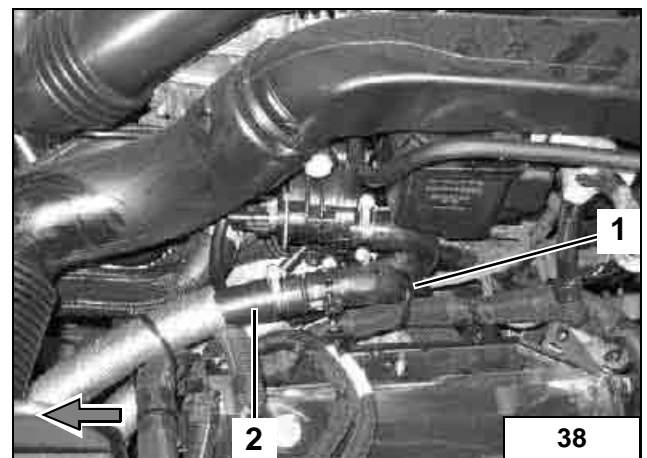

Nur Fahrzeuge mit 2,0 l HDI-Motor

- Lochband (1) gemäß Abbildung um 90° abwinkeln und auf Ø 8,5 mm aufbohren

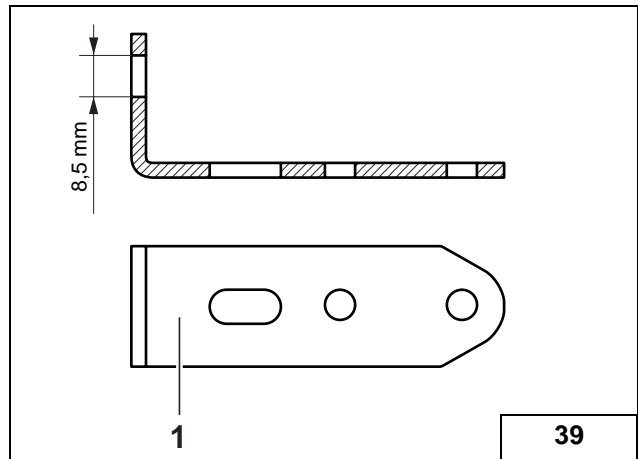

- Lochband (1) am Getriebe mit fahrzeugeigener Schraube (2) befestigen

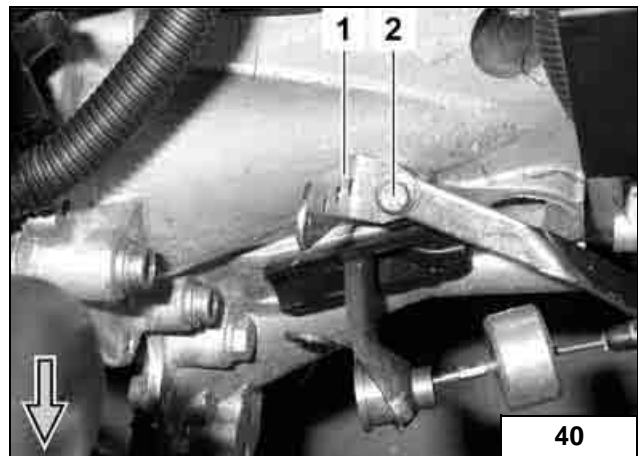

- Schutzschlauch (1) auf fahrzeugeigenem Schlauch Motor-Ausgang zum elektrischer Zuheizung-Eingang entfernen

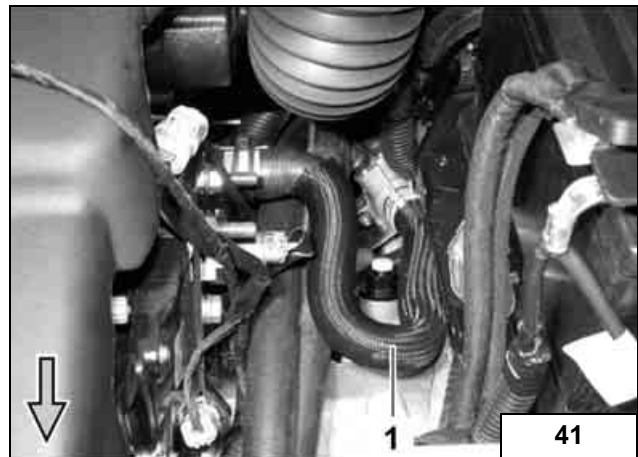

- Fahrzeugeigenen Schlauch Motor-Ausgang (1, 2 und 3) zum elektrischer Zuheizung-Eingang mit Abklemmzangen abklemmen und an den Markierungen trennen
- Fahrzeugeigenen Schlauch (3) entsorgen

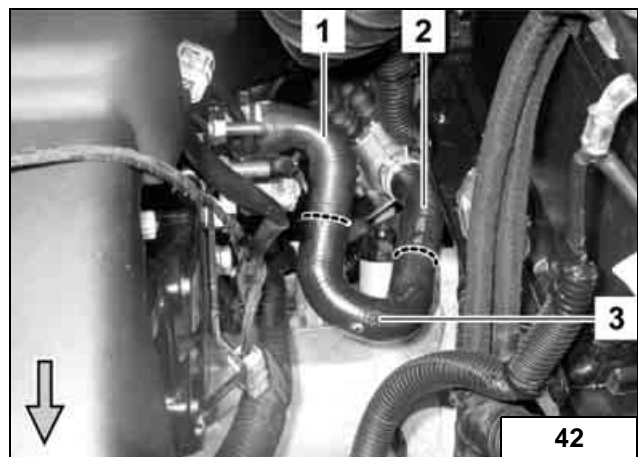

- Schlauch 3 (3) vom Heizgerät-Ausgang und fahrzeugeigener Schlauch (1) elektrischer Zuheizung-Eingang mittels Verbindungsrohr 18 x 20 und Schlauchschellen gemäß Abbildung verbinden
- Schlauch 2 (2) vom Heizgerät-Eingang und fahrzeugeigener Schlauch (4) Motor-Ausgang mittels Verbindungsrohr 18 x 20 und Schlauchschellen gemäß Abbildung verbinden

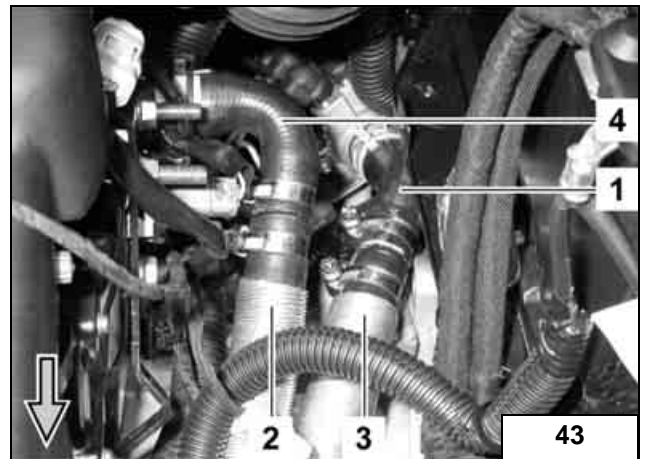

- Schlauch 2 (2) und Schlauch 3 (3) mittels gummierter Rohrschellen (4 und 5), Schraube M6 x 20 und Bundmutter M6 am Lochband gemäß Abbildung befestigen
- Schlauch 2 (2) und Schlauch 3 (3) ausrichten und mit Kabelbinder fixieren

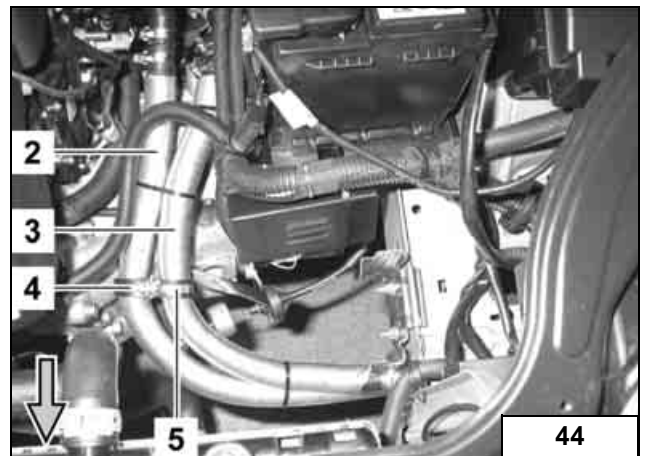

Nur Fahrzeuge mit 1,9 l Diesel-Motor

- Lochband (1) gemäß Abbildung um 90° abwinkeln und auf Ø 8,5 mm aufbohren

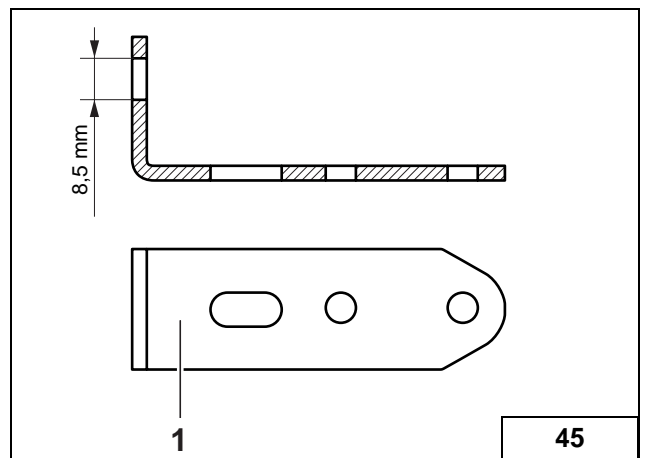

- Lochband (1) am Getriebe mit fahrzeugeigener Schraube (2) befestigen

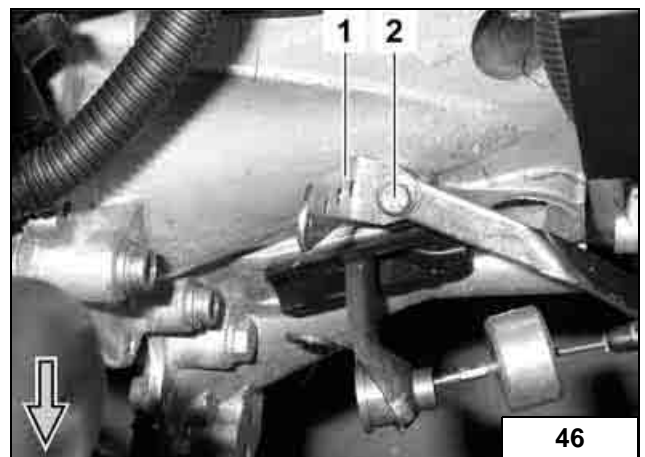

- Fahrzeugeigenen Schlauch Motor-Ausgang (1 und 2) zum Wärmetauscher-Eingang mit Abklemmzangen abklemmen und an der Markierung trennen

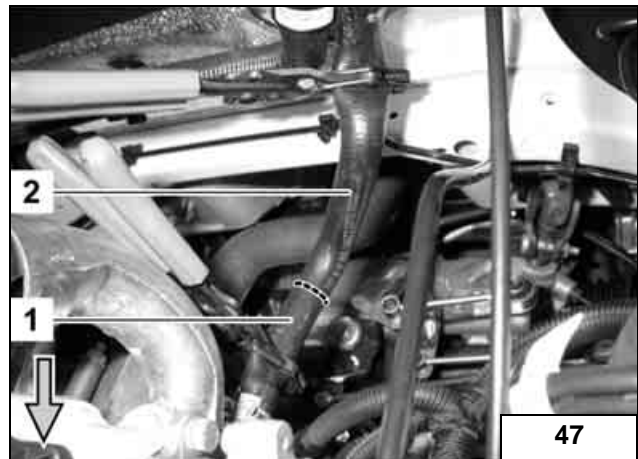

- Beiliegenden 180°-Bogen (4) und fahrzeugeigenen Schlauch Motor-Ausgang (1) mittels Verbindungsrohr 18 x 18 und Schlauchschellen gemäß Abbildung verbinden
- Schlauch 2 (2) vom Heizgerät-Eingang und 180°-Bogen (4) vom Motor-Ausgang mittels Verbindungsrohr 18 x 20 und Schlauchschellen gemäß Abbildung verbinden
- Schlauch 3 (3) vom Heizgerät-Ausgang und fahrzeugeigener Schlauch (5) Wärmetauscher-Eingang mittels Verbindungsrohr 18 x 20 und Schlauchschellen gemäß Abbildung verbinden
- Beiliegenden Abstandshalter (6) zwischen Schlauch 2 (2) und Schlauch 3 (3) einsetzen



- Schlauch 2 (2) und Schlauch 3 (3) mittels gummierter Rohrschellen (4 und 5), Schraube M6 x 20 und Bundmutter M6 am Lochband gemäß Abbildung befestigen

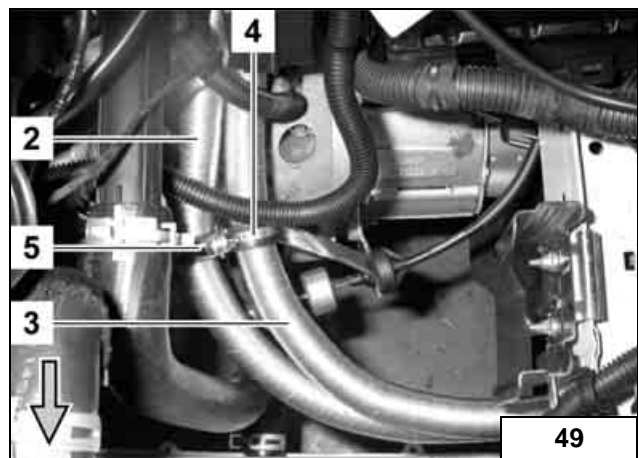

- Schlauch 2 (2) und Schlauch 3 (3) ausrichten und mit Kabelbinder fixieren



Nur Fahrzeuge mit 1,4 l und 1,6 l Benzin-Motor

- Lochband (1) gemäß Abbildung um 90° abwinkeln und auf Ø 8,5 mm aufbohren

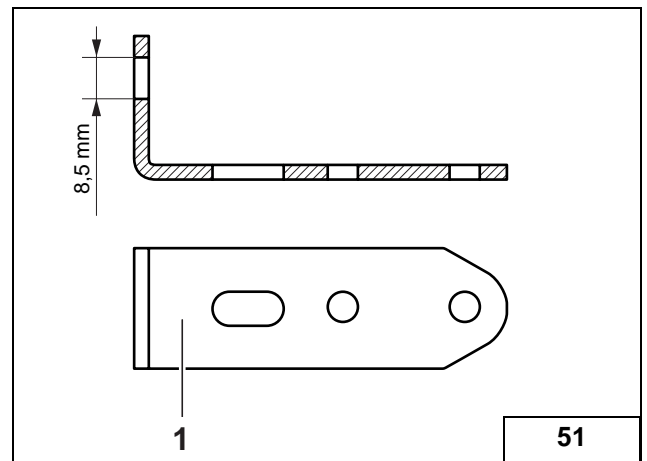

- Fahrzeugeigenen Kabelclip an Position 1 herauslösen und an Position 2 einsetzen
- Lochband (3) am Batterieträger mit Schraube M6 x 20 (1), Karosseriescheibe A7,4 und Bundmutter M6 befestigen



- Fahrzeugeigenen Schlauch Motor-Ausgang (1 und 2) zum Wärmetauscher-Eingang mit Abklemmzangen abklemmen und an der Markierung trennen



- Beiliegenden 180°-Bogen (4) und fahrzeugeigenen Schlauch Motor-Ausgang (1) mittels Verbindungsrohr 18 x 18 und Schlauchschellen gemäß Abbildung verbinden
- Schlauch 2 (2) vom Heizgerät-Eingang und 180°-Bogen (4) vom Motor-Ausgang mittels Verbindungsrohr 18 x 20 und Schlauchschellen gemäß Abbildung verbinden
- Schlauch 3 (3) vom Heizgerät-Ausgang und fahrzeugeigener Schlauch (5) Wärmetauscher-Eingang mittels Verbindungsrohr 18 x 20 und Schlauchschellen gemäß Abbildung verbinden
- Beiliegenden Abstandshalter (6) zwischen Schlauch 2 (2) und Schlauch 3 (3) einsetzen

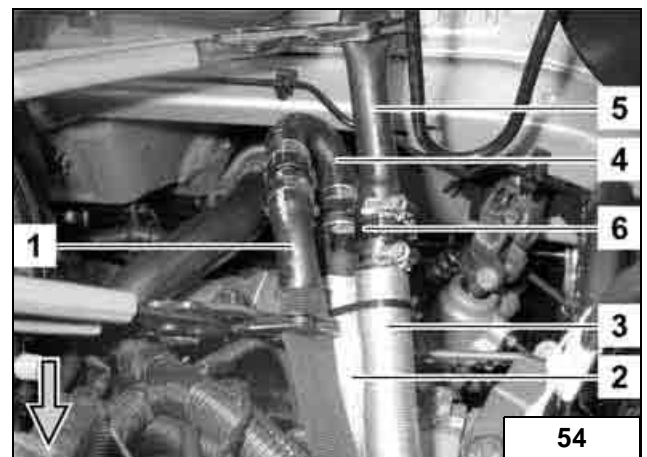

- Schlauch 2 (2) und Schlauch 3 (3) mittels gummierter Rohrschellen (4 und 5), Schraube M6 x 20 und Bundmutter M6 am Lochband (1) gemäß Abbildung befestigen

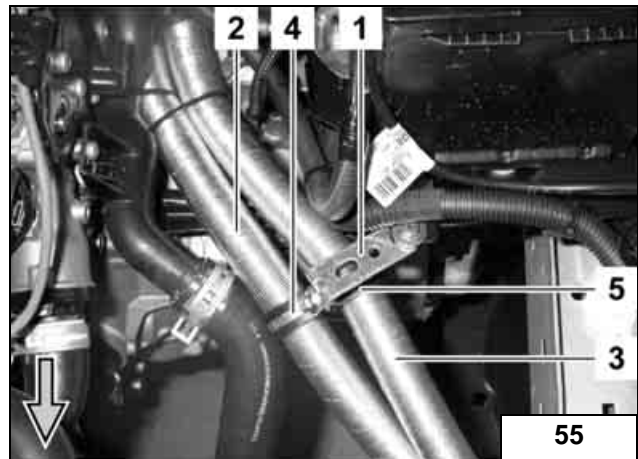

- Schlauch 2 (2) und Schlauch 3 (3) ausrichten und mit Kabelbinder fixieren



Brennlufteinbindung

- Brennluftansaugleitung (1) am Heizgerät aufstecken und mit Schlauchschelle gemäß Abbildung befestigen
- Brennluftansaugleitung (1) formen und mit Kabelbinder an der Strebe befestigen

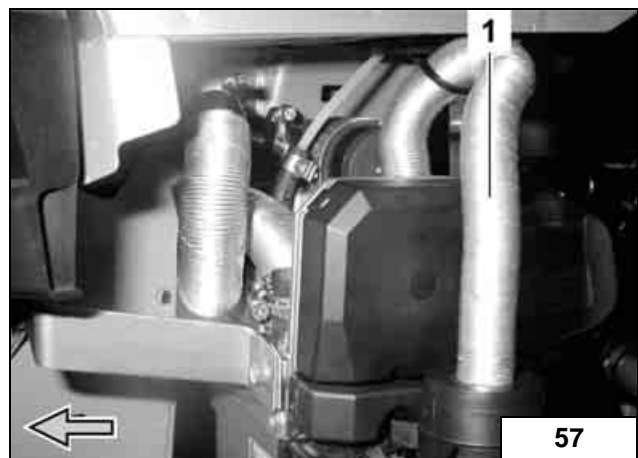

- Ansaugschalldämpfer (2) bis zum Anschlag in Brennluftansaugleitung (1) eindrehen
- Perforation am Heizgerätedeckel durchstoßen und Halteclip (3) einsetzen
- Ansaugschalldämpfer (2) in Halteclip (3) einsetzen

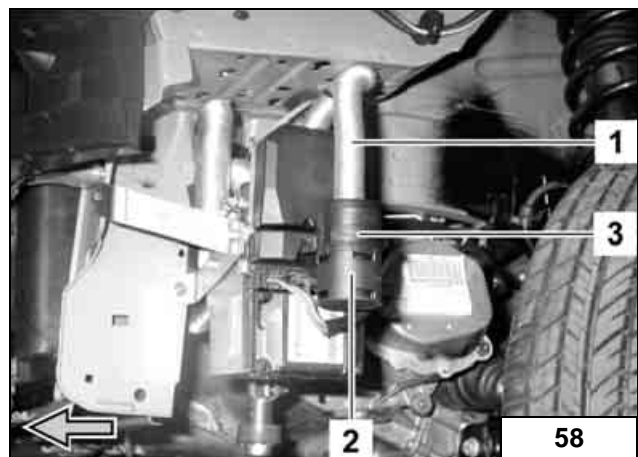

Abschließende Arbeiten

- Profilgummi rot (1) am unteren Wasserschlauch gemäß Abbildung ausrichten und positionieren

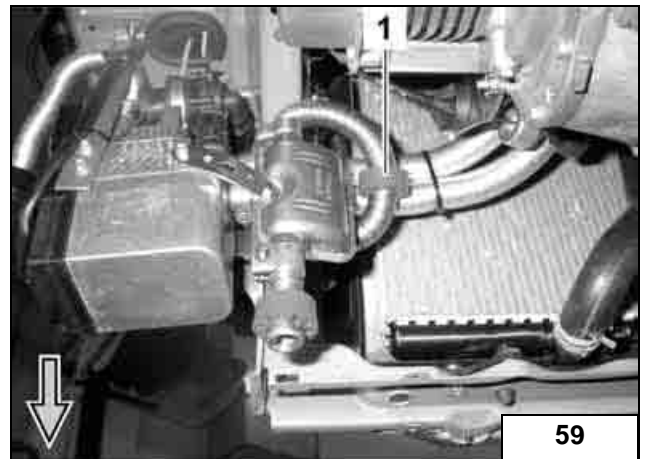

- Seitenverkleidung Getriebeabdeckung an der Markierung gemäß Abbildung abschneiden und mit linker Radhausverkleidung montieren

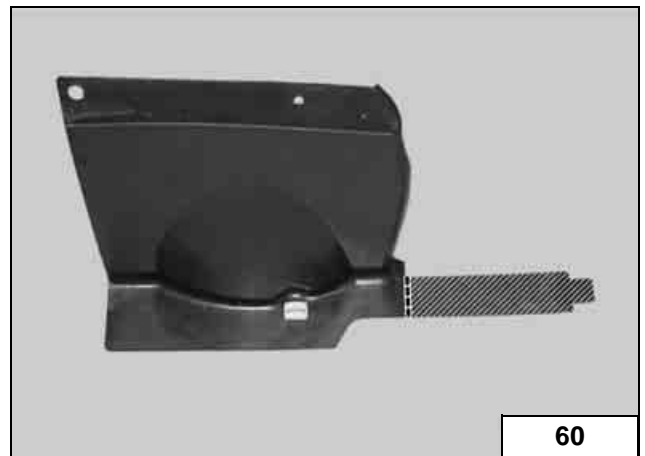

- Unterfahrschutz (wenn vorhanden) im Bereich des Abgasaustritts an der Markierung gemäß Abbildung abschneiden und montieren

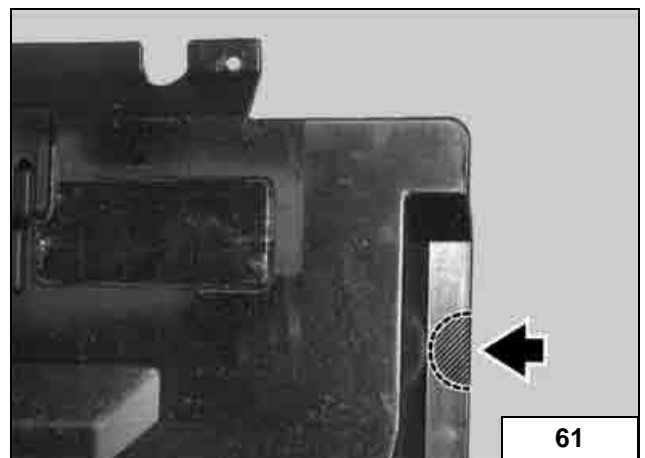

- Profilgummi rot (1) zwischen Unterfahrschutz und Radhausverkleidung gemäß Abbildung ausrichten und positionieren



ACHTUNG!



Demontierte Teile in umgekehrter Reihenfolge montieren.
Alle Schlauchleitungen, Schlauch-, Federband- und Caillauschellen, sowie alle elektrischen Anschlüsse auf festen Sitz prüfen.
Alle losen Leitungen mit Kabelbinder sichern.
Nur vom Fahrzeughersteller freigegebenes Kühlmittel verwenden!
Heizgerätekompenten mit Korrosionsschutzwachs (Tectyl 100K, Bestell- Nr. 111329) einsprühen.

- Batterie anschließen
- Kühlmittelkreislauf nach Angaben des Fahrzeug- Herstellers nachfüllen und entlüften,
- Vorwähluhr einstellen
- Einstellungen gemäß „Bedienungshinweise für den Endkunden“ vornehmen
- Funktion der Standheizung prüfen, siehe Betriebsanweisung / Einbauanweisung
- Aufklebeschild „Standheizung vor dem Tanken abschalten“ an der B-Säule links anbringen



Webasto

Feel the drive

Webasto AG
Postfach 80 - 82132 Stockdorf - Hotline 0 18 05 / 93 22 78
Hotfax (0395) 55 92-353 - <http://www.webasto.de>

Bedienhinweise für den Endkunden

Bitte Seite entnehmen und der Fahrzeug- Bedienungsanleitung beifügen!

Vor Abstellen des Fahrzeugs sind folgende Einstellungen vorzunehmen:

- Schalter auf „Defrost“(1)
- Temperatur auf „max“(2)
- Gebläse auf Stufe „1“(3)

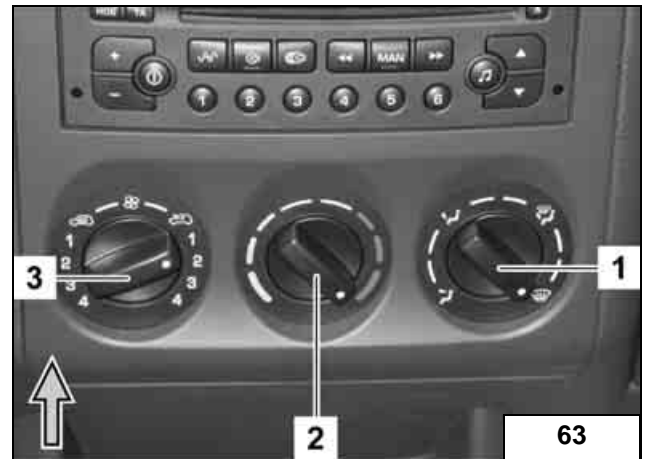

Schablone

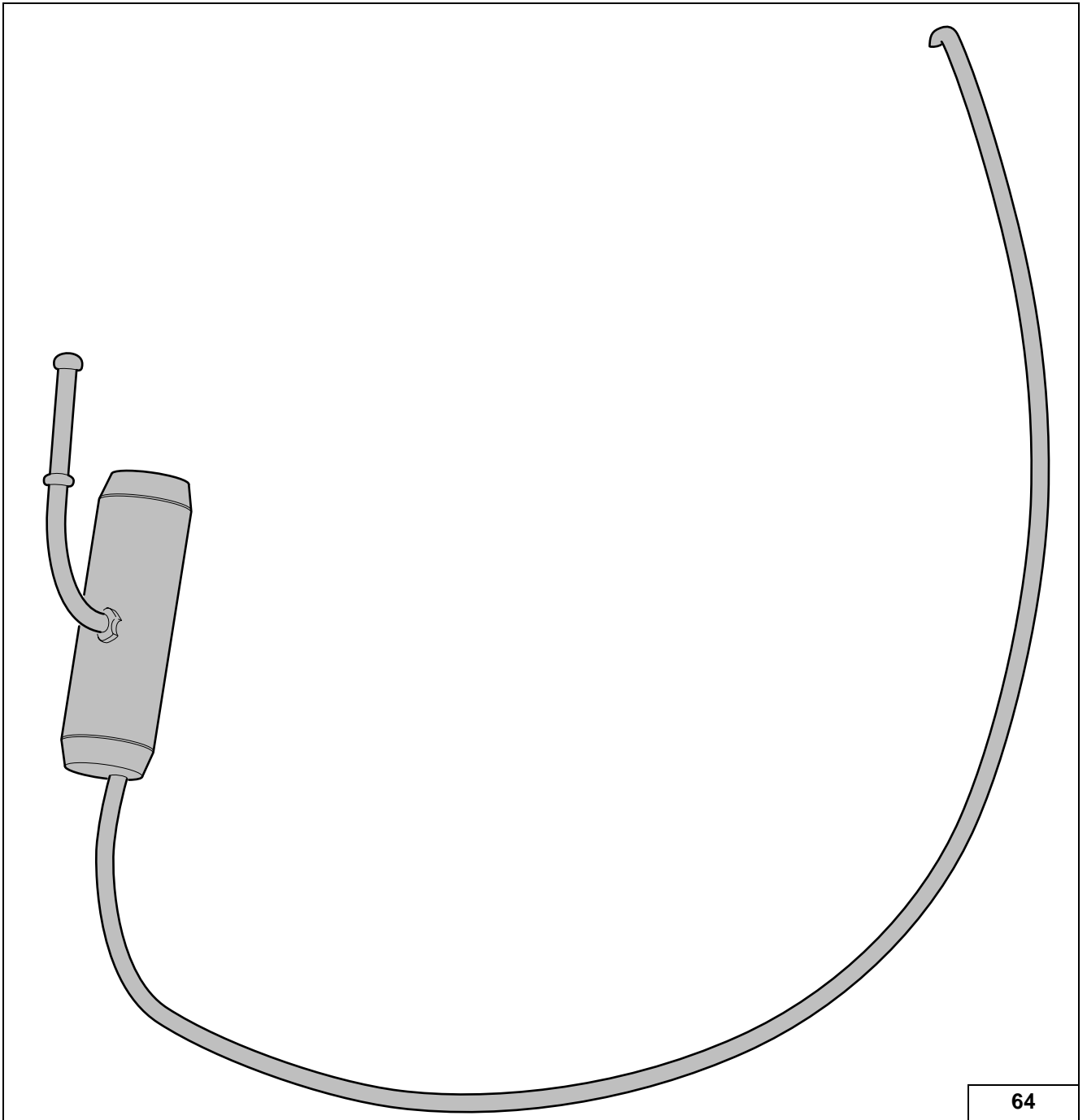

64