

Einbauanleitung

Mercedes Benz C-Klasse W204

Benzin

ab Modell 2007

Linkslenker

Nicht bei AMG Optikpaket



ACHTUNG!

Warnung vor Gefahr:

Das unsachgemäße Einbauen oder Reparieren von Webasto Heizsystemen kann Feuer verursachen oder zum Austritt von tödlichem Kohlenmonoxid führen. Dadurch können schwere oder tödliche Verletzungen hervorgerufen werden.

Für den Einbau und die Reparatur von Webasto Heiz- und Kühlsystemen bedarf es eines speziellen Firmentrainings, technischer Dokumentation, Spezialwerkzeuge und eine Spezialausrüstung.

Versuchen Sie NIEMALS, Webasto Heiz- oder Kühlsysteme einzubauen oder zu reparieren, wenn Sie das Firmentraining nicht erfolgreich abgeschlossen und dabei die notwendigen technischen Fähigkeiten erworben haben und die für einen sachgerechten Einbau und Reparatur nötigen technischen Dokumentationen, Werkzeuge und Ausrüstungen nicht zur Verfügung stehen.

Befolgen Sie IMMER alle Webasto Einbau- und Reparaturanleitungen, und beachten Sie alle Warnhinweise.

Webasto übernimmt keine Haftung für Mängel und Schäden, die auf einen Einbau durch ungeschultes Personal zurückzuführen sind.

Inhaltsverzeichnis

Gültigkeit	2	Heizgerät vorbereiten	14
Heizgerät / Einbaukit	3	Einbauort vorbereiten	14
Vorwort	3	Heizgerät montieren	15
Allgemeine Hinweise	3	Abgas	16
Spezialwerkzeug	3	Brennstoff	17
Erläuterungen zum Dokument	4	Wassereinbindung C 180 K / C 200 K	
Vorarbeiten	5	ohne elektr. Umwälzpumpe	23
Einbauort Heizgerät	5	Wassereinbindung C 230 / C 280 / C 350	
Elektrik	6	mit elektr. Umwälzpumpe	26
Elektrik vorbereiten	7	Brennluft	29
Gebälseansteuerung Klimaautomatik	9	Fzg. ohne elektr. Umwälzpumpe	29
Schema Bedienelemente	12	Fzg. mit elektr. Umwälzpumpe	29
Telestart	13	Abschließende Arbeiten	30

Gültigkeit

Hersteller	Handelsbezeichnung	Typ	EG-BE-Nr. / ABE
Daimler Chrysler AG	C-Klasse	W-204	e1 * 2001 / 116 * 0431 * ...

Typ	Motorart	Leistung in kW	Hubraum in cm ³
C 180 K	Benzin	115	1796
C 200 K	Benzin	135	1796
C 230	Benzin	150	2496
C 280	Benzin	170	2996
C 350	Benzin	200	3498

Fahrzeug- und Motortypen, Ausstattungsvarianten sowie Länderspezifikationen, die nicht in dieser Einbauanleitung aufgeführt sind, wurden nicht geprüft. Ein Einbau nach dieser Einbauanleitung kann aber möglich sein.

Heizgerät / Einbaunit

Menge	Bezeichnung	Bestell-Nr.:
1	LU TT-V Mercedes Benz W204 Benzin	1312851A

Vorwort

Diese Einbauanleitung gilt für die Fahrzeuge Mercedes Benz C-Klasse W204 Benzin - Gültigkeit siehe Seite 2 - ab Modelljahr 2007 und später, wenn technische Änderungen am Fahrzeug den Einbau nicht beeinflussen, unter Ausschluss jeglicher Haftungsansprüche. Je nach Version und Ausstattung des Fahrzeuges können beim Einbau Änderungen gegenüber dieser „Einbauanleitung“ notwendig werden.

In jedem Fall sind jedoch die Vorschriften der „Einbauanweisung“ und „Bedienungs- und Wartungsanweisung“ der *Thermo Top V* zu befolgen.

Die entsprechenden Regeln der Technik sowie eventuelle Angaben des Fahrzeugherstellers sind beim Einbau einzuhalten.



Allgemeine Hinweise

Der Einbau erfolgt gemäß den allgemein üblichen Regeln der Technik. Wenn nicht anders beschrieben, erfolgt die Befestigung von Schläuchen, Leitungen und Kabelbäumen mit Kabelbindern an fahrzeugeigenen Leitungen und Kabelbäumen.

Scharfe Kanten sind mit Scheuerschutz (aufgeschnittener Kraftstoffschlauch) zu versehen!

Blanke Karosseriestellen, wie z.B Bohrungen, sind mit Korrosionsschutzwachs (Tectyl 100K, Bestell-Nr. 111329) einzusprühen.

Spezialwerkzeug

- Drehmomentschlüssel für 2,0 - 10 Nm
- Abklemmzangen
- Einnietmutterzange

Erläuterungen zum Dokument

Um Ihnen einen schnellen Überblick über die einzelnen Arbeitsschritte zu geben, finden Sie eine Kennzeichnung an der Außenkante oben rechts auf der jeweiligen Seite.

Mechanik

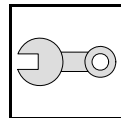

Elektrik

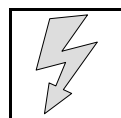

Wasser

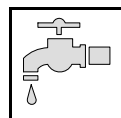

Brennstoff

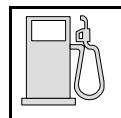

Abgas

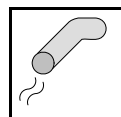

Brennluft

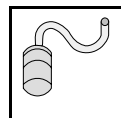

Auf Besonderheiten wird durch folgende Symbole hingewiesen:



besondere Gefahr von Verletzungen oder tödlichen Unfällen



besondere Gefahr der Beschädigung von Bauteilen



besondere Brand- und Explosionsgefahr



Verweis auf allgemeine Einbauanweisung der Webasto Komponente bzw. auf fahrzeugspezifische Unterlagen des Herstellers



Hinweis auf eine technische Besonderheit

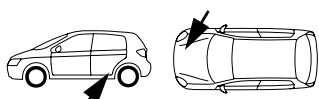

Der Pfeil im Fahrzeugpiktogramm zeigt die Position am Fahrzeug und die Blickrichtung

Alle Massangaben in mm!

Anzugsdrehmoment von Schlauchschellen = 2,0 + 0,5 Nm!

Anzugsdrehmoment von Ejotschrauben, Ejotstehbolzen = 10 Nm!

Vorarbeiten**ACHTUNG!**

- Tankdeckel öffnen, Tank belüften
- Tankdeckel wieder schließen
- Druck im Kühlsystem ablassen!
- Fabriknummer vom Typschild Original auf das Typschild Duplikat übertragen
- Die nicht zutreffende Jahreszahl auf dem Duplikatschild entfernen
- Duplikatschild (Typschild) an geeigneter Stelle sichtbar anbringen
- Scheibenwischer abbauen
- Wasserkastenabdeckung abbauen
- Domstrebe links abbauen
- Scheibenwischergestänge kpl. mit Motor ausbauen
- Abdeckung Batterie im Motorraum rechts abbauen
- Deckel Zentralelektrik links im Motorraum öffnen
- Zentralelektrik lösen
- Kühlmittelausgleichsbehälter lösen
- Abdeckung Plusverteiler im Motorraum abnehmen
- Luftansaugrohr rechts abbauen (nur V6)
- Untere Motorabdeckung abbauen
- Untere Fahrzeugverkleidung rechts abbauen
- Rad rechts abbauen
- Radhausverkleidung rechts ausbauen
- Sitzfläche Fondsitzebank ausbauen
- Serviceklappe Tankarmatur rechts öffnen
- Tankarmatur rechts gemäß Herstellerangaben lösen
- Klimabedienteil ausbauen
- Abdeckung Schalthebel anheben
- Aschenbecher bzw. Ablagefach mit Steckdose unterhalb Klimabedienteil ausbauen
- Gaspedal ausbauen
- A-Säulenverkleidung Fußraum links ausbauen
- Schwellerabdeckung vorne links ausbauen
- Untere Verkleidung Armaturenbrett links ausbauen
- Fußbodenverkleidung vorne links ausbauen

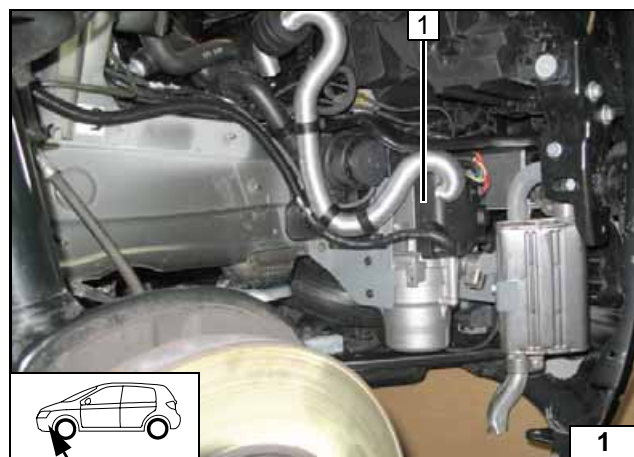
**Einbauort Heizgerät**

1 Heizgerät

Einbauort



Elektrik

Sicherungshalter, K3-Relais

- 1 Sicherungshalter
- 2 Lochband
- 3 K3- Relais, Schraube M5x16, Scheiben, Mutter M5
- 4 Fahrzeugeigene Mutter, Massestützpunkt
- 5 Massekabel Heizgerät, Kabelschuh Ø 6

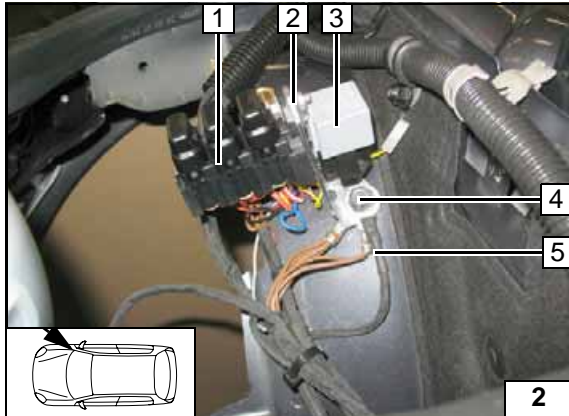

Anschluß an Plusstützpunkt

- 1 Plusstützpunkt (nur diesen verwenden!)
- 2 Pluskabel Kabelbaum Heizgerät

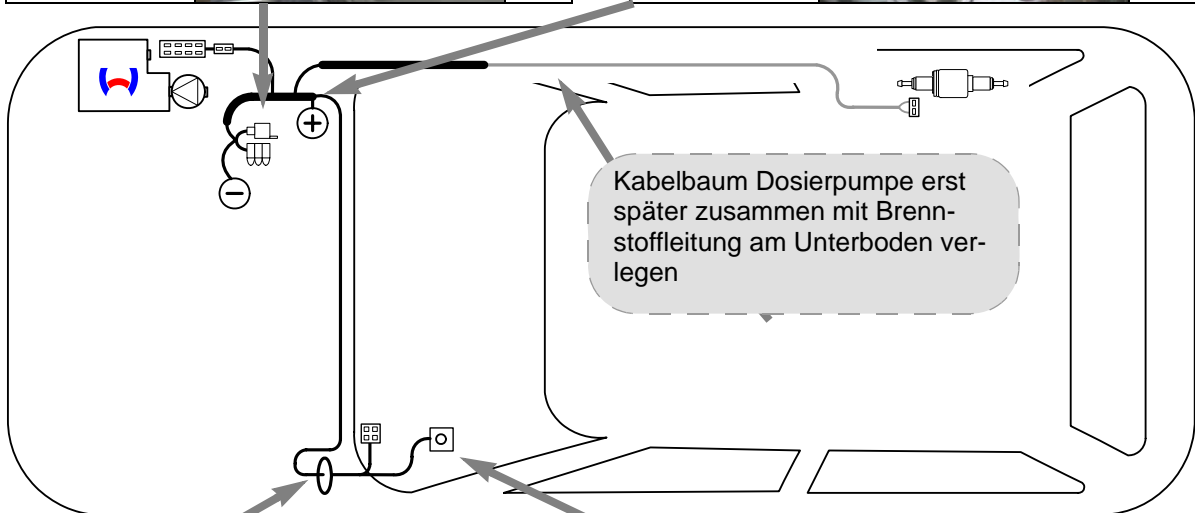
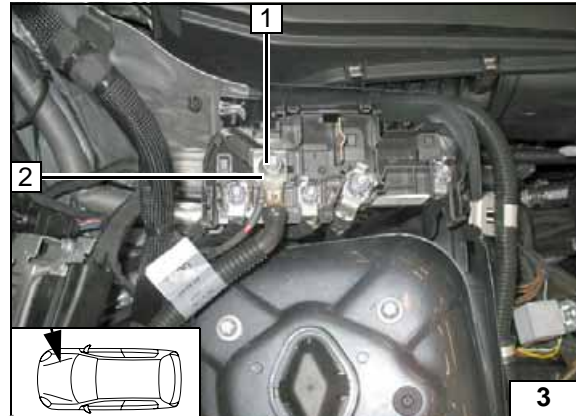

Schema Kabelbaumverlegung

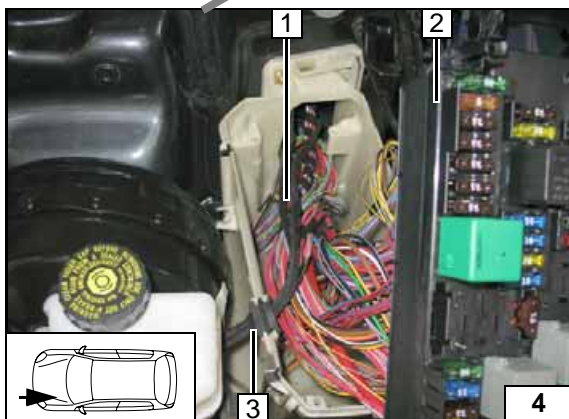

Kabelbaumdurchführung

- 1 Kabelbaum Bedienelement, Kabelbaum Gebläseansteuerung Relais K3
- 2 Zentralelektrik
- 3 Kabeltülle

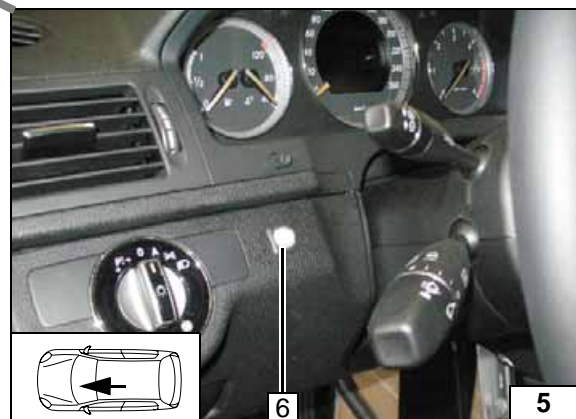

Taster

- 1 Taster, Bohrung Ø 16

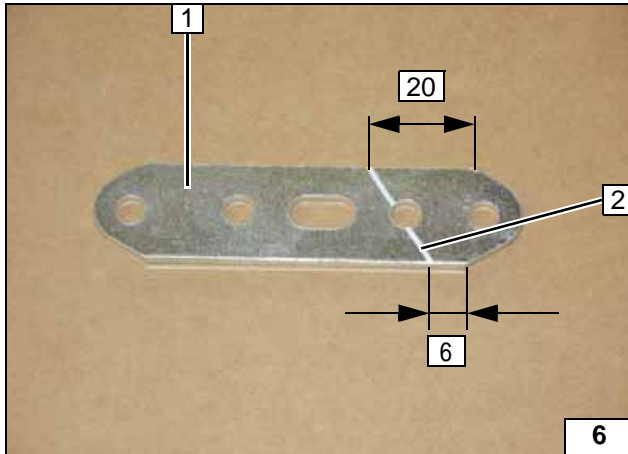

Elektrik vorbereiten

Lochband 1 an Biegekante 2 um 90° biegen!



Lochband biegen

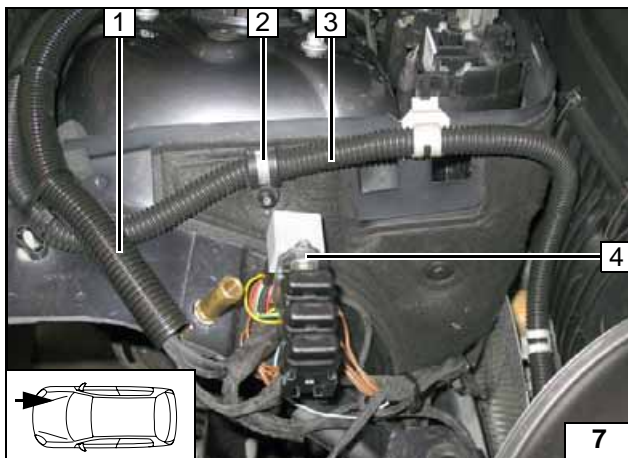

Fahrzeugeigenen Kabelbaum 3 mit Rohrschelle Ø 15 2 an Stehbolzen mit Kunststoffmutter befestigen!



- 1 Kabelbaum Bedienelement, Kabelbaum Gebläseansteuerung, Kabel Plusversorgung in Wellrohr Ø 17 verlegen
- 4 Lochband

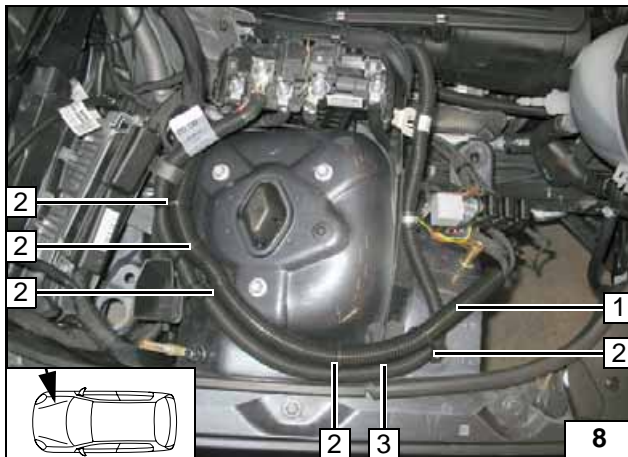

- 1 Wellrohr Ø 17
- 2 Kabelbinder [5x]
- 3 Fahrzeugeigener Kabelbaum



Kabelverlegung im Motorraum

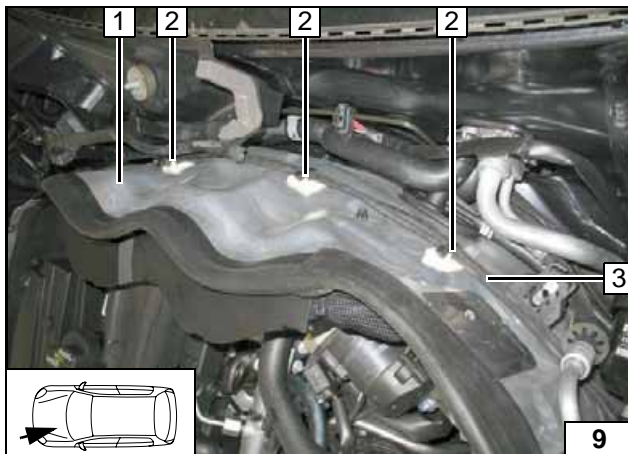

Klebesockel 2 [3x] auf Trennwand 1 kleben und Kabelbaum Bedienelement, Kabelbaum Gebläseansteuerung 3 mit Kabelbinder befestigen [3x]!



Kabelverlegung im Motorraum

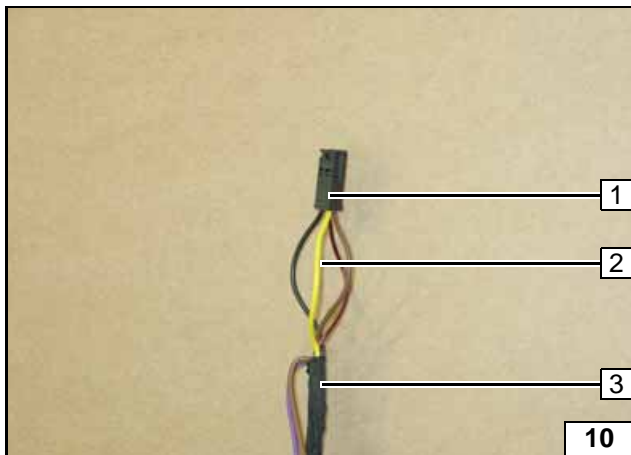

Leitung ge 2 in freien Steckplatz vom 4-pol. Stecker 1 Heizgerätekabelbaum 3 einsetzen!



Kabelbaum Heizgerät vorbereiten

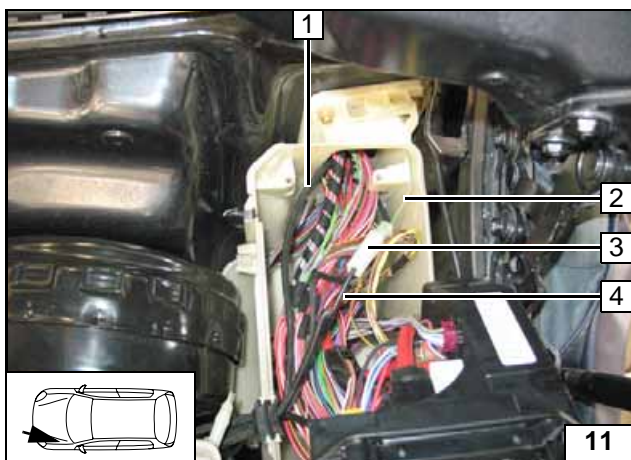

Ltg. gn/ws 2 mit Steckverbindern 3 mit Ltg. sw 4 verbinden, Ltg. rt isolieren und wegbinden!



1 Kabelbaum Bedienelement

Leitung sw verlängern



Gebläseansteuerung Klimaautomatik



Schaltplan

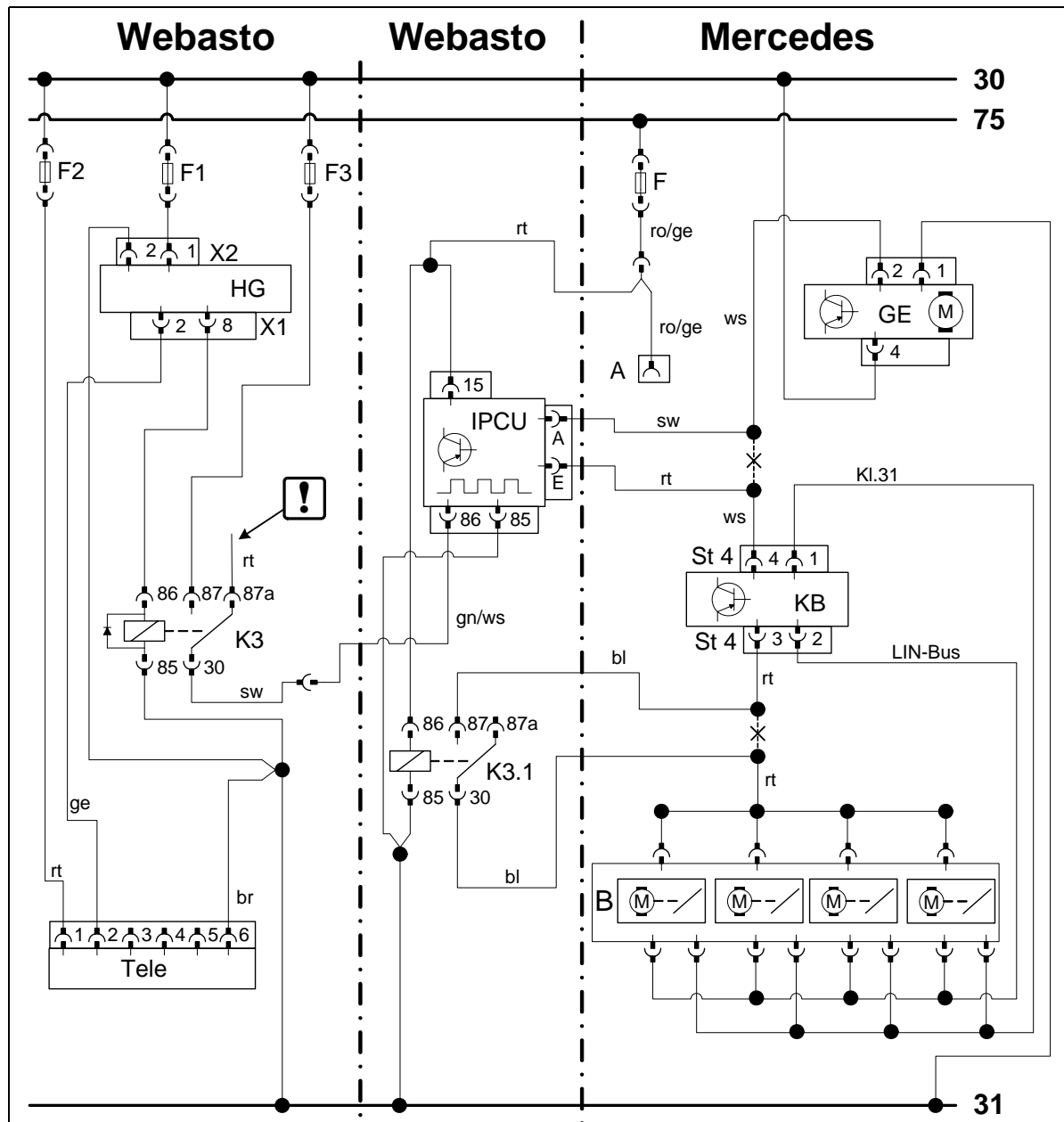

Bauteile Webasto		Bauteile Fahrzeug		Farben und Symbole	
HG	Heizgerät TT-V	GE	Gebläseeinheit	rt	rot
X1; X2	Stecker HG	KB	Klimabedienteil	ws	weiß
F1	Sicherung 20A	A	Steckdose/Anzünder	sw	schwarz
F2	Sicherung 1A	B	Klappenstellmodul	bl	blau
F3	Sicherung 5A	F	Sicherung	ro	rosa
K3	Relais	ST 4	Stecker 4-pol. KB	ge	gelb
K3.1	Relais				
IPCU	Pulsweitenmodulator				
Tele	Telestart				
Einstellwerte IPCU:					
Duty-Cycle: 31%				!	Leitungsenden isolieren und wegbinden
Frequenz: 300Hz					
Spannung: 7,4V				X	Trennstelle
Funktion: Low-side				Kabelfarben können variieren!	

Legende

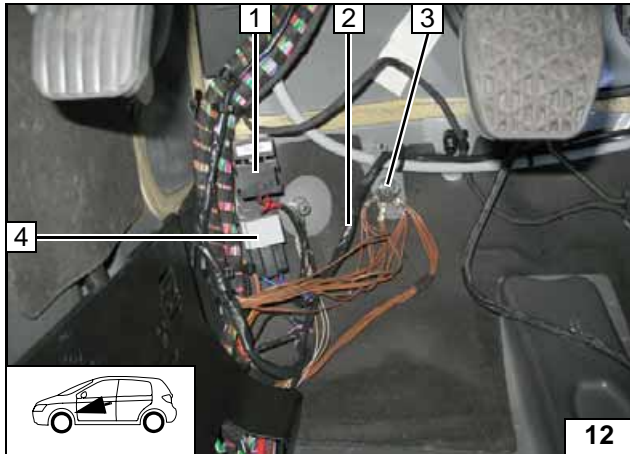

Zusätzlichen Kabelbaum Gebläseansteuerung **2** zur Mittelkonsole verlegen gemäß Schaltplan anschließen und mit Kabelbindern sichern!

- 1 IPCU, Klebeband
- 3 Massepunkt
- 4 Relais K3.1, Klebeband



Kabelbaum anschließen und verlegen

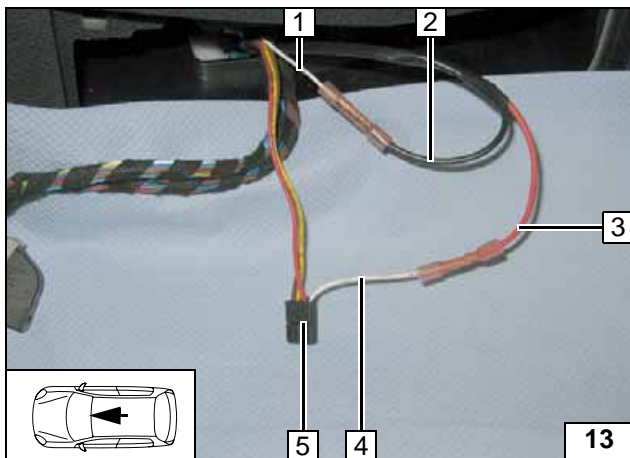

Anschluss am 4-poligen Stecker **5** vom Klimabedienteil.
Verbindungen gemäß Schaltplan herstellen.

- 1 Ltg. ws
- 2 Ltg. sw IPCU/A
- 3 Ltg. rt IPCU/E
- 4 Ltg. ws Stecker



Anschluss Klimabedienteil

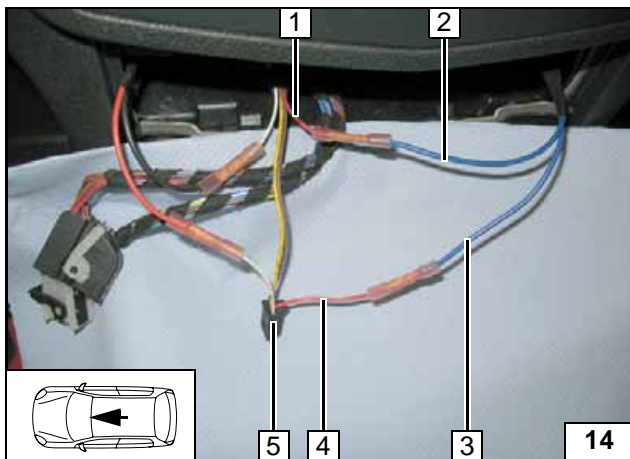

Anschluss am 4-poligen Stecker **5** vom Klimabedienteil.
Verbindungen gemäß Schaltplan herstellen.

- 1 Ltg. rt
- 2 Ltg. bl K3.1
- 3 Ltg. bl K3.1
- 4 Ltg. rt Stecker



Anschluss Klimabedienteil

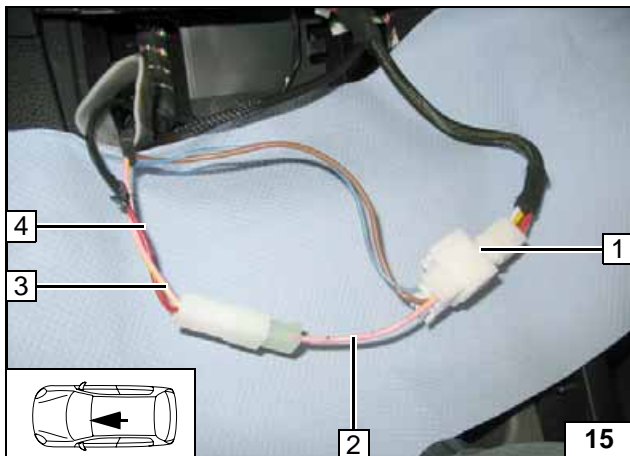

Anschluss an Steckkupplung **1** Steckdose bzw. Anzünder.
Verbindungen gemäß Schaltplan herstellen.

- 2 Ltg. ro/ge
- 3 Ltg. ro/ge
- 4 Ltg. rt K3.1/86, IPCU/15



Anschluss an Steckdose / Anzünder

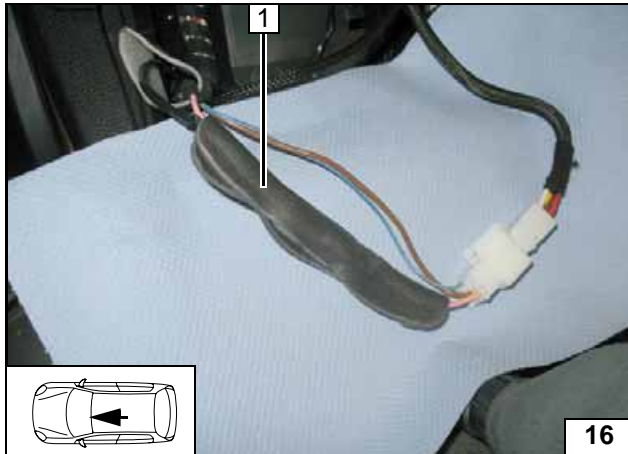

Klapperschutz 1 an Steckverbindung anbringen!



Klapperschutz anbringen



Schema Bedienelemente

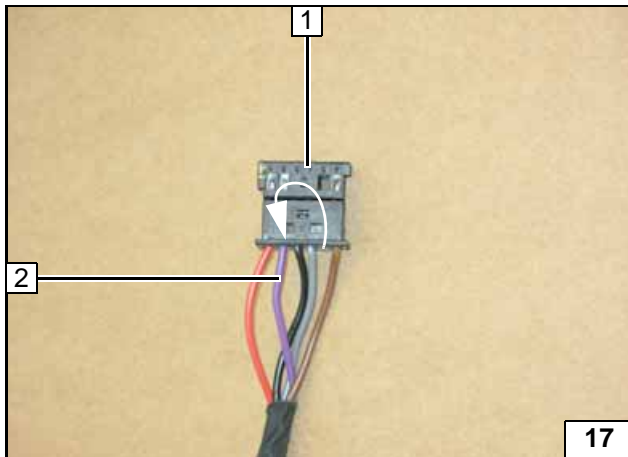

Ltg. vi 2 von Steckplatz 5 in Steckplatz 2 im 6-pol. Stecker Telestart 1 umstecken!



Stecker Telestart vorbereiten



Schema

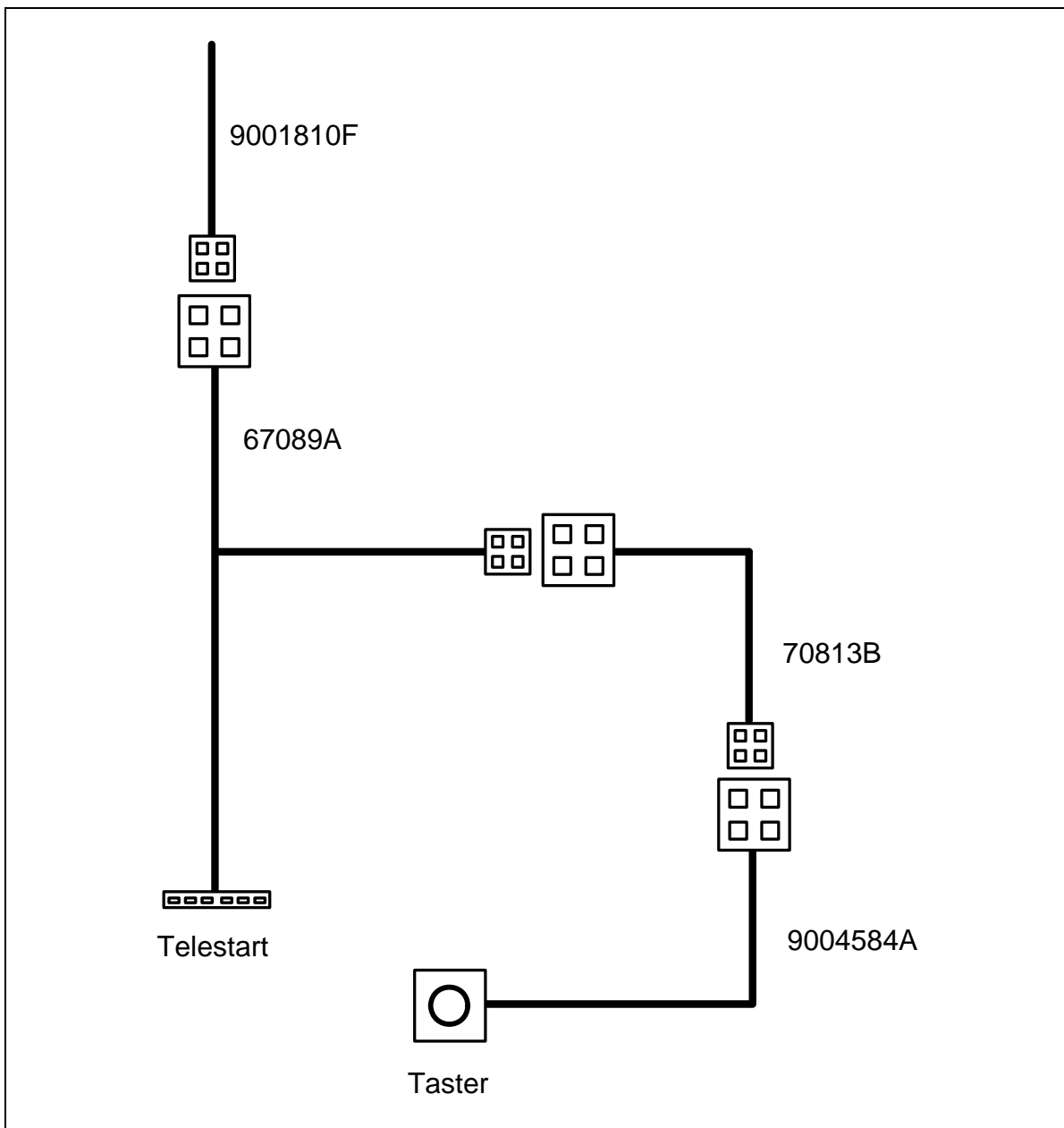

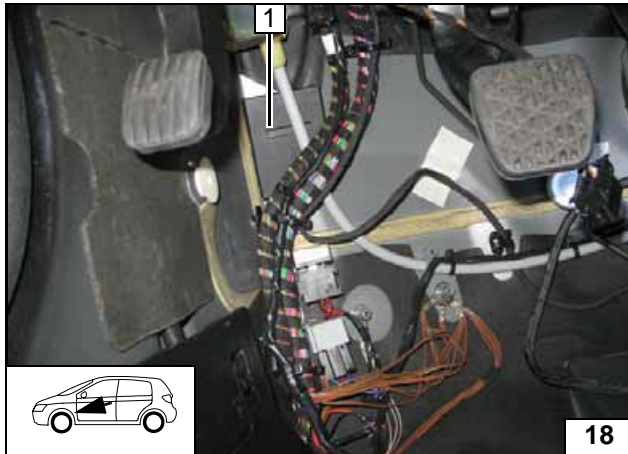

Telestart

1 Empfänger, Klebeband



Empfänger montieren

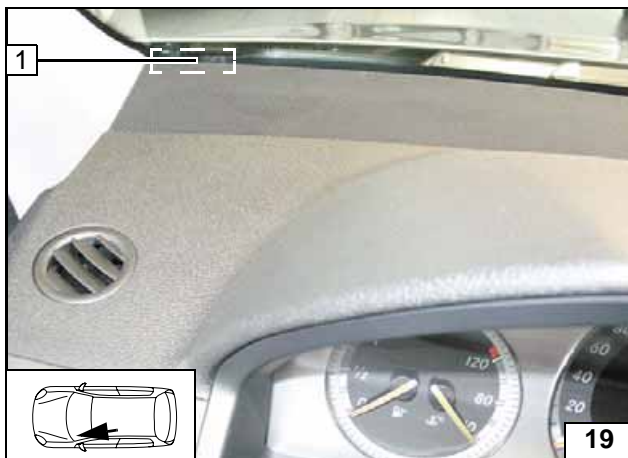

Antenne 1 auf Frontscheibe, so weit wie möglich in schwarzen Bereich kleben!



Antenne montieren

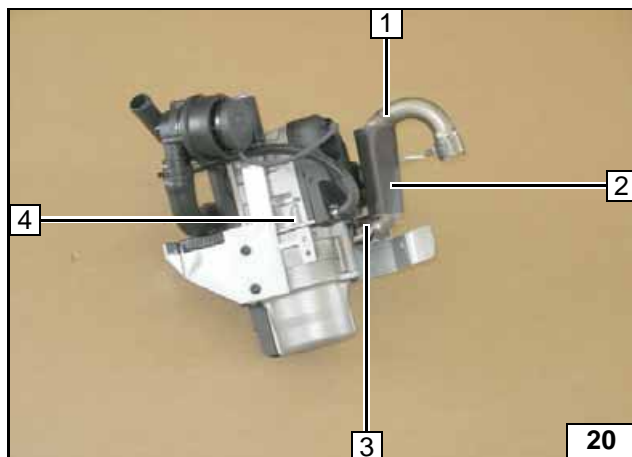
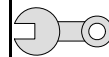

Heizgerät vorbereiten

- 1 Abgasrohr
- 2 Rohrisolierung 80mm
- 3 Schlauchklemme
- 4 Heizgerät

Abgasrohr vormontieren

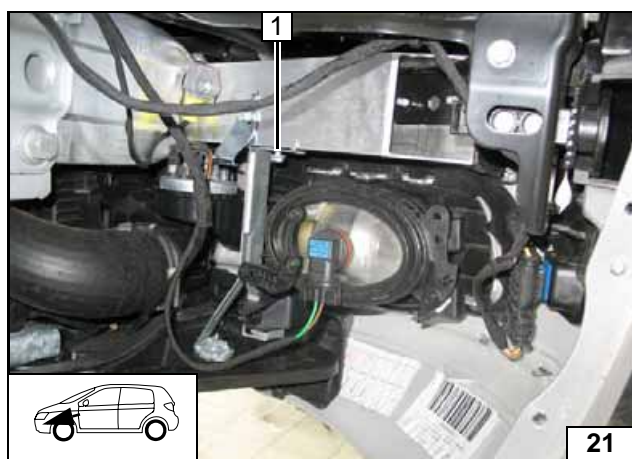

Einbauort vorbereiten

Fahrzeugeigene Schraube 1 lösen!

Lochbild übertragen

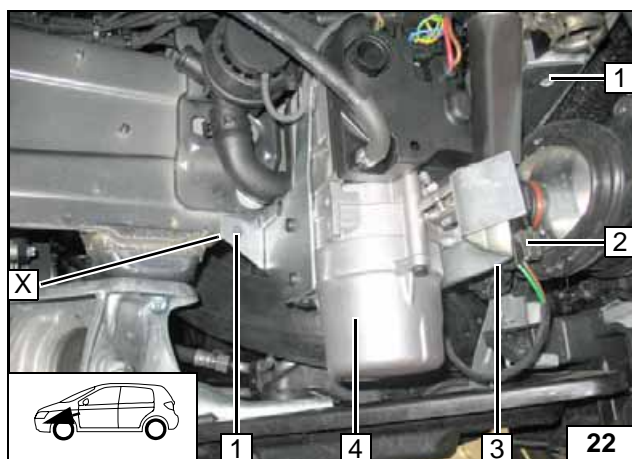

Vormontiertes Heizgerät 4 in zuvor gelöste Schraube einsetzen, ausrichten und auf Abstand zwischen Stecker Nebelscheinwerfer 2 und Halter 3 achten (**min. 4mm**)!

Fugenmasse im Bereich X auf der Innenseite vom Längsträger im Bereich der Bohrung entfernen!

1 Lochbild Ø 7 [2x] übertragen

Lochbild übertragen

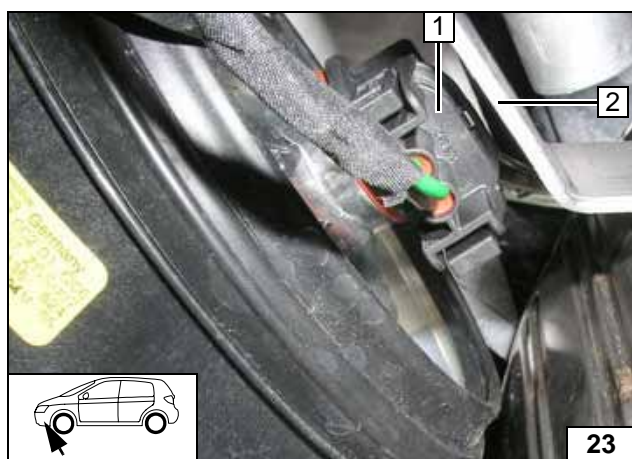

Auf Abstand zwischen Stecker Nebelscheinwerfer 1 und Halter 2 achten (**min. 4mm**)!

Lochbild übertragen

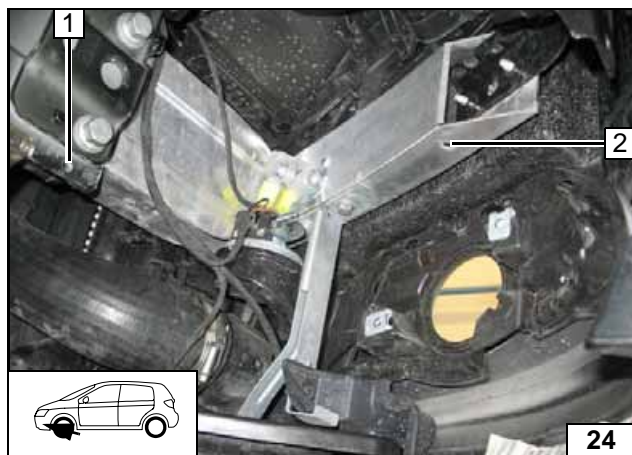
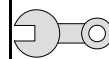

Für Bohrung Ø 7 2 Nebelscheinwerfer ausbauen!

1 Bohrung Ø 7



Lochbild



Schraube M6x20 1, Bolzensicherung in Bohrung einsetzen!

Nebelscheinwerfer wieder montieren!



Einbauort vorbereiten

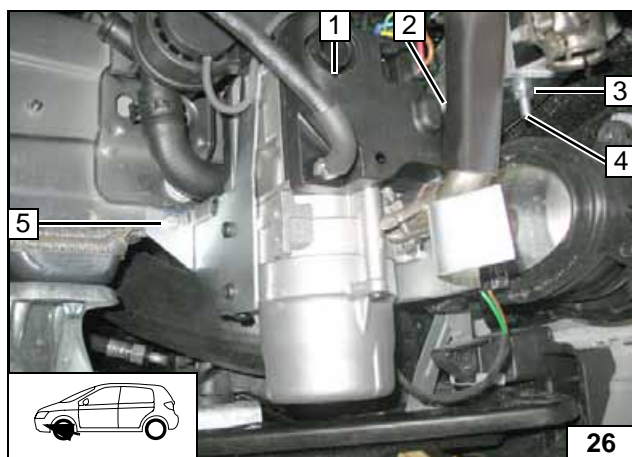

Heizgerät montieren

Halter Vormontiertes Heizgerät 1 auf Schraube 4 setzen, Halter unter gelöste Schraube 2 (verdeckt) schieben und mit Bundmutter 3 befestigen!

Abstand zum Nebelscheinwerfer kontrollieren!

Schraube 2 festziehen!

5 Schraube M6x20, Bundmutter



Heizgerät montieren

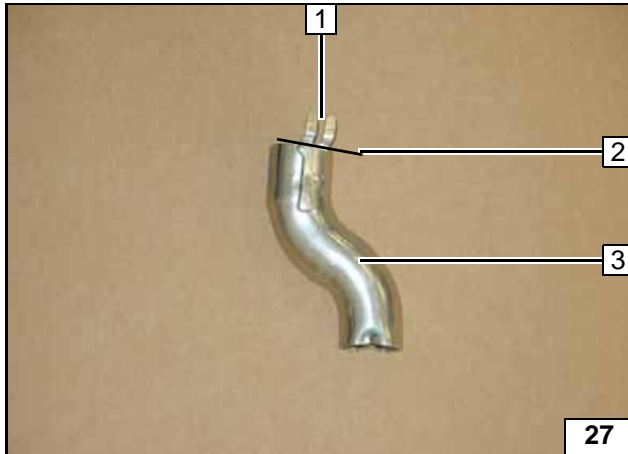
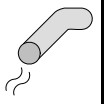

Abgas

Vom Abgasendstück 3 Lasche 1 abtrennen!

2 Trennstelle



Abgasendstück vorbereiten

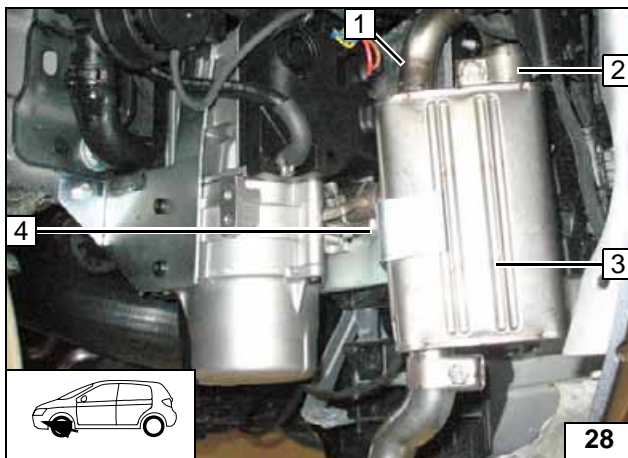

Abgasschalldämpfer 3 auf Abgasrohr 1 montieren und zur Bohrung 4 ausrichten!

2 Schlauchklemme

4 Schraube M6x12, Federring



Schalldämpfer montieren

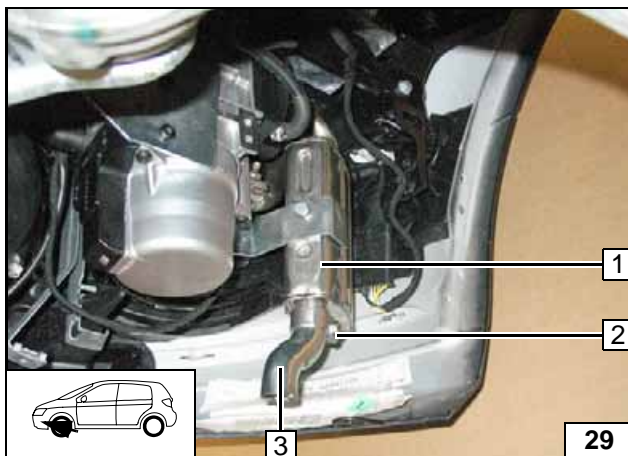

Abgasendstück 3 nicht kpl. auf Abgasschalldämpfer 1 aufschieben (5mm Abstand zum Schalldämpfer 1)!

Abstand Abgasschalldämpfer zu Kunststoffteilen des Stoßfängers kontrollieren!

2 Schlauchklemme



Abgasleitung und Endstück montieren



Brennstoff

VORSICHT!

Tankdeckelverschluß des Fahrzeugs öffnen, Tank belüften und Tankverschluß wieder schließen!

Auslaufenden Kraftstoff mit geeignetem Behälter auffangen!

Brennstoffleitung und Kabelbaum Dosierpumpe so verlegen, dass sie gegen Steinschlag geschützt sind! Wenn nicht anders beschrieben, erfolgt die Befestigung mit Kabelbindern!

An scharfen Kanten Brennstoffleitung und Kabelbaum mit Scheuerschutz versehen!

ACHTUNG!

Verlegung Brennstoffleitung und Kabelbaum zur Dosierpumpe erfolgt gemäß Schema Kabelbaumverlegung.

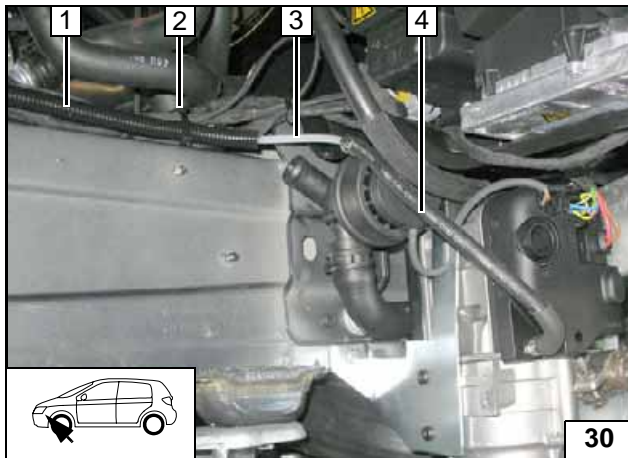

Alle Fahrzeuge

Steckergehäuse Dosierpumpenkabelbaum vor dem einziehen in das Wellrohr ausspinnen!

- 1 Wellrohr Ø 9, Kabelbaum Dosierpumpe
- 2 Kabelbinder
- 3 Brennstoffleitung, Schelle Ø 10
- 4 Formschlauch Heizgerät

Anschluss am Heizgerät

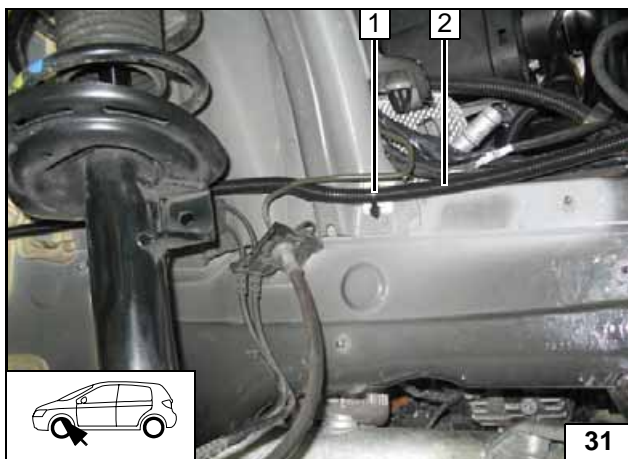

Klebefläche für Klebesockel 1 entfetten!

- 1 Klebesockel, Kabelbinder
- 2 Wellrohr

Leitungen verlegen

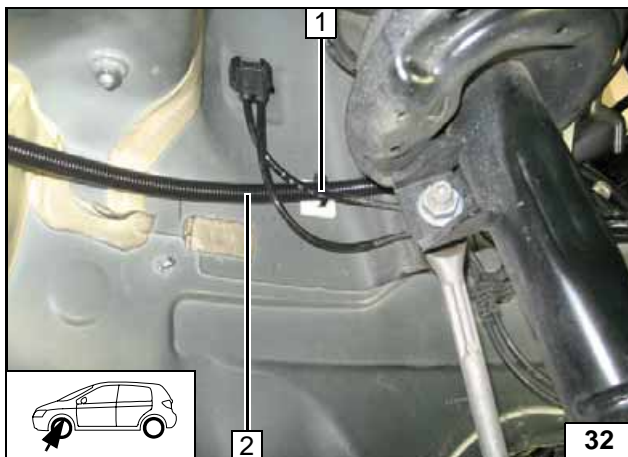

Klebefläche für Klebesockel 1 entfetten!

- 1 Klebesockel, Kabelbinder
- 2 Wellrohr

Leitungen verlegen

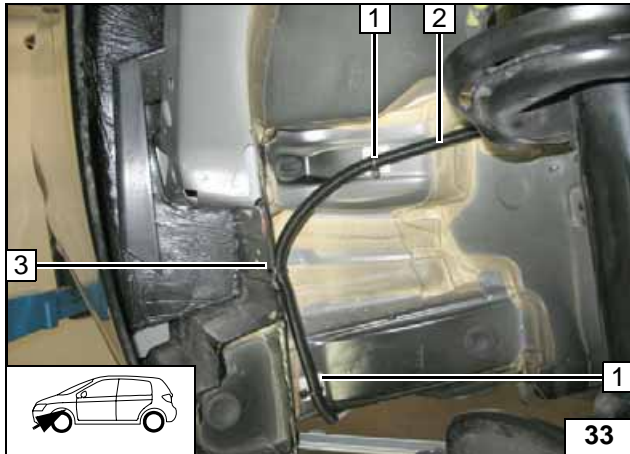

Klebefläche für Klebesockel 1 entfetten!

- 1 Klebesockel [2x], Kabelbinder [2x]
- 2 Wellrohr
- 3 Kabelbinder, vorhandene Bohrung



Leitungen verlegen

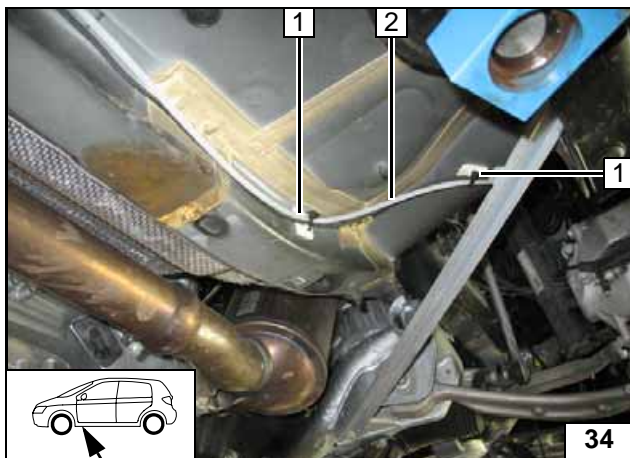

Klebefläche für Klebesockel 1 entfetten!

- 1 Klebesockel [2x], Kabelbinder [2x]
- 2 Brennstoffleitung, Kabelbaum Dosierpumpe



Leitungen verlegen

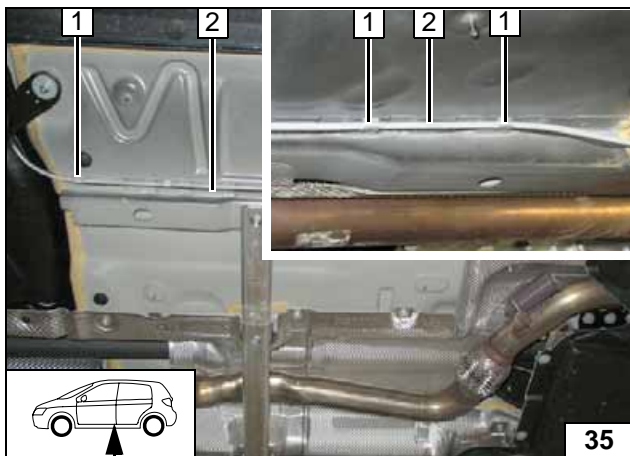

Halteklammer 1 [10x] gleichmäßig am Fahrzeugunterboden verteilen und Brennstoffleitung 2 und Kabelbaum Dosierpumpe 2 einsetzen!



Leitungen verlegen

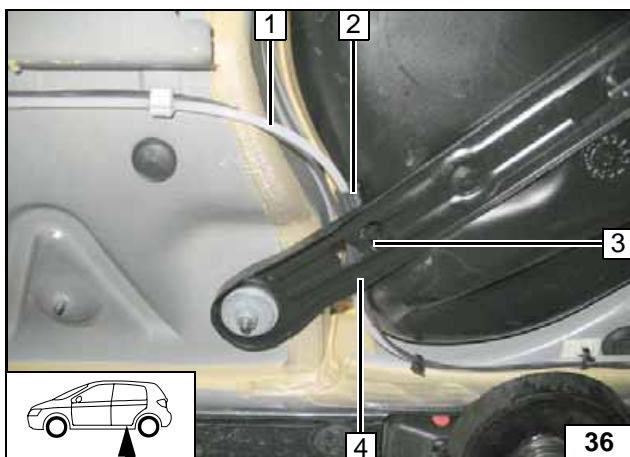

- 1 Brennstoffleitung, Kabelbaum Dosierpumpe
- 2 Schlauchstück Ø 8x12
- 3 Kabelbinder
- 4 Fahrzeugeigener Haltebügel

Leitungen verlegen

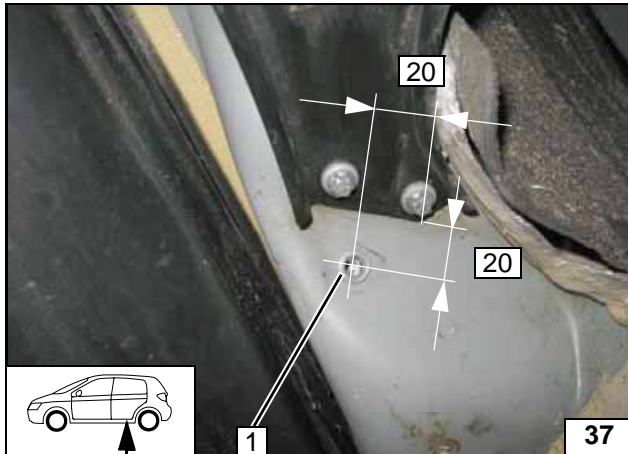
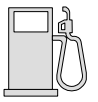

Bohrung 1 Ø 9,1 bohren, Einnietmutter M6 einsetzen!



Einnietmutter für Dosierpumpe

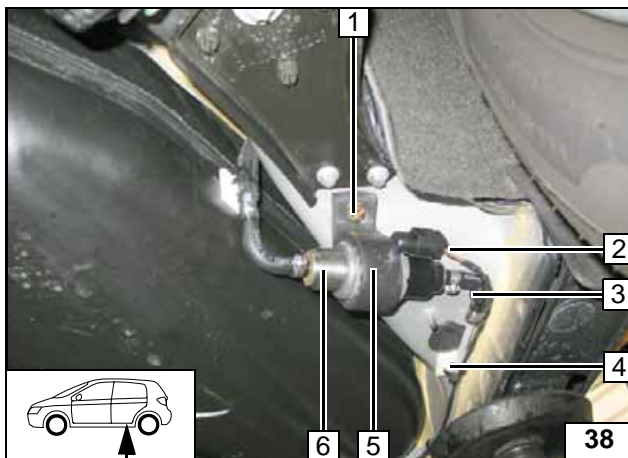

Steckergehäuse Dosierpumpenkabel 2 wieder an Kabelbaum anstecken!
Klebefläche für Klebesockel 4 entfetten!



Dosierpumpe montieren

- 1 Schraube M6x25, Federring
- 2 Stecker Dosierpumpe
- 3 Formschlauch 90°, Schelle Ø 10 [2x], Brennstoffleitung
- 4 Klebesockel, Kabelbinder
- 5 Aufnahme
- 6 Dosierpumpe

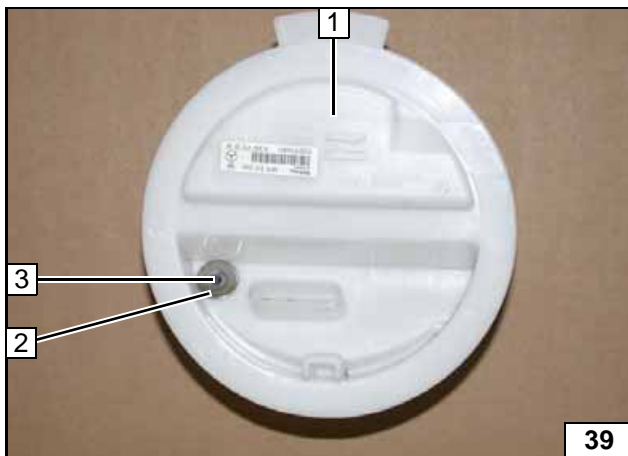

Version 1

Tankarmatur 1 gemäß Herstellerangaben ausbauen!



Brennstoffentnahme

Beim Bohren darauf achten das Bohrspäne nicht in die Tankarmatur gelangen!

Karosseriescheibe 2 Ø 17,6 auflegen, Lochbild für Bohrung Ø 6 übertragen

3 Bohrung Ø 6

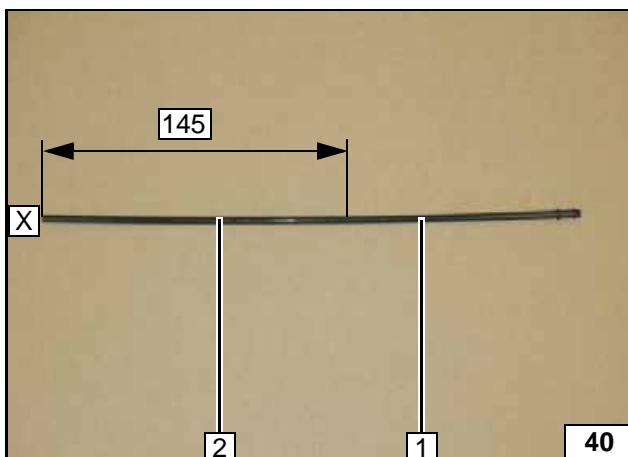

Steigrohr 2 schräg an Position X abschneiden!



1 Abschnitt, entsorgen

Steigrohr zuschneiden

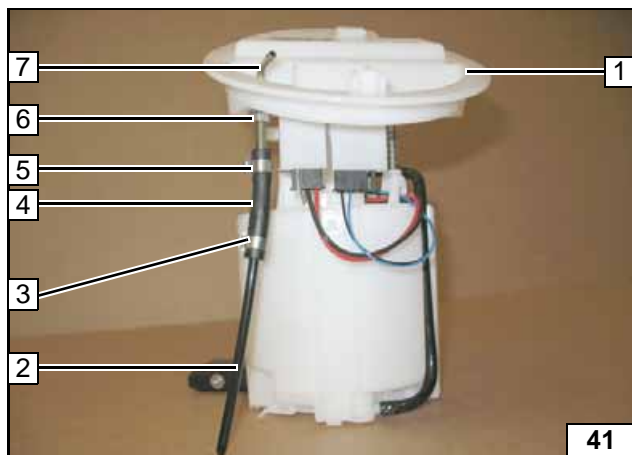

Anzugsdrehmoment 5 Nm der Bundmutter 6
Tankentnehmer 7 beachten!
Formschlauch 4 mit \varnothing 3,5 auf Tankentnehmer 7 montieren!

- 1 Tankarmatur
- 2 Steigrohr
- 3 Schelle \varnothing 10
- 5 Schelle \varnothing 8



Tankentnehmer montieren

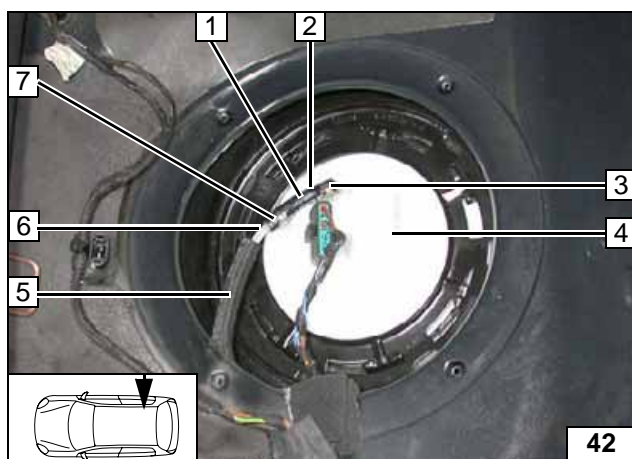

Tankarmatur 4 gemäß Herstellerangaben montieren!
Schlauch 1 mit \varnothing 3,5 mm auf Tankentnehmer 3 montieren!

- 2 Schelle \varnothing 8
- 5 Schlauch 6x11 (Klapperschutz)
- 6 Brennstoffleitung
- 7 Schelle \varnothing 10



Leitung montieren

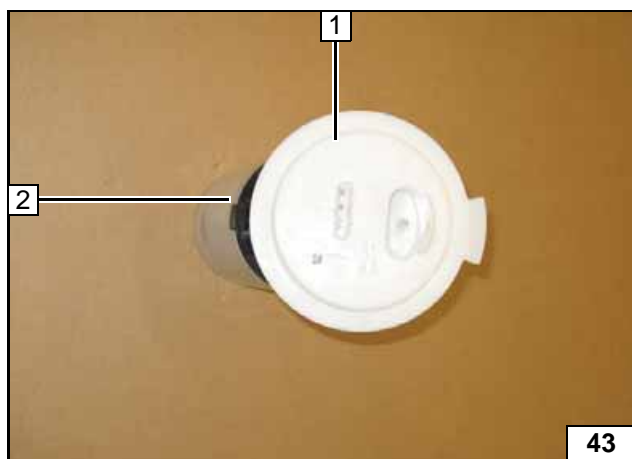

Version 2

Tankarmatur gemäß Herstellerangaben ausbauen!

Oberteil 1 vom Unterteil 2 nach Herstellerangabe abbauen!



Brennstoffentnahme

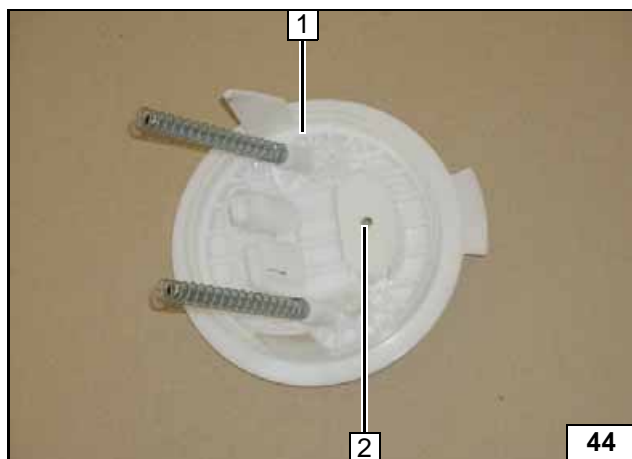

Stutzen 2 bündig an Unterseite 1 abschneiden, Bohrung \varnothing 6 mittig bohren!



Brennstoffentnahme

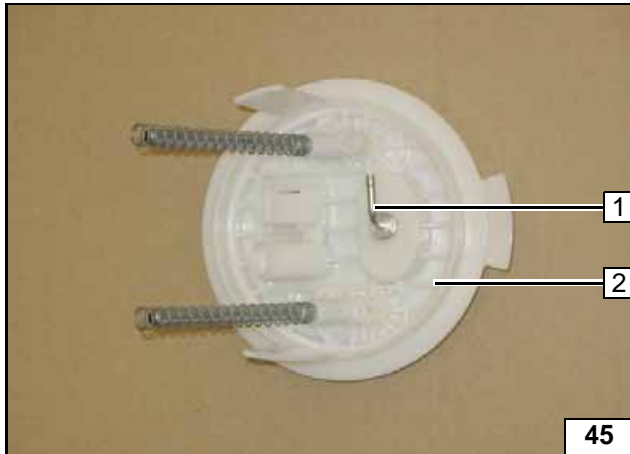
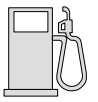

Tankentnehmer 1 in Oberteil Tankarmatur 2 einsetzen



Brennstoffentnahme

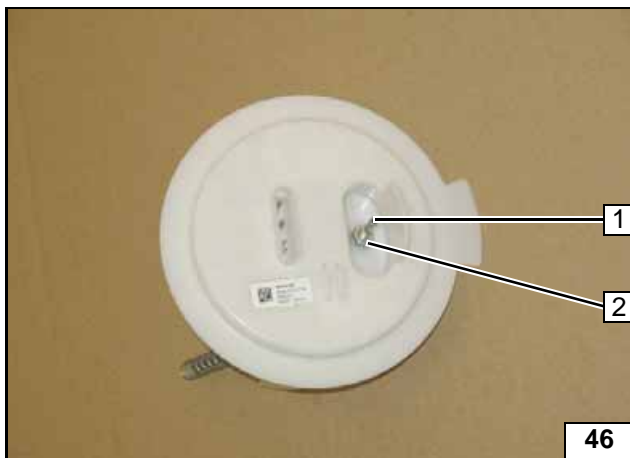

Anzugsdrehmoment 5 Nm der Bundmutter 2 Tankentnehmer 1 beachten!



Brennstoffentnahme

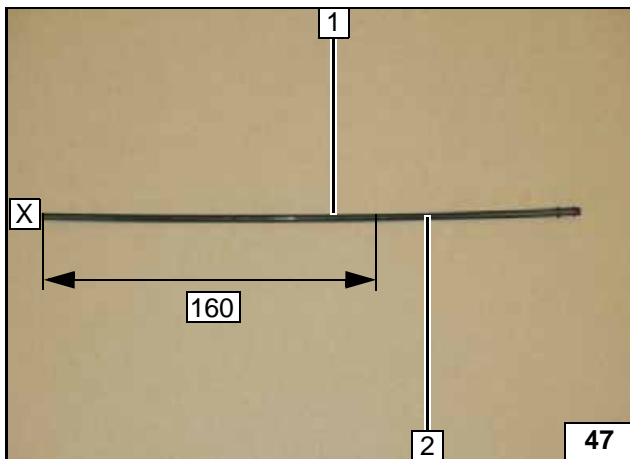

Steigrohr 1 schräg an Position X abschneiden!



2 Abschnitt, entsorgen

Steigrohr zuschneiden

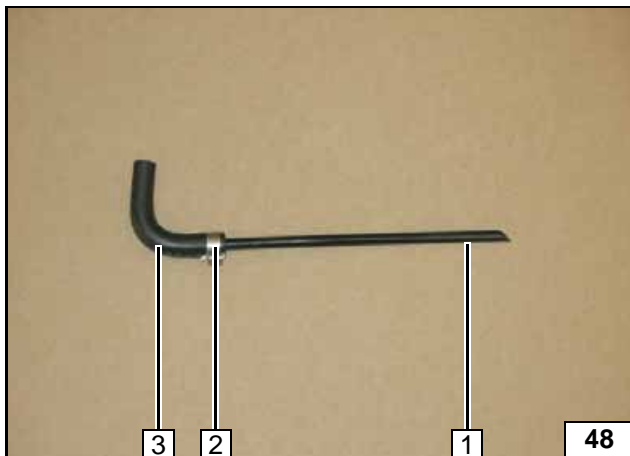

Steigrohr 1 in Formschlauch 3 mit \varnothing 4,5 montieren!



2 Schelle \varnothing 10

Steigrohr vormontieren

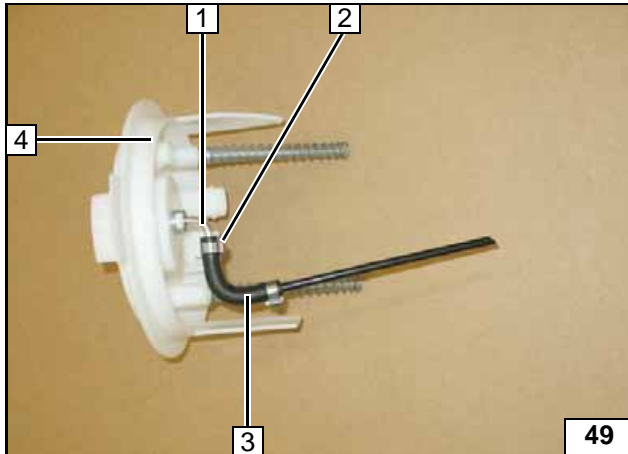
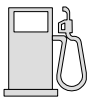

49

Steigrohr vormontiert 3 auf Tankentnehmer 1 aufstecken und mit Schelle Ø 8 2 befestigen!

4 Tankarmatur



Steigleitung montieren

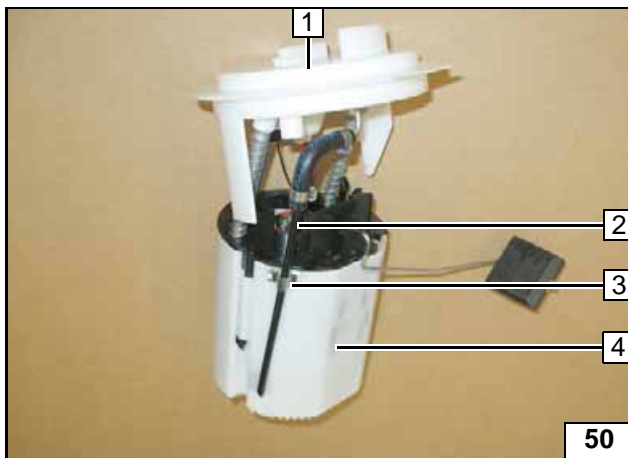

50

Tankarmatur 1 gemäß Herstellerangaben montieren!

Leitungshalter 3 zur Führung von Steigrohr 2 in Unterteil Tankarmatur 4 einsetzen!



Steigleitung montieren

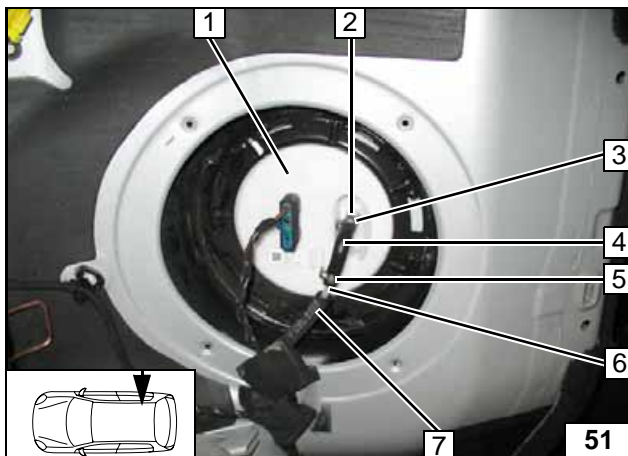

51

Tankarmatur 1 gemäß Herstellerangaben montieren!

Formschlauch 4 mit Ø 3,5 mm auf Tankentnehmer 2 montieren!

- 3 Schelle Ø 8
- 5 Schelle Ø 10
- 6 Brennstoffleitung
- 7 Schlauch 6x11 (Klapperschutz)



Leitung montieren

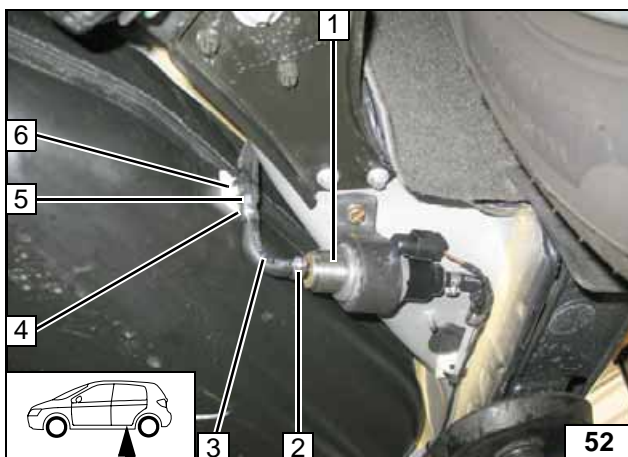

52

Alle Fahrzeuge

Klebefläche für Klebesockel 6 entfetten!

- 1 Dosierpumpe
- 2 Schelle Ø 10
- 3 Formschlauch 90°
- 4 Schelle Ø 10
- 5 Brennstoffleitung
- 6 Kabelbinder, Klebesockel

Anschluss an Dosierpumpe

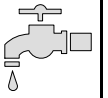

Wassereinbindung C 180 K / C 200 K ohne elektr. Umwälzpumpe



ACHTUNG!

Auslaufendes Kühlmittel ist mit geeignetem Behälter aufzufangen! Wasserschläuche knickfrei verlegen! Wenn nicht anders beschrieben, erfolgt die Befestigung mit Kabelbindern! Schellen so positionieren, dass kein anderer Schlauch beschädigt werden kann! Bei der Montage der Wasserschläuche ist das Heizgerät mit Kühlmittel zu befüllen!

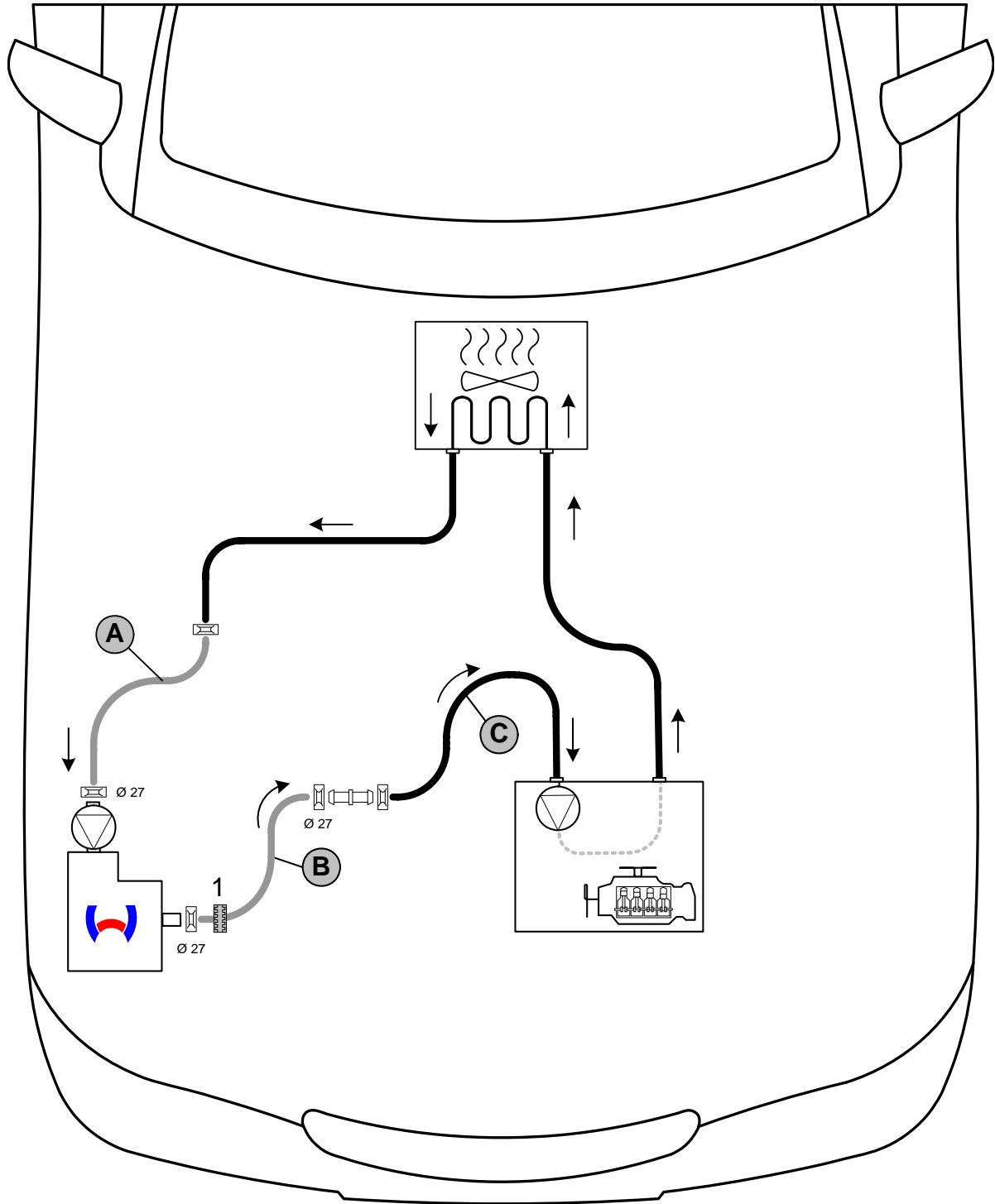
Die Einbindung erfolgt „Inline“ gemäß nachfolgendem Schema:



Schema
Wasserver-
legung

Alle nicht bezeichneten Federbandschellen  = Ø 25! Verbindungsrohr  = Ø 18x20!
1 = Profilgummi  sw!



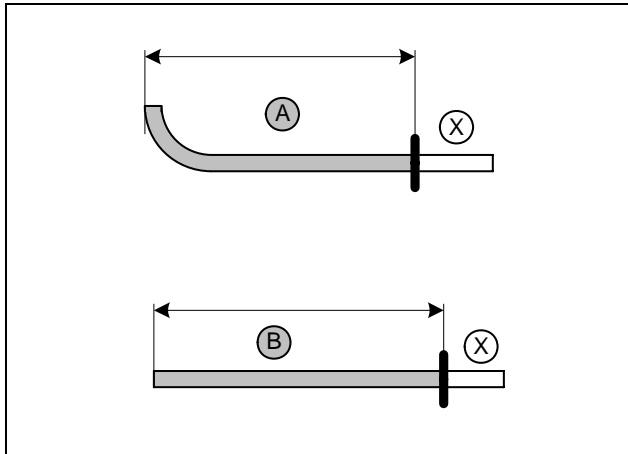

Abschnitt X entsorgen!

A = Ø18 Länge = 210

B = Ø20 Länge = 265

Wasser-
schläuche
ablängen

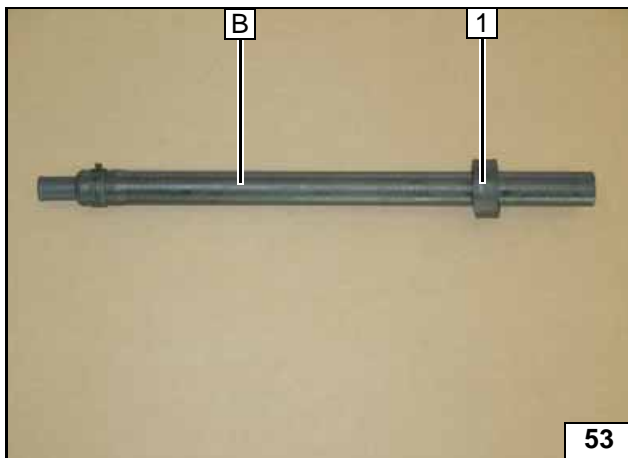

1 Profilgummi sw

Wasser-
schlauch
vorberei-
ten

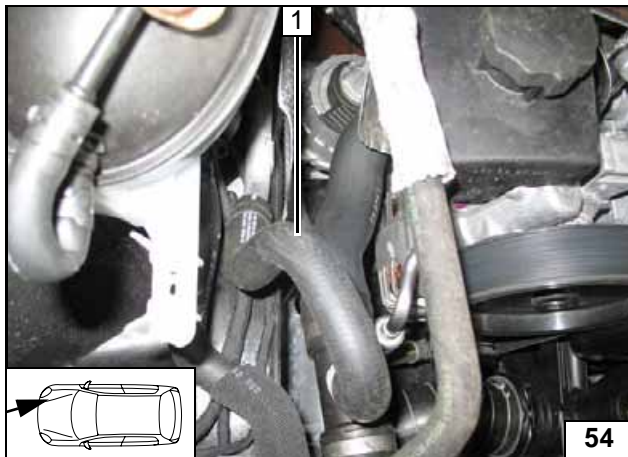

Fahrzeugeigenen Schlauch 1 ausbauen,
Schlauch wird wieder verwendet!



Trennstelle

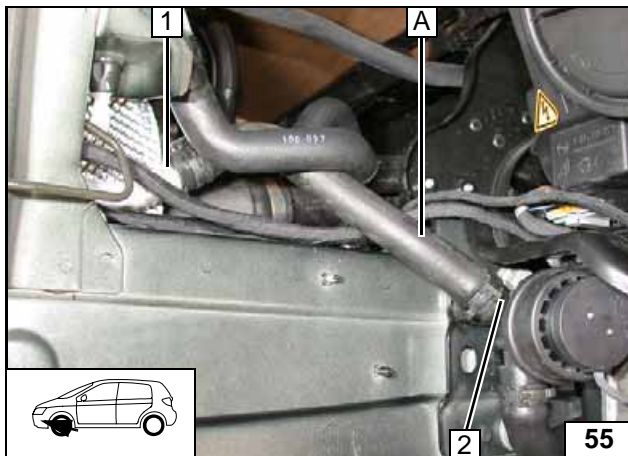

1 Anschluß Rohrstutzen Wärmetauscher-
austritt

2 Anschluß Heizgerät Umwälzpumpe



Anschluss
am Heizge-
rät

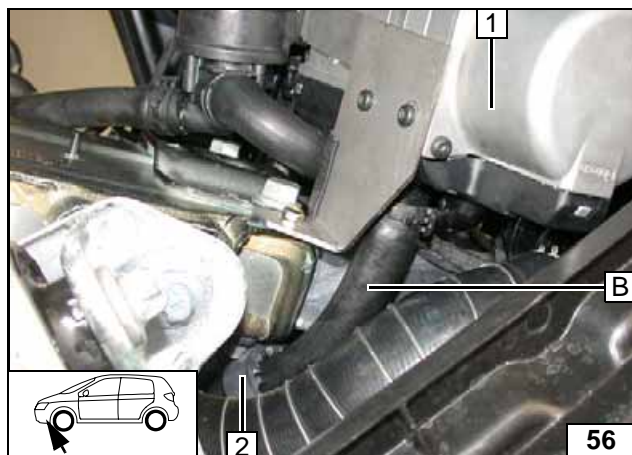

Profilgummi sw 2 ausrichten!

1 Heizgerät



Anschluss
am Heizge-
rät

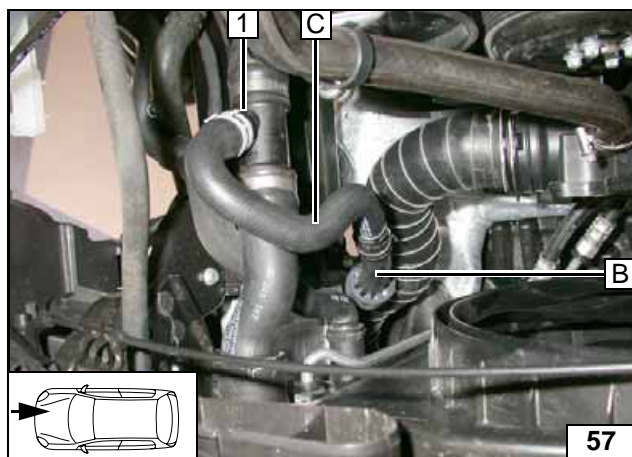

Schlauch C auf Stutzen 1 gedreht!



Anschluss
am Motor-
eingang

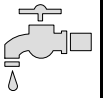

Wassereinbindung C 230 / C 280 / C 350 mit elektr. Umwälzpumpe

ACHTUNG!

Auslaufendes Kühlmittel ist mit geeignetem Behälter aufzufangen! Wasserschläuche knickfrei verlegen! Wenn nicht anders beschrieben, erfolgt die Befestigung mit Kabelbindern! Schellen so positionieren, dass kein anderer Schlauch beschädigt werden kann! Bei der Montage der Wasserschläuche ist das Heizgerät mit Kühlmittel zu befüllen!

Die Einbindung erfolgt „Inline“ gemäß nachfolgendem Schema:

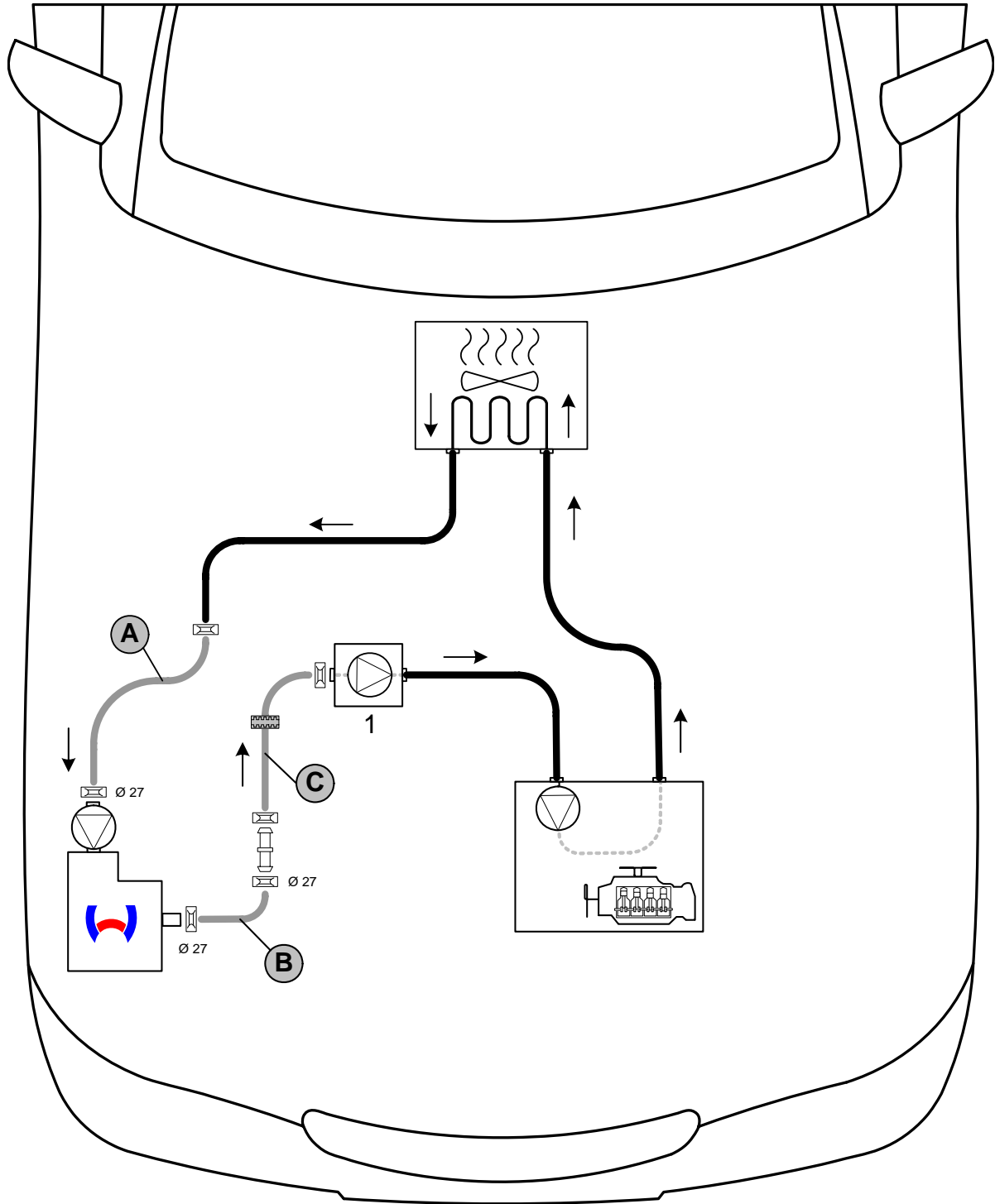

Schema
Wasserver-
legung

Alle nicht bezeichneten Federbandschellen  = Ø 25! Verbindungsrohr  = Ø 18x20!
1 = Fahrzeugeigene Umwälzpumpe!  = Profilgummi sw!



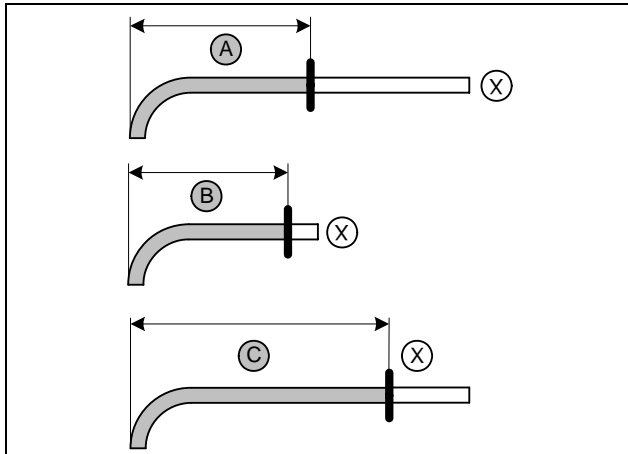

Abschnitt X entsorgen!

A = Ø18 Länge = 210
 B = Ø20 Länge = 150
 C = Ø18 Länge = 355

Wasser-
schläuche
ablängen

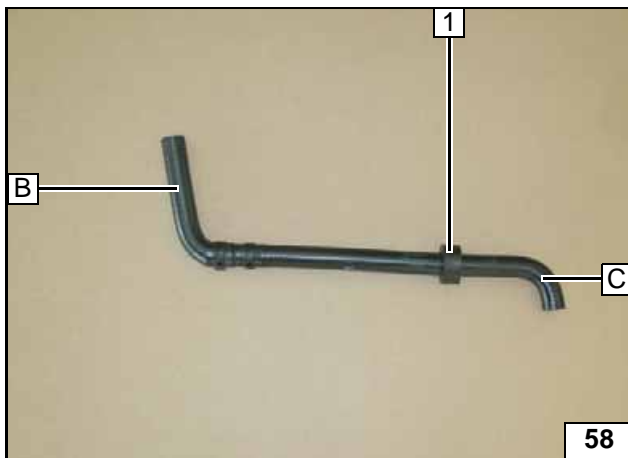

1 Profilgummi sw

Wasser-
schlauch
vorberei-
ten

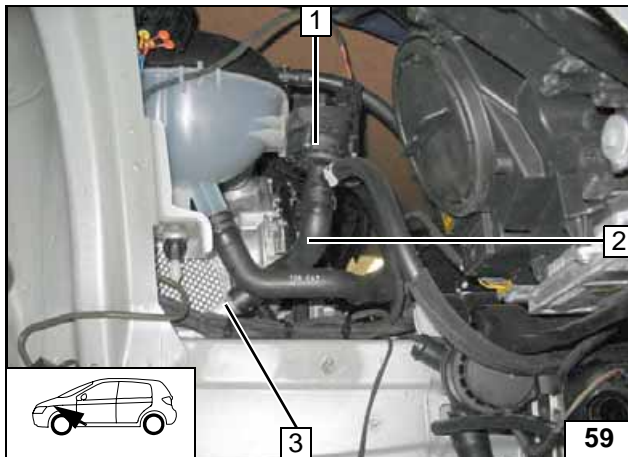

Fahrzeugeigenen Schlauch 2 ausbauen,
Schlauch wird nicht wieder verwendet!

- 1 Fzg. eigene Umwälzpumpe
- 3 Anschluß Rohrstutzen Wärmetauscher-
austritt



Trennstelle

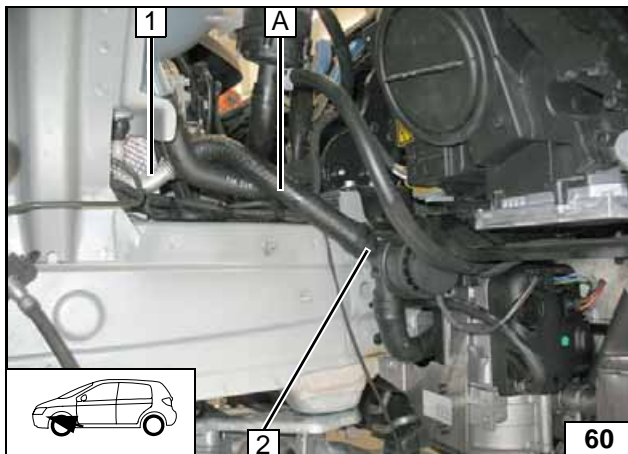

- 1 Anschluß Rohrstutzen Wärmetauscher-
austritt
- 2 Anschluß Heizgerät Umwälzpumpe



Anschluss
am Heizge-
rät

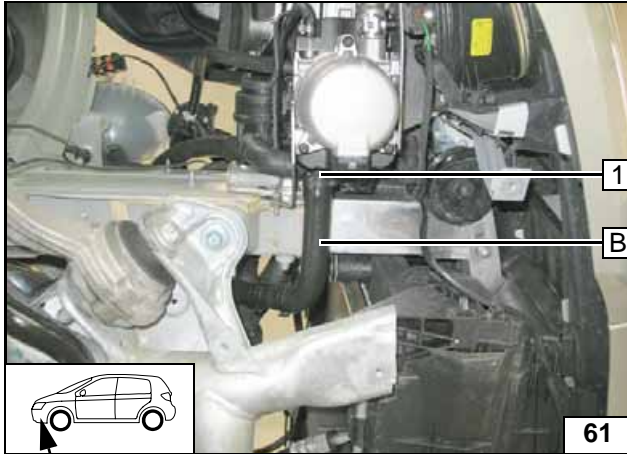

1 Anschluß Heizgeräteaustritt

Anschluss
am Heizge-
rät

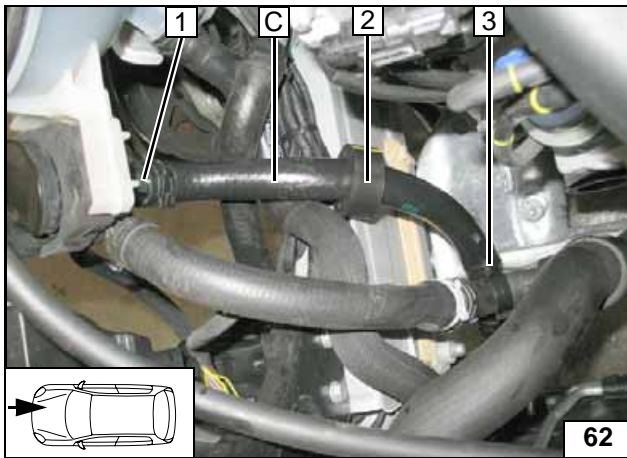

Profilgummi sw 2 ausrichten!

- 1 Stützen Fzg. eigene Umwälzpumpe
- 3 Schlauchhalter



Anschluß
an Wasser-
pumpe

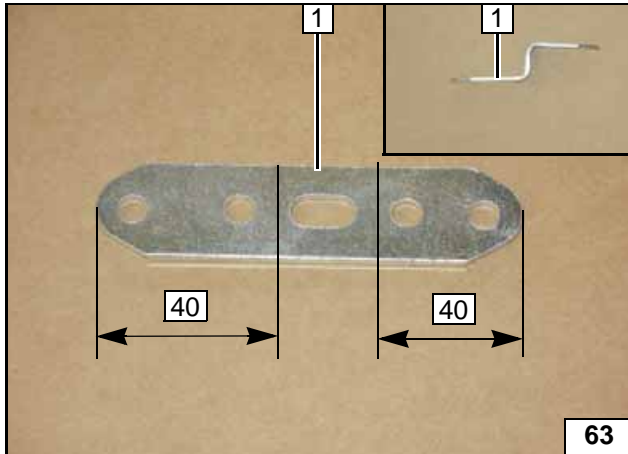
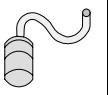

Brennluft

Lochband 1 2x 90° biegen!



Lochband biegen

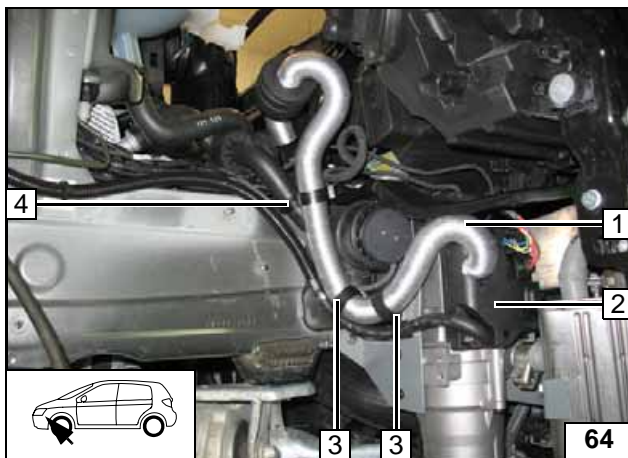

Fzg. ohne elektr. Umwälzpumpe

- 1 Brennluftansaugleitung
- 2 Heizgerät
- 3 Schlauchhalter 9x19 [2x]
- 4 Schlauchhalter



Ansaugleitung montieren

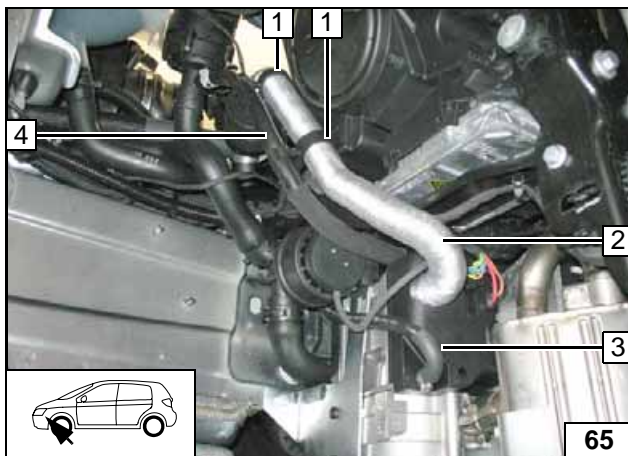

Fzg. mit elektr. Umwälzpumpe

Schlauchhalter 1 9x19 [2x] zwischen Brennluftleitung 2 und fahrzeugeigenen Schlauch 4 positionieren!

- 3 Heizgerät



Ansaugleitung montieren

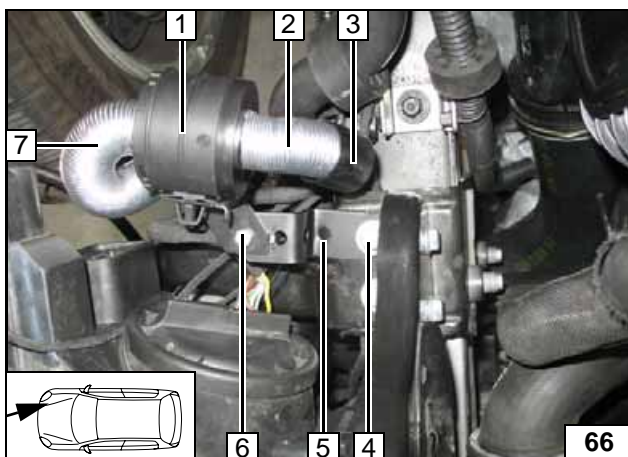

Lochband 5 mit fahrzeugeigener Schraube 4 montieren!

- 1 Ansaugschalldämpfer
- 2 Ansaugleitung
- 3 Schutzkappe
- 6 Halter Schalldämpfer, Schraube M5x16, Scheibe, Bundmutter
- 7 Ansaugleitung



Schalldämpfer montieren

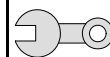

Abschließende Arbeiten

ACHTUNG!

Demontierte Teile in umgekehrter Reihenfolge montieren.

Alle Schlauchleitungen, Schellen, sowie alle elektrischen Anschlüsse auf festen Sitz prüfen.

Alle losen Leitungen mit Kabelbinder sichern.

Nur vom Fahrzeughersteller freigegebenes Kühlmittel verwenden!

Heizgerätekompnenten mit Korrosionsschutzwachs (Tectyl 100K, Bestell- Nr. 111329) einsprühen.

- Kühlmittelkreislauf nach Angaben des Fahrzeug-Herstellers befüllen und entlüften
- Funktion der Standheizung prüfen, siehe Betriebsanweisung / Einbauanweisung
- Aufklebeschild „Standheizung vor dem Tanken abschalten“ an der B-Säule links anbringen

Hinweis:

Nach Funktionsprüfung der Standheizung, einen „Eingangs-Kurztest“ mit dem „Diagnose-Assistenz-System“ des Herstellers am Fahrzeug durchführen!

Im KLA-Klima die Stellmotore neu programmieren!

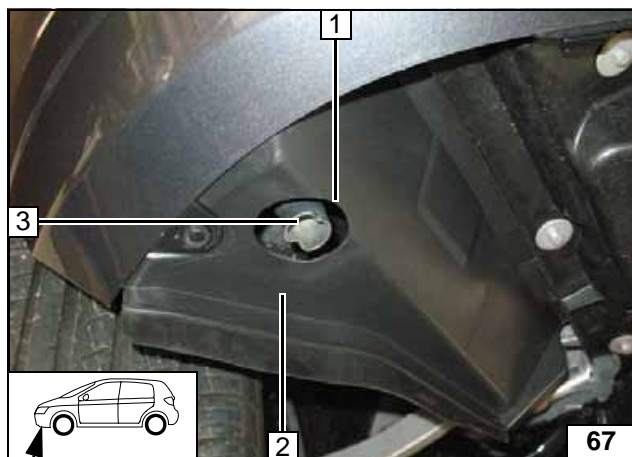

Bohrung \varnothing 45 1 in Verkleidung 2 bohren!

Das Abgasendstück 3 muß mittig zur Bohrung 1 ausgerichtet werden und bündig mit der Verkleidung 2 abschließen, ggf. Abgasendstück 3 neu ausrichten!



1 Abgasendstück



Abgasaus-
tritt



Abgasaus-
tritt

Webasto
Feel the drive

Webasto AG
Postfach 80 - 82132 Stockdorf
Hotline 01805 / 932278 - Hotfax 0395 / 5592-353
<http://www.webasto.de>