

Einbauanleitung

Mercedes Benz C-Klasse W204 / S204

Diesel

ab Modell 2007

Linkslenker

Sportpaket AMG 950

Nicht bei C 63 AMG



ACHTUNG!

Warnung vor Gefahr:

Das unsachgemäße Einbauen oder Reparieren von Webasto Heizsystemen kann Feuer verursachen oder zum Austritt von tödlichem Kohlenmonoxid führen. Dadurch können schwere oder tödliche Verletzungen hervorgerufen werden.

Für den Einbau und die Reparatur von Webasto Heiz- und Kühlsystemen bedarf es eines speziellen Firmentrainings, technischer Dokumentation, Spezialwerkzeuge und eine Spezialausrüstung.

Versuchen Sie NIEMALS, Webasto Heiz- oder Kühlsysteme einzubauen oder zu reparieren, wenn Sie das Firmentraining nicht erfolgreich abgeschlossen und dabei die notwendigen technischen Fähigkeiten erworben haben und die für einen sachgerechten Einbau und Reparatur nötigen technischen Dokumentationen, Werkzeuge und Ausrüstungen nicht zur Verfügung stehen.

Befolgen Sie IMMER alle Webasto Einbau- und Reparaturanleitungen, und beachten Sie alle Warnhinweise.

Webasto übernimmt keine Haftung für Mängel und Schäden, die auf einen Einbau durch ungeschultes Personal zurückzuführen sind.

Inhaltsverzeichnis

Gültigkeit	2	Heizgerät vorbereiten	14
Heizgerät / Einbaukit	3	Einbauort vorbereiten	14
Vorwort	3	Heizgerät montieren	15
Allgemeine Hinweise	3	Abgas	16
Spezialwerkzeug	3	Brennstoff	17
Erläuterungen zum Dokument	4	Wassereinbindung mit Umwälzpumpe	22
Vorarbeiten	5	Wassereinbindung ohne Umwälzpumpe	26
Einbauort Heizgerät	5	Brennluft	30
Elektrik	6	Fzg. ohne Umwälzpumpe	30
Elektrik vorbereiten	7	Fzg. mit Umwälzpumpe	30
Gebälseansteuerung Klimaautomatik	9	Abschließende Arbeiten	31
Bedienelemente	11		
Telestart	13		

Gültigkeit

Hersteller	Handelsbezeichnung	Typ	EG-BE-Nr. / ABE
Daimler AG	C-Klasse	W204	e1 * 2001 / 116 * 0431 * ...
Daimler AG	C-Klasse	S204	e1 * 2001 / 116 * 0431 * ...

Typ	Motorart	Leistung in kW	Hubraum in cm ³
C 320 CDI	Diesel	165	2987
C 320 CDI 4Matic	Diesel	165	2987
C 220 CDI	Diesel	125	2148
C 200 CDI	Diesel	100	2148

Fahrzeug- und Motortypen, Ausstattungsvarianten sowie Länderspezifikationen, die nicht in dieser Einbauanleitung aufgeführt sind, wurden nicht geprüft. Ein Einbau nach dieser Einbauanleitung kann aber möglich sein.

Heizgerät / Einbaukit

Menge	Bezeichnung	Bestell-Nr.:
1	LU TT-V Mercedes Benz W204 Diesel mit Telestart T91	1312850A

Optionales Bedienelement wahlweise:

Menge	Bezeichnung	Bestell-Nr.:
1	Vorwahluhr 1533 nur in Verbindung mit Y-Adapter	9005753C
		9001505A
1	Thermo- Call Comfort / Connect / Locate	siehe Preisliste

Der Einbauort Vohrwahluhr / Taster ist vor dem Einbau mit dem Endkunden abzustimmen!



Vorwort

Diese Einbauanleitung gilt für die Fahrzeuge Mercedes Benz C-Klasse W204 / S204 Diesel - Gültigkeit siehe Seite 2 - ab Modelljahr 2007 und später, wenn technische Änderungen am Fahrzeug den Einbau nicht beeinflussen, unter Ausschluss jeglicher Haftungsansprüche. Je nach Version und Ausstattung des Fahrzeuges können beim Einbau Änderungen gegenüber dieser „Einbauanleitung“ notwendig werden.

In jedem Fall sind jedoch die Vorschriften der „Einbauanweisung“ und „Bedienungs- und Wartungsanweisung“ der *Thermo Top V* zu befolgen.

Die entsprechenden Regeln der Technik sowie eventuelle Angaben des Fahrzeugherstellers sind beim Einbau einzuhalten.

Eine Standlüftungsfunktion ist nicht möglich!

Allgemeine Hinweise

Der Einbau erfolgt gemäß den allgemein üblichen Regeln der Technik. Wenn nicht anders beschrieben, erfolgt die Befestigung von Schläuchen, Leitungen und Kabelbäumen mit Kabelbindern an fahrzeugeigenen Leitungen und Kabelbäumen.

Scharfe Kanten sind mit Scheuerschutz (aufgeschnittener Kraftstoffschlauch) zu versehen!

Blanke Karosseriestellen, wie z.B Bohrungen, sind mit Korrosionsschutzwachs (Tectyl 100K, Bestell-Nr. 111329) einzusprühen.

Spezialwerkzeug

- Drehmomentschlüssel für 2,0 - 10 Nm
- Abklemmzangen
- Einnietmutterzange

Erläuterungen zum Dokument

Um Ihnen einen schnellen Überblick über die einzelnen Arbeitsschritte zu geben, finden Sie eine Kennzeichnung an der Außenkante oben rechts auf der jeweiligen Seite.

Mechanik

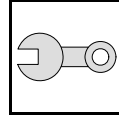

Elektrik

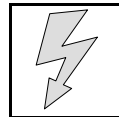

Wasser

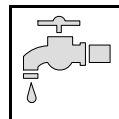

Brennstoff

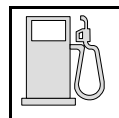

Abgas

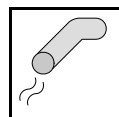

Brennluft

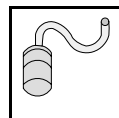

Auf Besonderheiten wird durch folgende Symbole hingewiesen:



besondere Gefahr von Verletzungen oder tödlichen Unfällen



besondere Gefahr der Beschädigung von Bauteilen



besondere Brand- und Explosionsgefahr



Verweis auf allgemeine Einbauanweisung der Webasto Komponente bzw. auf fahrzeugspezifische Unterlagen des Herstellers



Hinweis auf eine technische Besonderheit

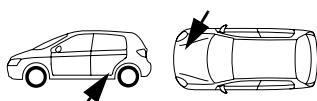

Der Pfeil im Fahrzeugpiktogramm zeigt die Position am Fahrzeug und die Blickrichtung

Alle Massangaben in mm!

Anzugsdrehmoment von Schlauchschellen = 2,0 + 0,5 Nm!

Anzugsdrehmoment von Ejotschrauben, Ejotstehbolzen = 10 Nm!

Vorarbeiten

ACHTUNG!

- Tankdeckel öffnen, Tank belüften
- Tankdeckel wieder schließen
- Druck im Kühlsystem ablassen!
- Fabriknummer vom Typschild Original auf das Typschild Duplikat übertragen
- Die nicht zutreffende Jahreszahl auf dem Duplikatschild entfernen
- Duplikatschild (Typschild) an geeigneter Stelle sichtbar anbringen
- Scheibenwischer abbauen
- Wasserkastenabdeckung abbauen
- Domstrebe links abbauen
- Scheibenwischergestänge kpl. mit Motor ausbauen
- Abdeckung Luftansaugung für Innenraumlüfter im Motorraum rechts abbauen
- Deckel Zentralelektrik links im Motorraum öffnen
- Zentralelektrik lösen
- Motordesignabdeckung abbauen
- Motoransaugluftansaugrohr kpl. ausbauen (V6 nur rechte Seite)
- Kühlmittelausgleichsbehälter lösen
- Abdeckung Plusverteiler im Motorraum abnehmen
- Untere Motorabdeckung abbauen
- Untere Fahrzeugverkleidung rechts abbauen
- Rad rechts abbauen
- Radhausverkleidung rechts ausbauen
- Sitzfläche Fondsitzebank ausbauen
- Serviceklappe Tankarmatur rechts öffnen
- Tankarmatur rechts gemäß Herstellerangaben lösen
- Klimabedienteil ausbauen
- Abdeckung Schalthebel anheben
- Aschenbecher bzw. Ablagefach mit Steckdose unterhalb Klimabedienteil ausbauen
- Gaspedal ausbauen
- A-Säulenverkleidung Fußraum links ausbauen
- Schwellerabdeckung vorne links ausbauen
- Untere Verkleidung Armaturenbrett links ausbauen
- Fußbodenverkleidung vorne links ausbauen

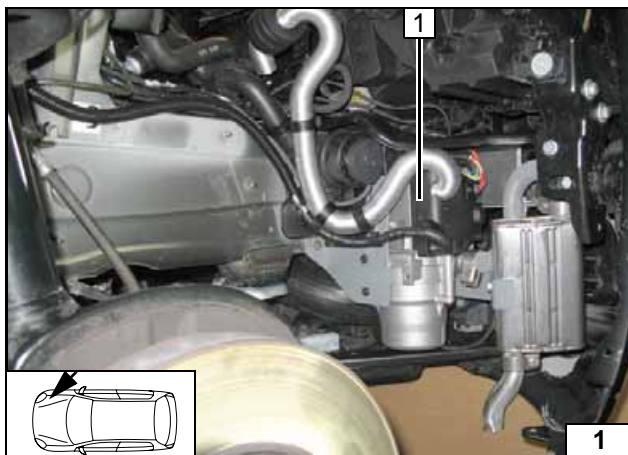

Einbauort Heizgerät

1 Heizgerät

Einbauort



Elektrik

Sicherungshalter, K3-Relais

- 1 Sicherungshalter
- 2 Lochband
- 3 K3- Relais, Schraube M5x16, Scheiben, Mutter M5
- 4 Fahrzeugeigene Mutter, Massestützpunkt
- 5 Massekabel Heizgerät, Kabelschuh Ø 6

Anschluß an Plusstützpunkt

- 1 Plusstützpunkt (nur diesen verwenden!)
- 2 Pluskabel Kabelbaum Heizgerät, Kabelschuh Ø 8 ancrimpen

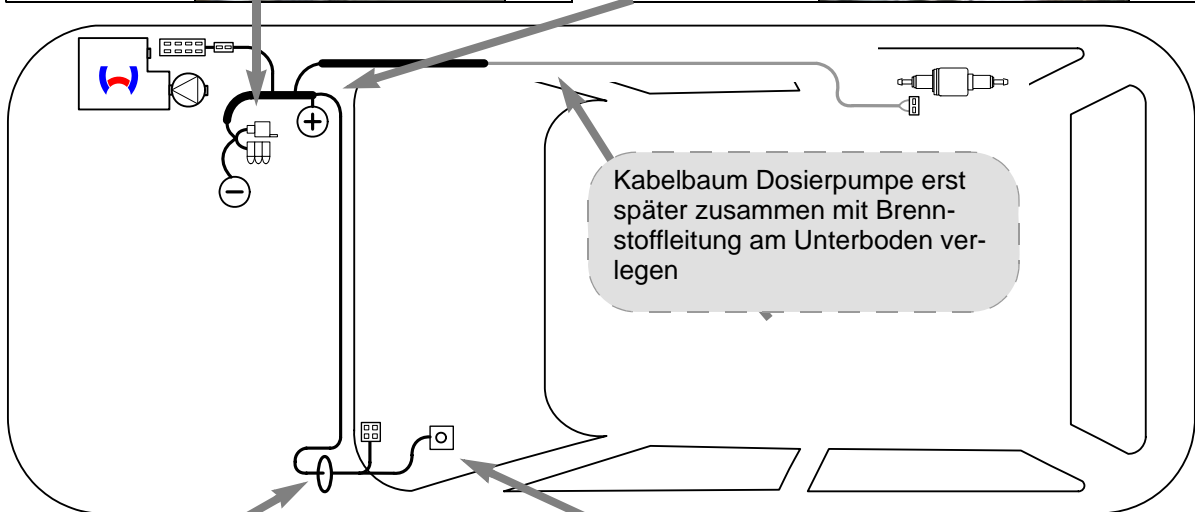
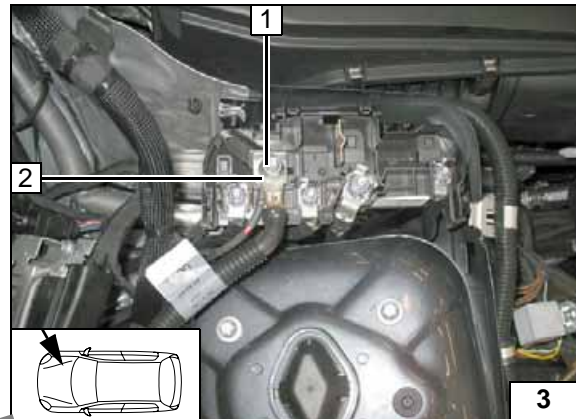
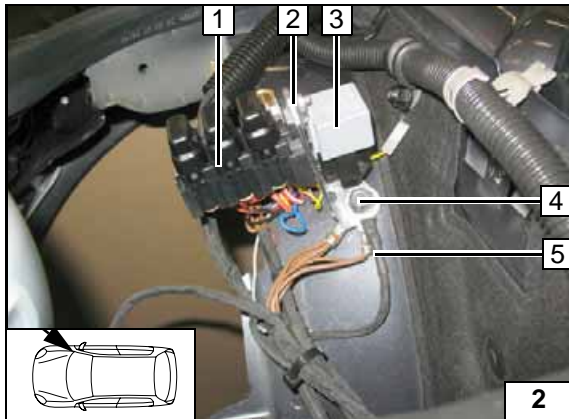

**Schema
Kabel-
baumverle-
gung**

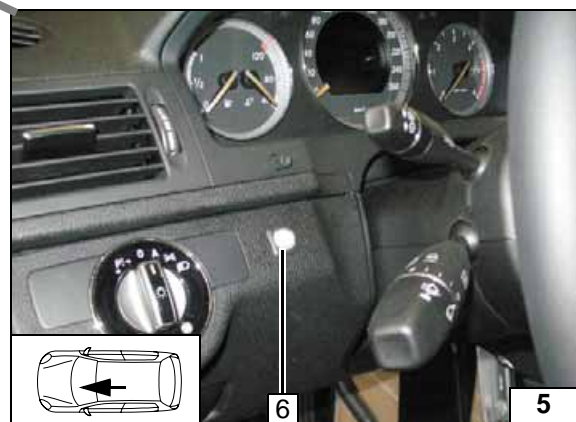
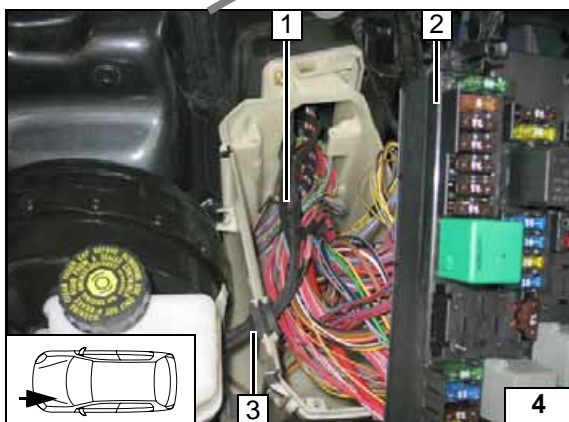

Kabelbaumdurchführung

- 1 Kabelbaum Bedienelement, Kabelbaum Gebläseansteuerung Relais K3
- 2 Zentralelektrik
- 3 Kablettülle

Taster

- 1 Taster, Bohrung Ø 16

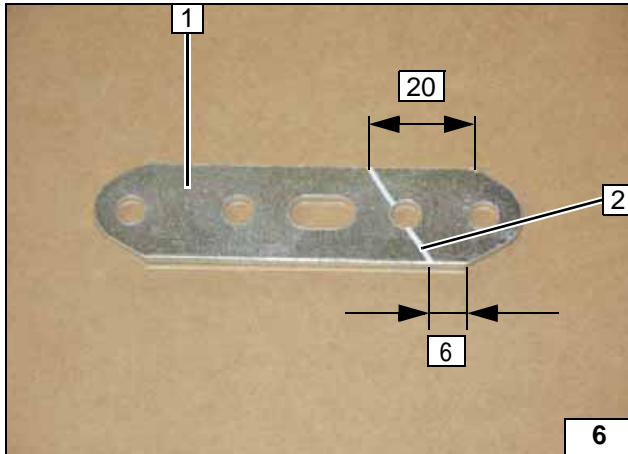

Elektrik vorbereiten

Lochband 1 an Biegekante 2 um 90° biegen!



Lochband biegen

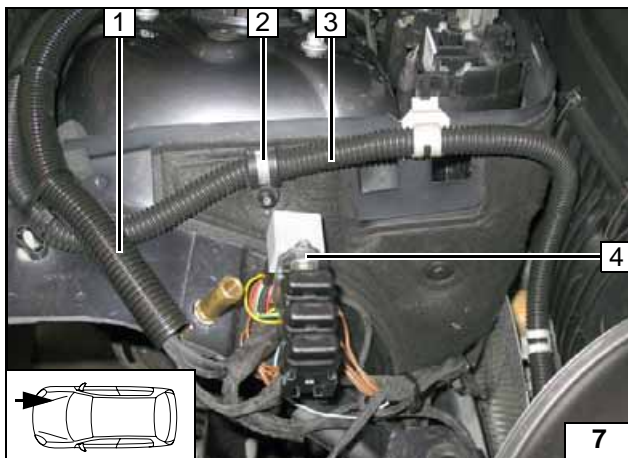

Fahrzeugeigenen Kabelbaum 3 mit Rohrschelle d Ø 15 2 an Stehbolzen mit Kunststoffmutter befestigen!



- 1 Kabelbaum Bedienelement, Kabelbaum Gebläseansteuerung, Kabel Plusversorgung in Wellrohr Ø 17 verlegen
- 4 Lochband

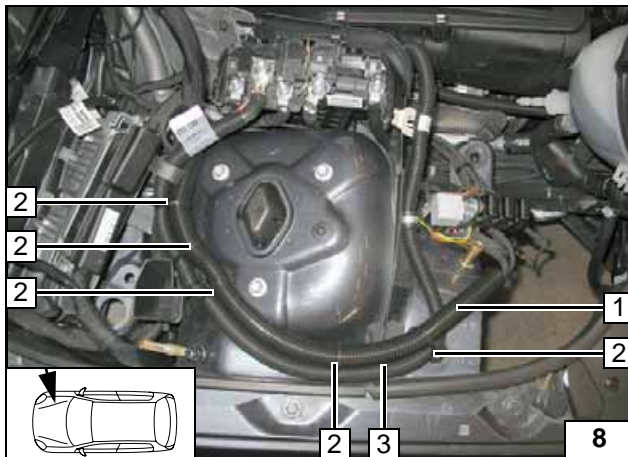

- 1 Wellrohr Ø 17
- 2 Kabelbinder [5x]
- 3 Fahrzeugeigener Kabelbaum



Kabelverlegung im Motorraum

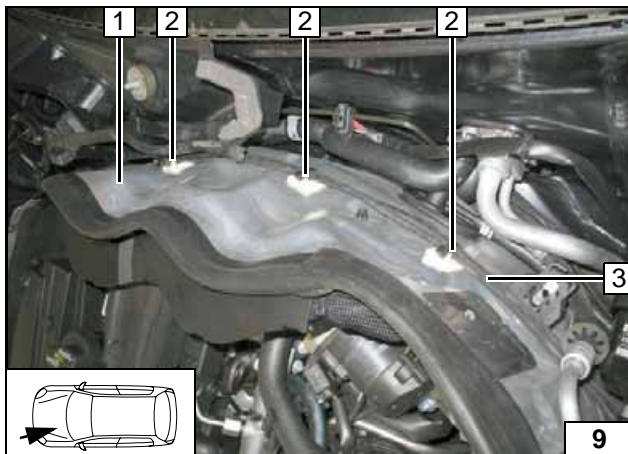

Klebesockel 2 [3x] auf Trennwand 1 kleben und Kabelbaum Bedienelement, Kabelbaum Gebläseansteuerung 3 mit Kabelbinder befestigen [3x]!



Kabelverlegung im Motorraum

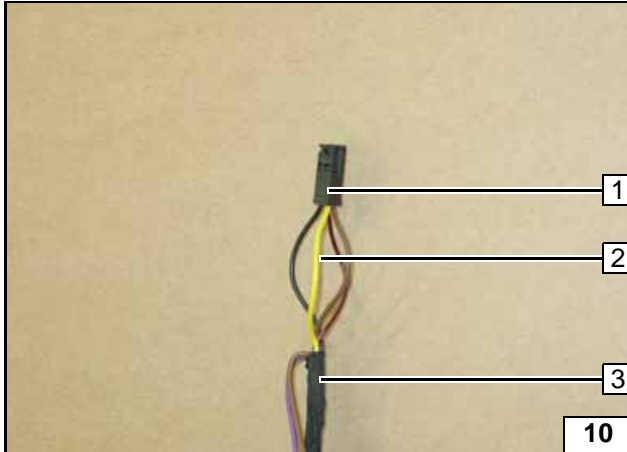

Leitung ge 2 in freien Steckplatz vom 4-pol. Stecker 1 Heizgerätekabelbaum 3 einsetzen!



Kabelbaum Heizgerät vorbereiten

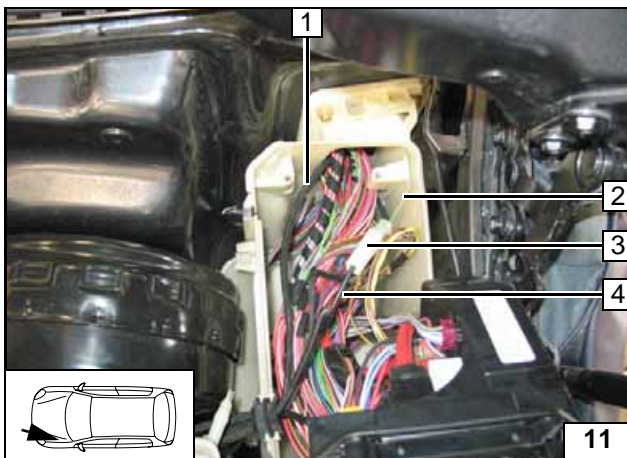

Ltg. gn/ws 2 mit Steckverbindern 3 mit Ltg. sw 4 verbinden, Ltg. rt isolieren und wegbinden!



1 Kabelbaum Bedienelement

Leitung sw verlängern



Gebläseansteuerung Klimaautomatik



Schaltplan

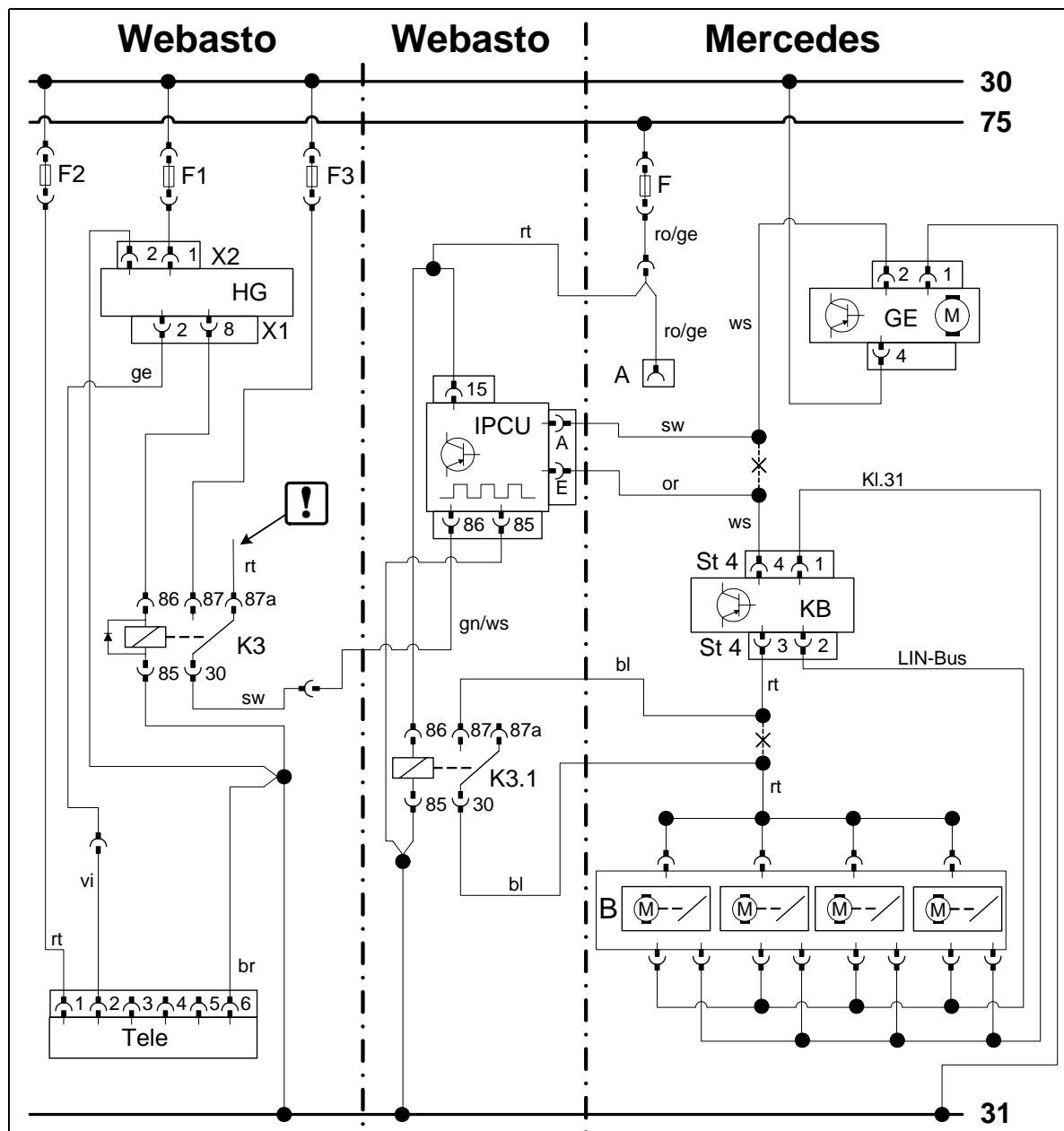

Bauteile Webasto		Bauteile Fahrzeug		Farben und Symbole	
HG	Heizgerät TT-V	GE	Gebläseeinheit	rt	rot
X1; X2	Stecker HG	KB	Klimabedienteil	ws	weiß
F1	Sicherung 20A	A	Steckdose/Anzünder	sw	schwarz
F2	Sicherung 1A	B	Klappenstellmodul	bl	blau
F3	Sicherung 5A	F	Sicherung	ro	rosa
K3	Relais	ST 4	Stecker 4-pol. KB	ge	gelb
K3.1	Relais			or	orange
IPCU	Pulsweitenmodulator			vi	violett
Tele	Telestart				
Einstellwerte IPCU:					
Duty-Cycle: 31%				!	Leitungsenden isolieren und wegbinden
Frequenz: 300Hz					
Spannung: 7,4V				X	Trennstelle
Funktion: Low-side				Kabelfarben können variieren!	

Legende

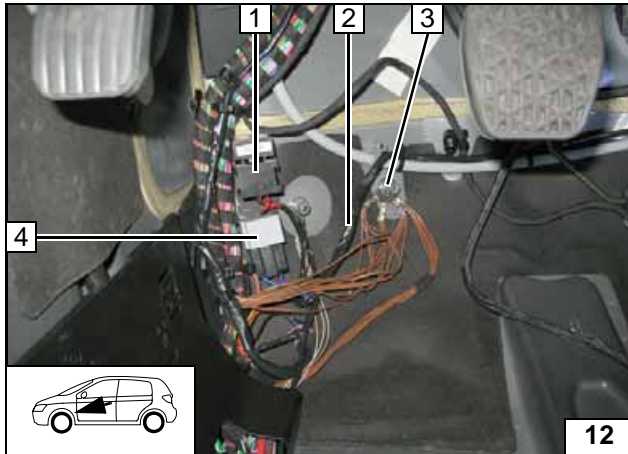

Zusätzlichen Kabelbaum Gebläseansteuerung **2** zur Mittelkonsole verlegen gemäß Schaltplan anschließen und mit Kabelbindern sichern!

- 1 IPCU, Klebeband
- 3 Massepunkt
- 4 Relais K3.1, Klebeband



Kabelbaum anschließen und verlegen

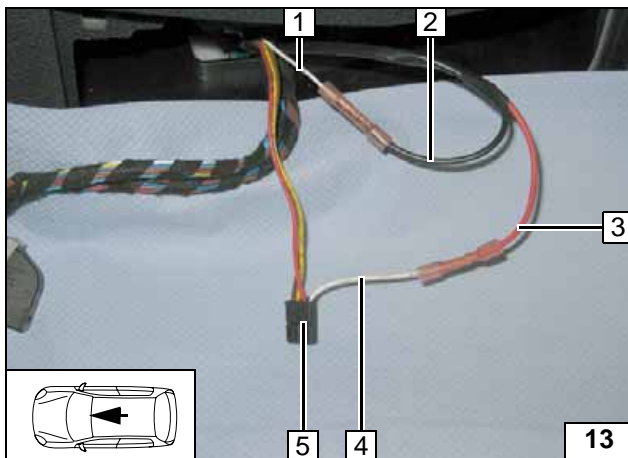

Anschluss am 4-poligen Stecker **5** vom Klimabedienteil.
Verbindungen gemäß Schaltplan herstellen.

- 1 Ltg. ws
- 2 Ltg. sw IPCU/A
- 3 Ltg. or IPCU/E
- 4 Ltg. ws Stecker



Anschluss Klimabedienteil

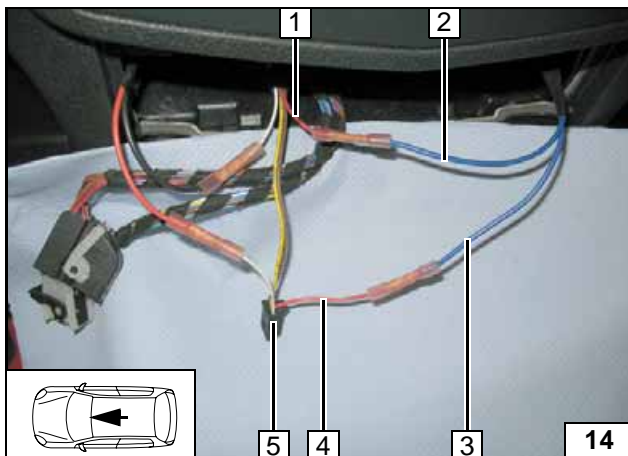

Anschluss am 4-poligen Stecker **5** vom Klimabedienteil.
Verbindungen gemäß Schaltplan herstellen.

- 1 Ltg. rt
- 2 Ltg. bl K3.1
- 3 Ltg. bl K3.1
- 4 Ltg. rt Stecker



Anschluss Klimabedienteil

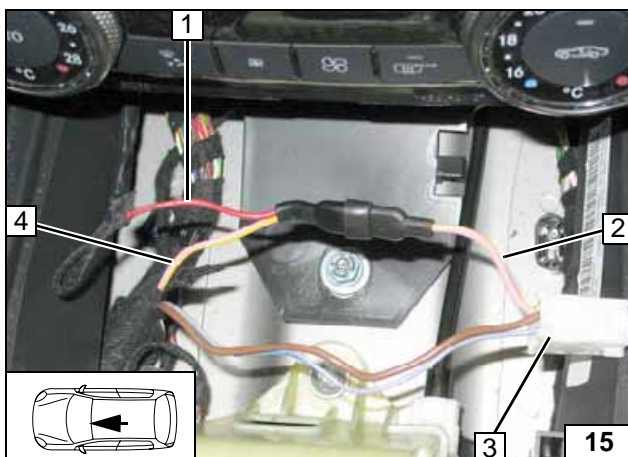

Anschluss an Steckkupplung **3** Steckdose / Anzünder.
Verbindungen gemäß Schaltplan herstellen.

- 1 Ltg. rt K3.1/86, IPCU/15
- 2 Ltg. ro/ge
- 4 Ltg. ro/ge



Anschluss an Steckdose / Anzünder



Bedienelemente

Kombination Telestart und Taster

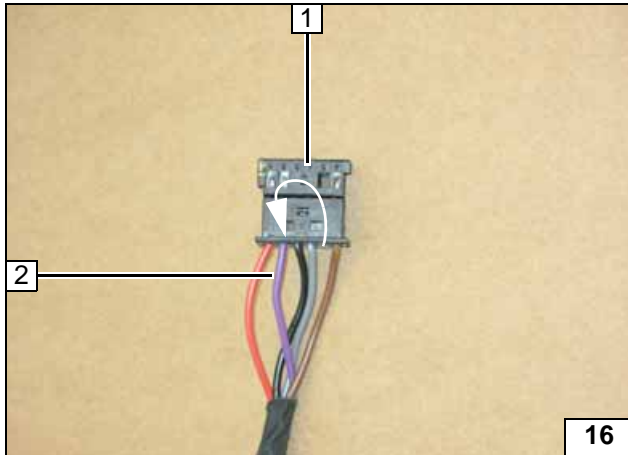

Ltg. vi 2 von Steckplatz 5 in Steckplatz 2 im 6-pol. Stecker Telestart 1 umstecken!



Stecker Telestart vorbereiten

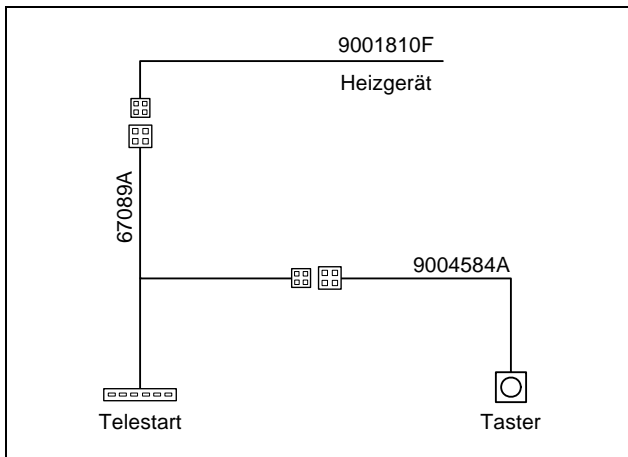

Schema Standard-Bedienelemente



Kombination Vorwahluhr, Telestart und/oder Thermo Call mit Taster

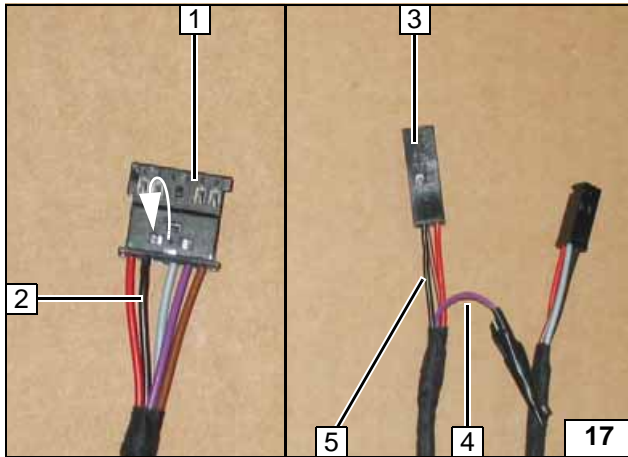

Ltg. sw 2 von Steckplatz 3 in Steckplatz 2 im 6-pol. Stecker Telestart 1 umstecken.

Ltg. vi 4 aus Steckplatz 1 vom 4-poligen Steckergehäuse 3 herauslösen, isolieren und wegbinden.

Ltg. sw 5 aus Steckplatz 2 herauslösen und in Steckplatz 1 einsetzen!



Adapterkabelbaum (67089A) vorbereiten

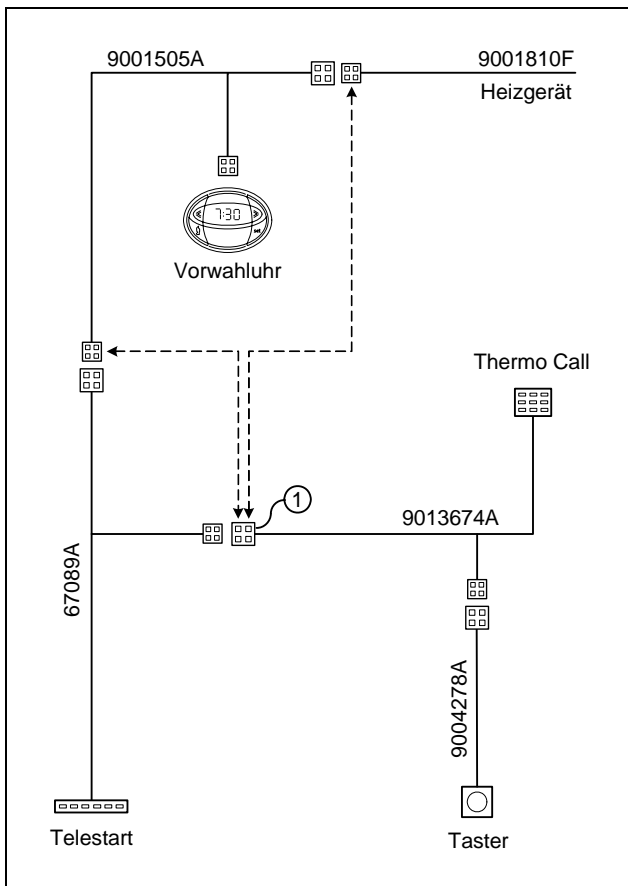

Auswahl einzelner Bedienelemente untereinander kombinierbar!

Achtung:

1 Ltg. ge in freien Steckplatz einsetzen



Schema optionale Bedienelemente

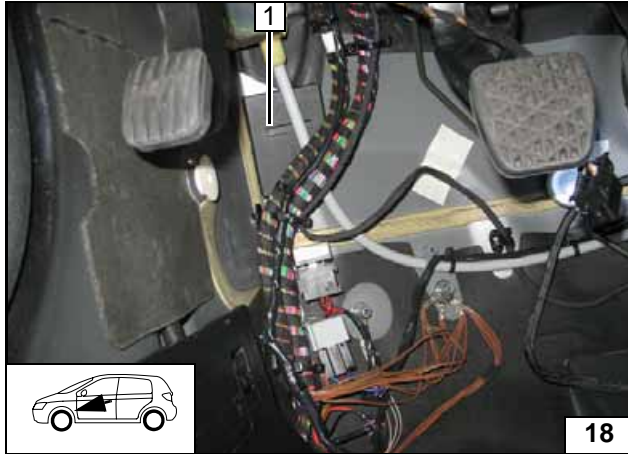

Telestart

1 Empfänger, Klebeband



Empfänger montieren

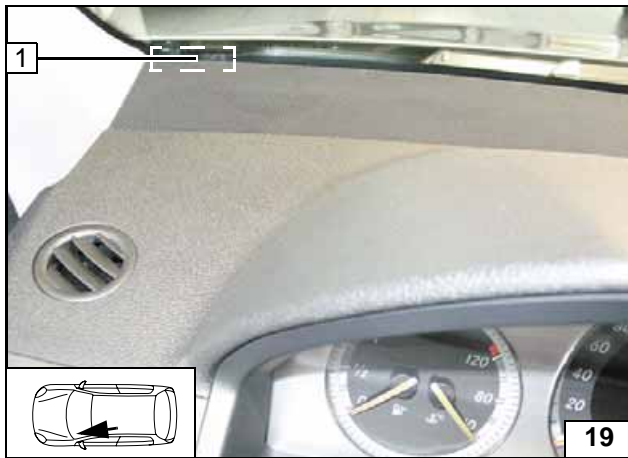

Antenne 1 auf Frontscheibe, so weit wie möglich in schwarzen Bereich kleben!



Antenne montieren

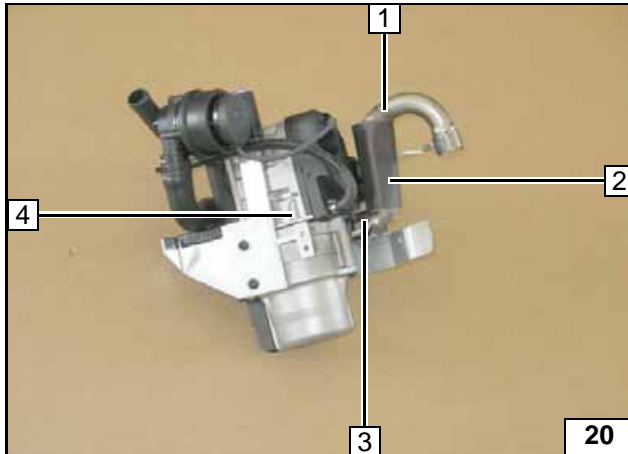
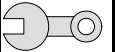

Heizgerät vorbereiten

- 1 Abgasrohr
- 2 Rohrisolierung 80mm
- 3 Schlauchklemme
- 4 Heizgerät



Abgasrohr vormontieren

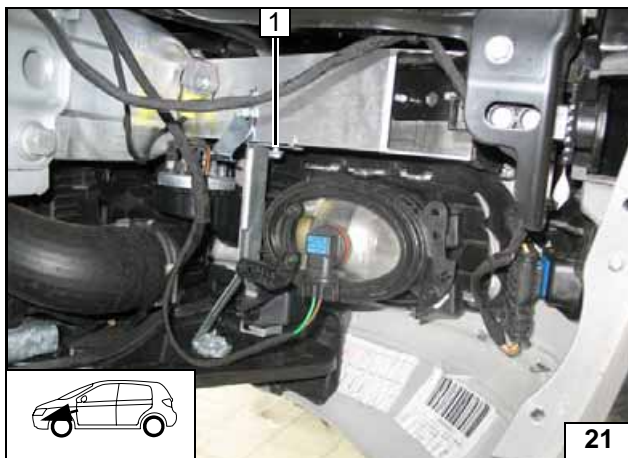

Einbauort vorbereiten

Fahrzeugeigene Schraube 1 lösen!



Lochbild übertragen

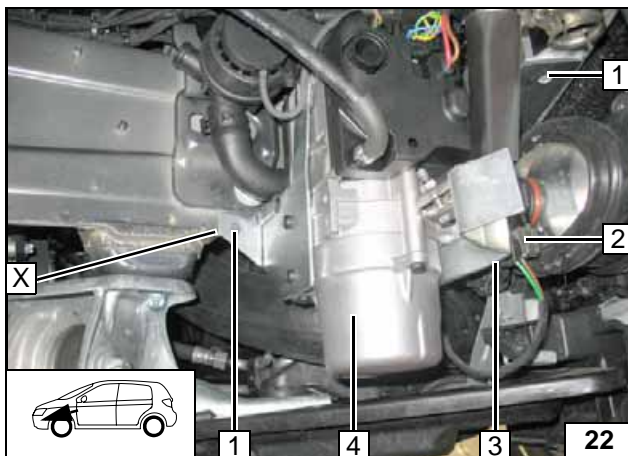

Vormontiertes Heizgerät 4 in zuvor gelöste Schraube einsetzen, ausrichten und auf Abstand zwischen Stecker Nebelscheinwerfer 2 und Halter 3 achten (**min. 4mm**)! Gegebenenfalls Scheinwerferreinigungsanlage verdrehen und mit Kabelbinder fixieren.



Lochbild übertragen

Fugenmasse im Bereich X auf der Innenseite vom Längsträger im Bereich der Bohrung entfernen!

1 Lochbild Ø 7 [2x] übertragen

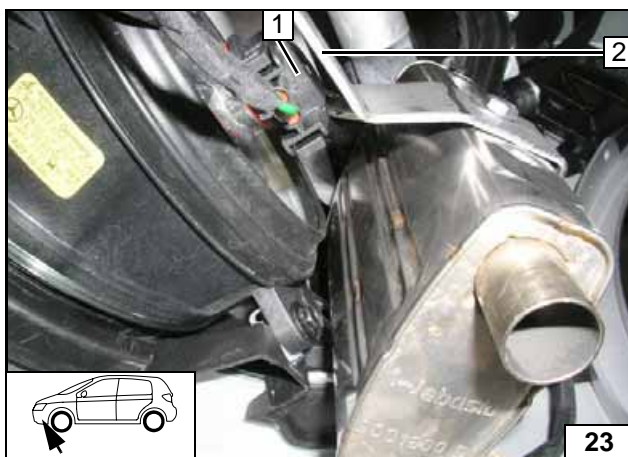

Auf Abstand zwischen Stecker Nebelscheinwerfer 1 und Halter 2 achten (**min. 4mm**)!



Lochbild übertragen

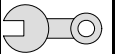

Für Bohrung Ø 7 2 Nebelscheinwerfer ausbauen!

1 Bohrung Ø 7



Lochbild



Schraube M6x20 1, Bolzensicherung in Bohrung einsetzen!

Nebelscheinwerfer wieder montieren!



Einbauort vorbereiten

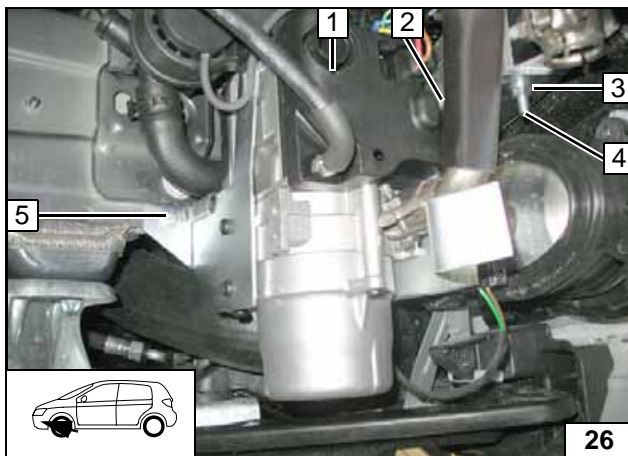

Heizgerät montieren

Halter Vormontiertes Heizgerät 1 auf Schraube 4 setzen, Halter unter gelöste Schraube 2 (verdeckt) schieben und mit Bundmutter 3 befestigen!

Abstand zum Nebelscheinwerfer kontrollieren!

Schraube 2 festziehen!

5 Schraube M6x20, Bundmutter



Heizgerät montieren

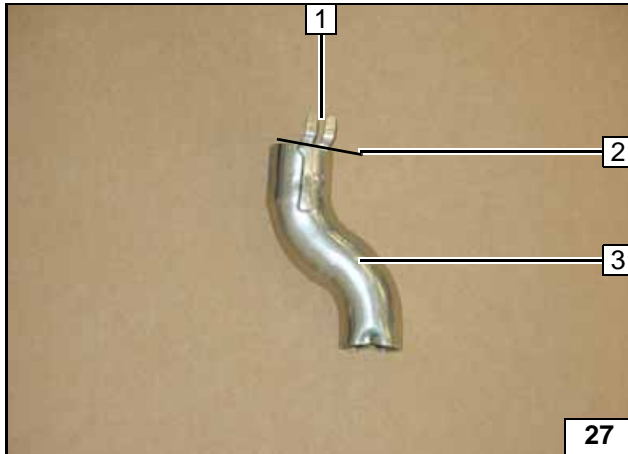

Abgas

Vom Abgasendstück 3 Lasche 1 abtrennen!

2 Trennstelle



Abgasendstück vorbereiten

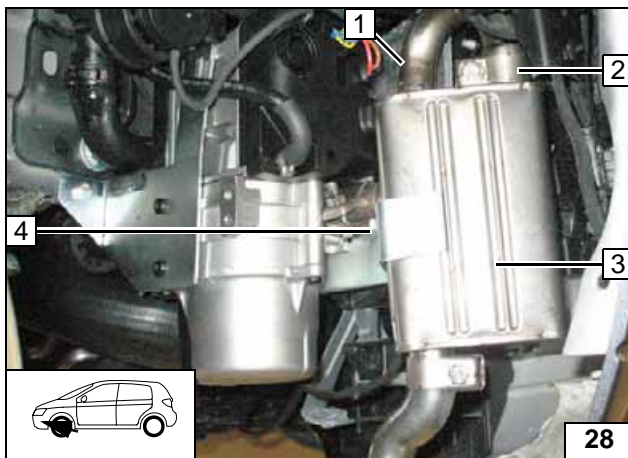

Abgasschalldämpfer 3 auf Abgasrohr 1 montieren und zur Bohrung 4 ausrichten!

2 Schlauchklemme

4 Schraube M6x12, Federring



Schalldämpfer montieren

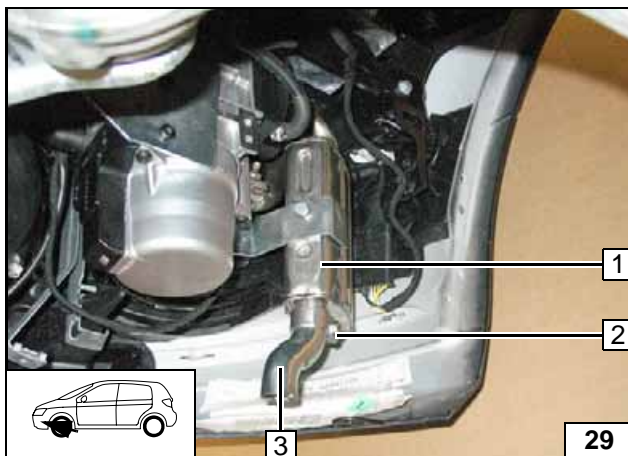

Abgasendstück 3 nicht kpl. auf Abgasschalldämpfer 1 aufschieben (5mm Abstand zum Schalldämpfer 3), ausrichten und befestigen!

2 Schlauchklemme



Abgasendstück montieren



Brennstoff

VORSICHT!

Tankdeckelverschluß des Fahrzeugs öffnen, Tank belüften und Tankverschluß wieder schließen!

Auslaufenden Kraftstoff mit geeignetem Behälter auffangen!

Brennstoffleitung und Kabelbaum Dosierpumpe so verlegen, dass sie gegen Steinschlag geschützt sind! Wenn nicht anders beschrieben, erfolgt die Befestigung mit Kabelbindern!

An scharfen Kanten Brennstoffleitung und Kabelbaum mit Scheuerschutz versehen!

ACHTUNG!

Verlegung Brennstoffleitung und Kabelbaum zur Dosierpumpe erfolgt gemäß Schema Kabelbaumverlegung.

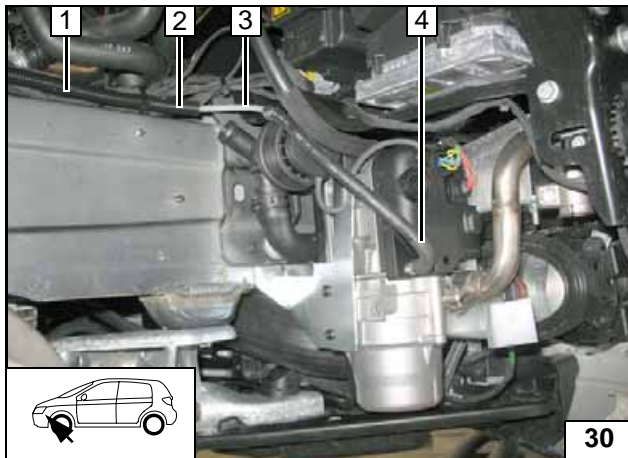

Steckergehäuse Dosierpumpenkabelbaum vor dem einziehen in das Wellrohr ausspinnen

- 1 Wellrohr Ø 9, Kabelbaum Dosierpumpe
- 2 Kabelbinder
- 3 Brennstoffleitung, Schelle Ø 10
- 4 Formschlauch Heizgerät



Anschluss am Heizgerät

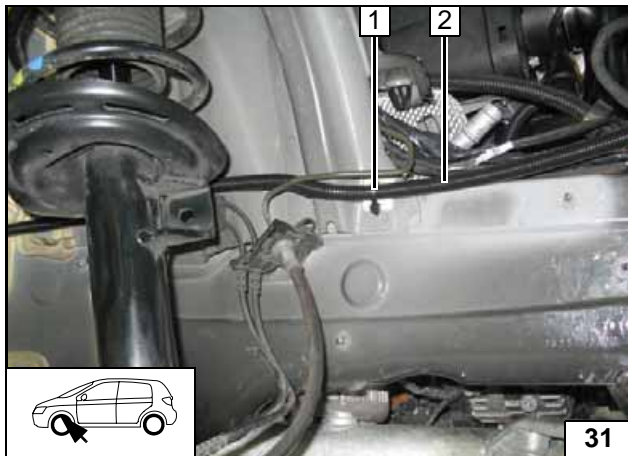

Klebefläche für Klebesockel 1 entfetten!

- 1 Klebesockel, Kabelbinder
- 2 Wellrohr



Leitungen verlegen

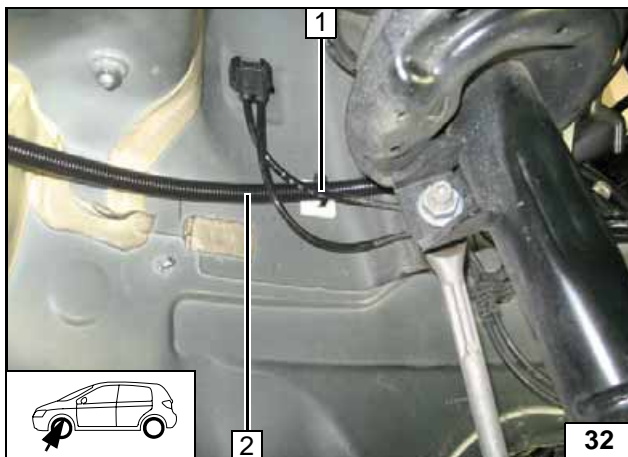

Klebefläche für Klebesockel 1 entfetten!

- 1 Klebesockel, Kabelbinder
- 2 Wellrohr



Leitungen verlegen

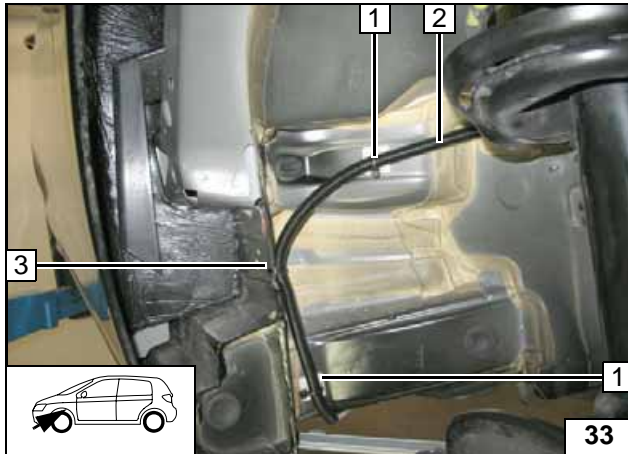
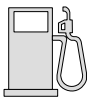

Klebefläche für Klebesockel 1 entfetten!

- 1 Klebesockel [2x], Kabelbinder [2x]
- 2 Wellrohr
- 3 Kabelbinder, vorhandene Bohrung



Leitungen verlegen

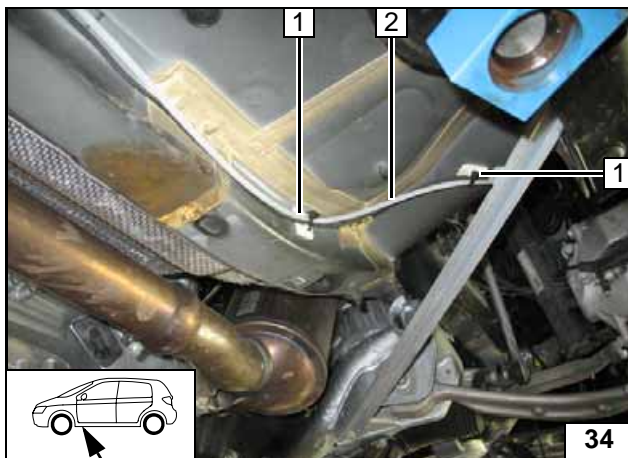

Klebefläche für Klebesockel 1 entfetten!

- 1 Klebesockel [2x], Kabelbinder [2x]
- 2 Brennstoffleitung, Kabelbaum Dosierpumpe



Leitungen verlegen

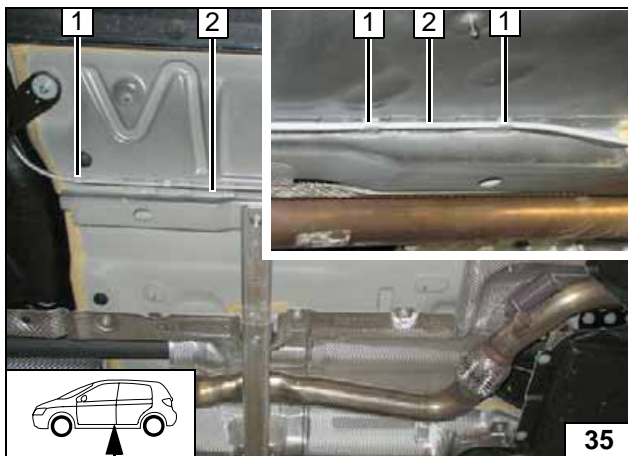

Halteklammer 1 [10x] gleichmäßig am Fahrzeugunterboden verteilen und Brennstoffleitung 2 und Kabelbaum Dosierpumpe 2 einsetzen!



Leitungen verlegen

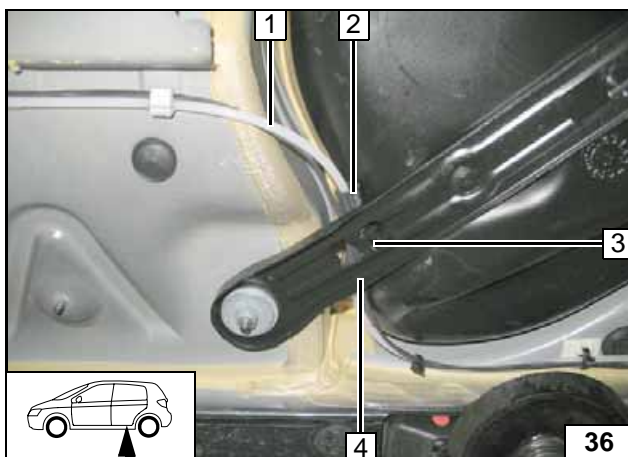

- 1 Brennstoffleitung, Kabelbaum Dosierpumpe
- 2 Schlauchstück Ø 8x12
- 3 Kabelbinder
- 4 Fahrzeugeigener Haltebügel

Leitungen verlegen

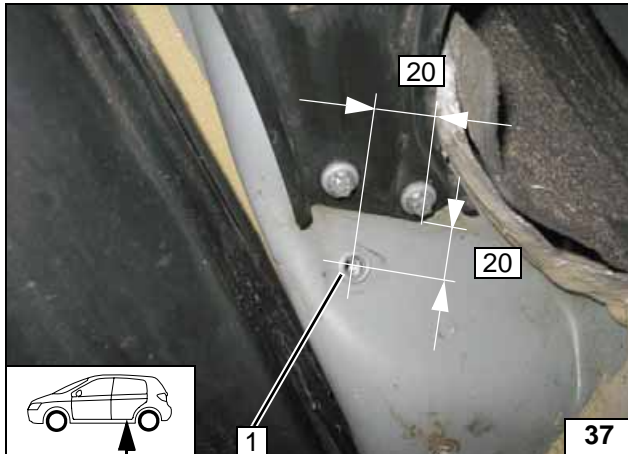

Bohrung 1 Ø 9,1 bohren, Einnietmutter M6 einsetzen!



Einnietmutter für Dosierpumpe

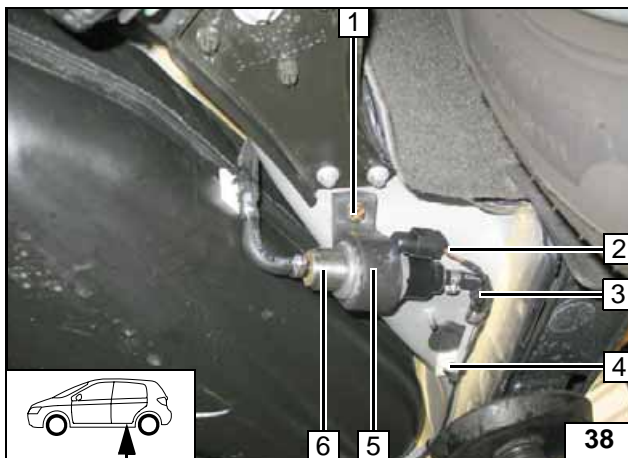

Steckergehäuse Dosierpumpenkabel 2 wieder an Kabelbaum anstecken!
Klebefläche für Klebesockel 4 entfetten!



Dosierpumpe montieren

- 1 Schraube M6x25
- 2 Stecker Dosierpumpe
- 3 Formschlauch 90°, Schelle Ø 10 [2x], Brennstoffleitung
- 4 Klebesockel, Kabelbinder
- 5 Aufnahme
- 6 Dosierpumpe

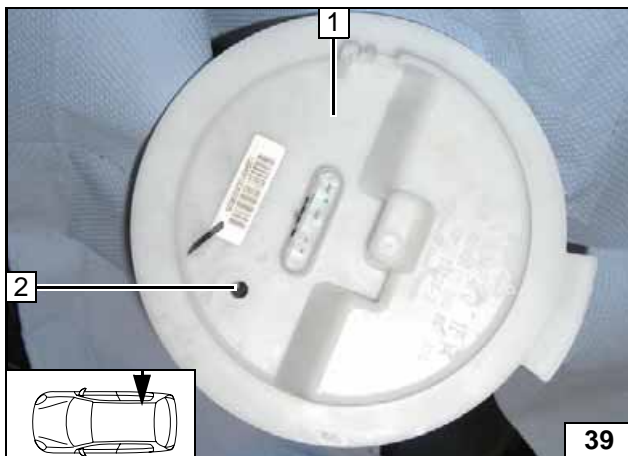

Tankarmatur 1 gemäß Herstellerangaben ausbauen!
Beim Bohren darauf achten das Bohrspäne nicht in den Tank bzw. in die Tankarmatur gelangen!



Brennstoffentnahme

- 2 Bohrung Ø 6

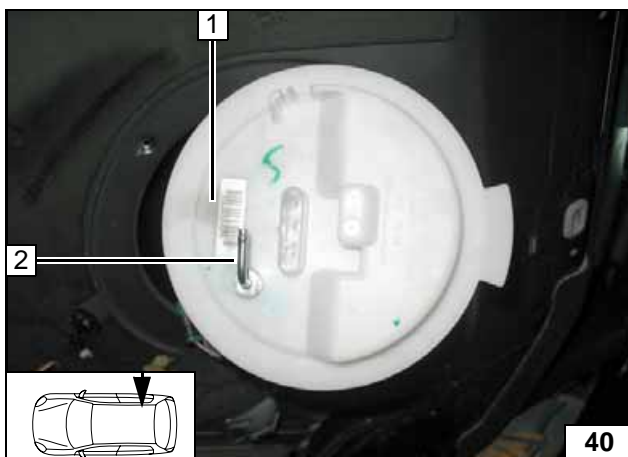

Tankentnehmer 2 in Tankarmatur 1 einsetzen!



Brennstoffentnahme

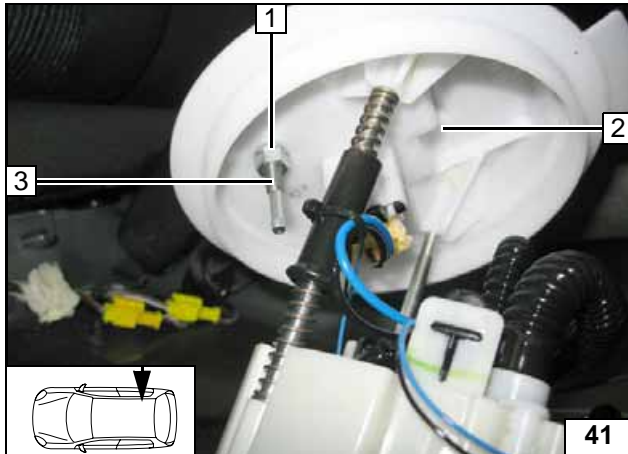

Anzugsdrehmoment 5 Nm der Bundmutter 1
Tankentnehmer 3 beachten!

2 Tankarmatur



Brennstoff-
entnahme

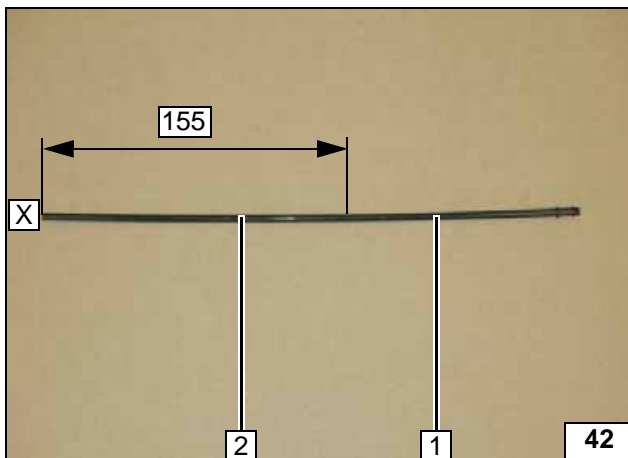

Steigrohr 2 schräg an Position X abschnei-
den!

1 Abschnitt, entsorgen



Steigrohr
zuschnei-
den

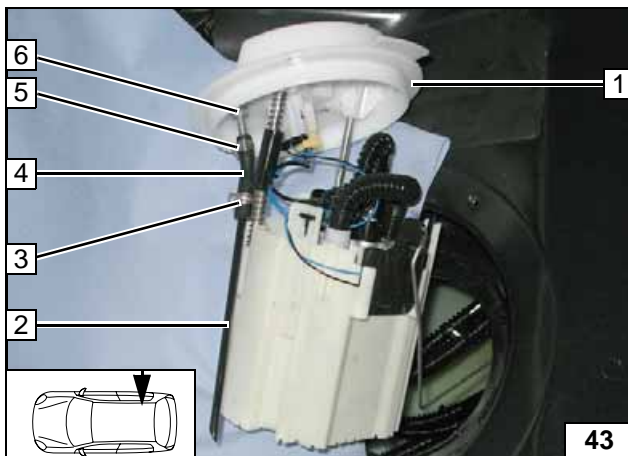

Formschlauch 4 mit \varnothing 3,5 auf Tankentneh-
mer 6 montieren!

- 1 Tankarmatur
- 2 Steigrohr
- 3 Schelle \varnothing 10
- 5 Schelle \varnothing 8



Steigrohr
montieren

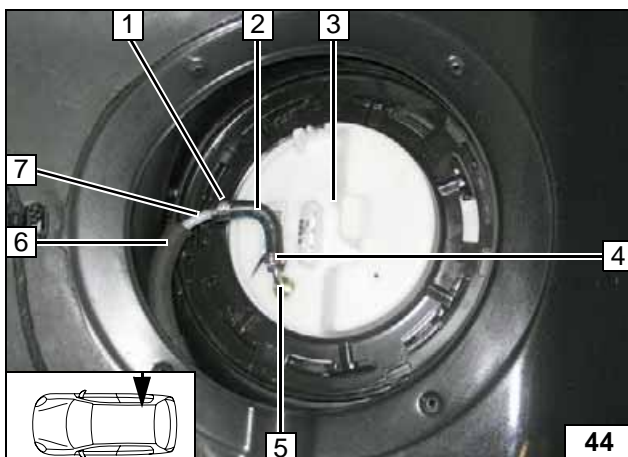

Tankarmatur 3 gemäß Herstellerangaben
montieren!

Formschlauch 2 mit \varnothing 3,5 mm auf Tankent-
nehmer 5 montieren!

- 1 Schelle \varnothing 10
- 4 Schelle \varnothing 8
- 6 Schlauch 6x11 (Klapperschutz)
- 7 Brennstoffleitung



Brennstoff-
leitung
montieren

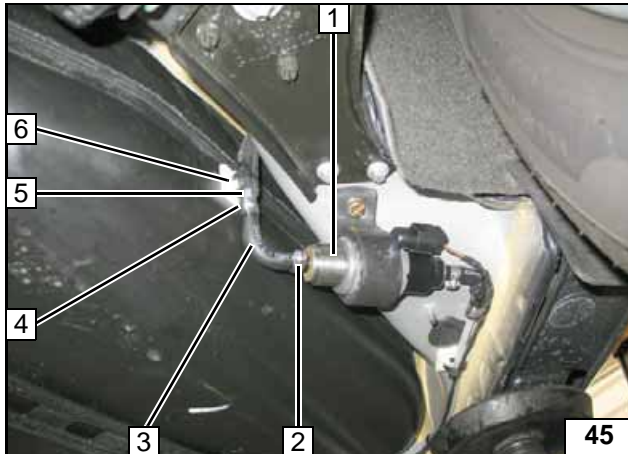

Klebefläche für Klebesockel 6 entfetten!

- 1 Dosierpumpe
- 2 Schelle Ø 10
- 3 Formschlauch 90°
- 4 Schelle Ø 10
- 5 Brennstoffleitung
- 6 Kabelbinder, Klebesockel



**Anschluss
an Dosier-
pumpe**

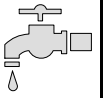

Wassereinbindung mit Umwälzpumpe



ACHTUNG!

Auslaufendes Kühlmittel ist mit geeignetem Behälter aufzufangen! Wasserschläuche knickfrei verlegen! Wenn nicht anders beschrieben, erfolgt die Befestigung mit Kabelbindern! Schellen so positionieren, dass kein anderer Schlauch beschädigt werden kann! Bei der Montage der Wasserschläuche ist das Heizgerät mit Kühlmittel zu befüllen!

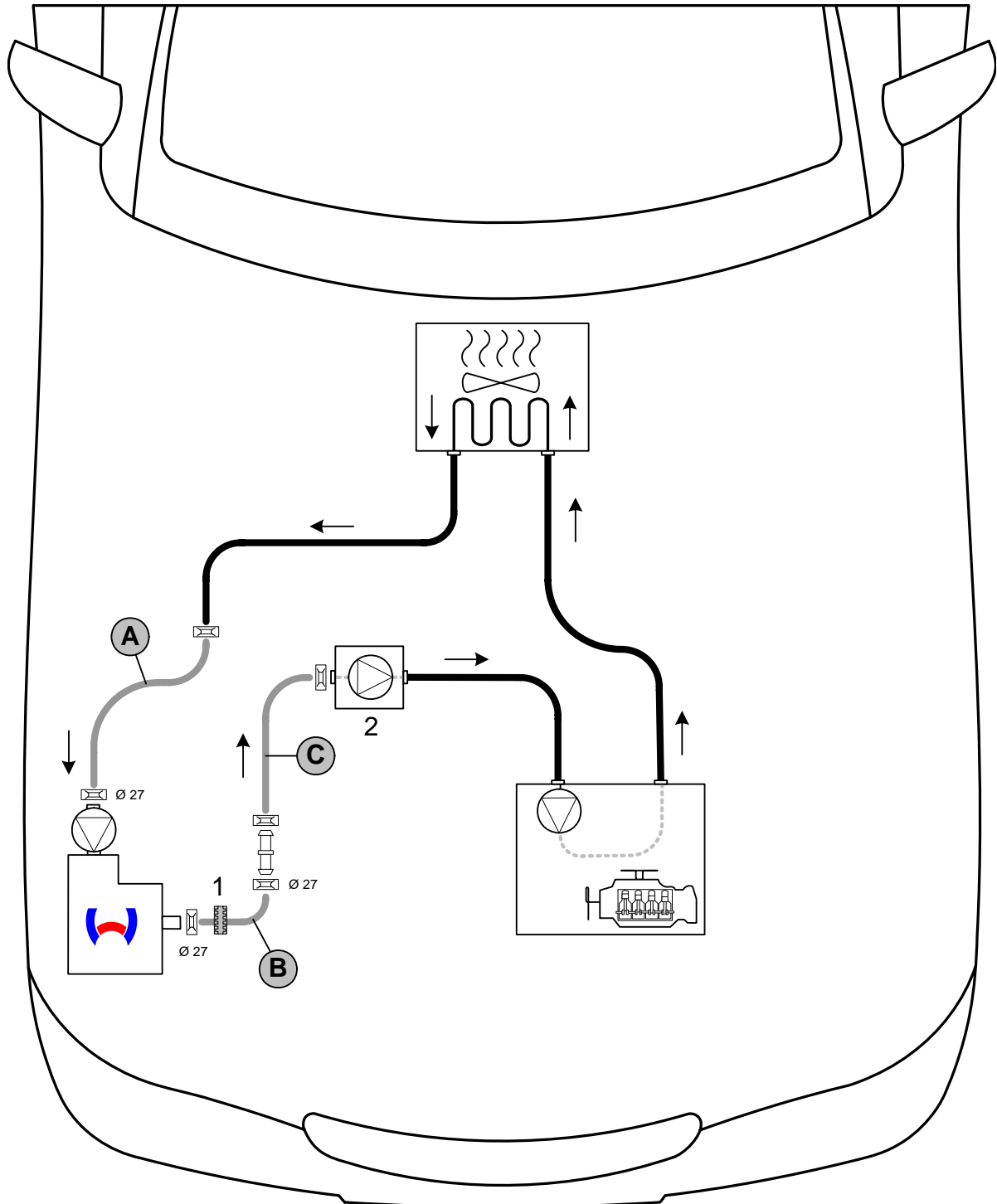
Die Einbindung erfolgt „Inline“ gemäß nachfolgendem Schema:



Schema
Wasserver-
legung

Alle nicht bezeichneten Federbandschellen  = Ø 25! Verbindungsrohr  = Ø 18x20!
2 = Fahrzeugeigene Umwälzpumpe! 1 =  = Profilgummi sw!



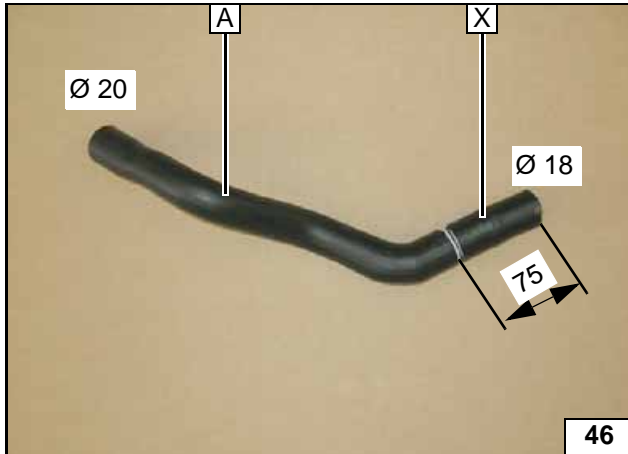

Abschnitt X entsorgen

Wasserschläuche ablängen

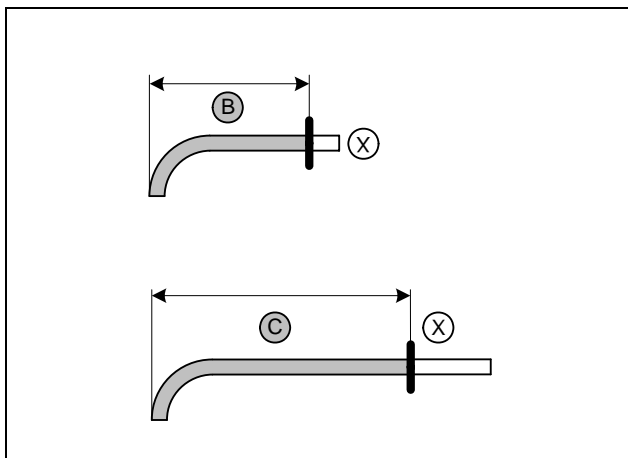

b = 150 (Ø 20)
c = 355 (Ø18)

Abschnitt X entsorgen



Wasserschläuche ablängen

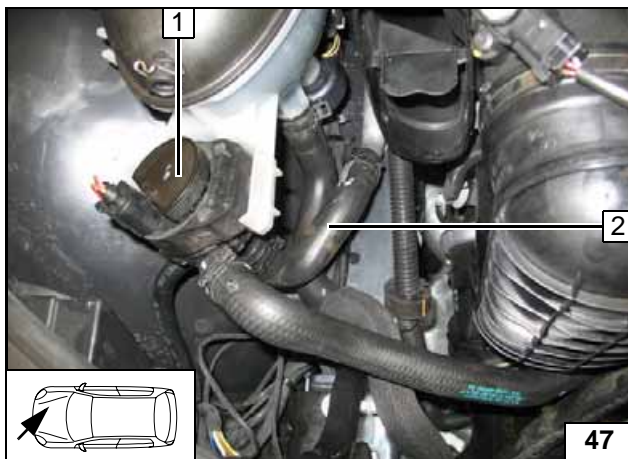

Fahrzeugeigenen Formschlauch 2 ausbauen, wird nicht wieder verwendet!

1 Fahrzeugeigene Umwälzpumpe



Trennstelle

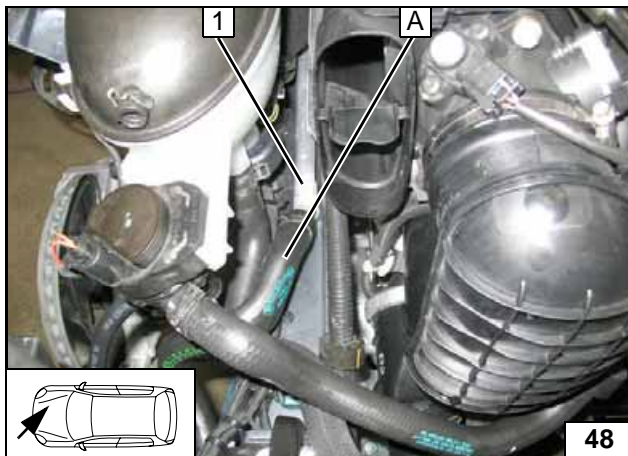

1 Rohrstützen Wärmetauscherausgang

Anschluss Wärmetauscherausgang

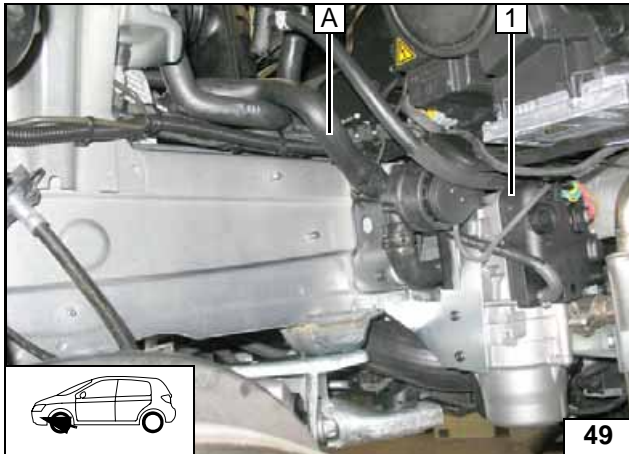

1 Heizgerät

Anschluss
am Heizge-
rät

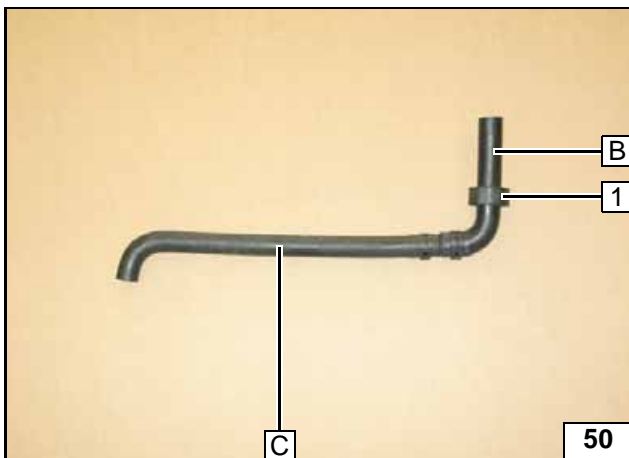

1 Profilgummi sw

Schlauch B
und C vor-
montieren

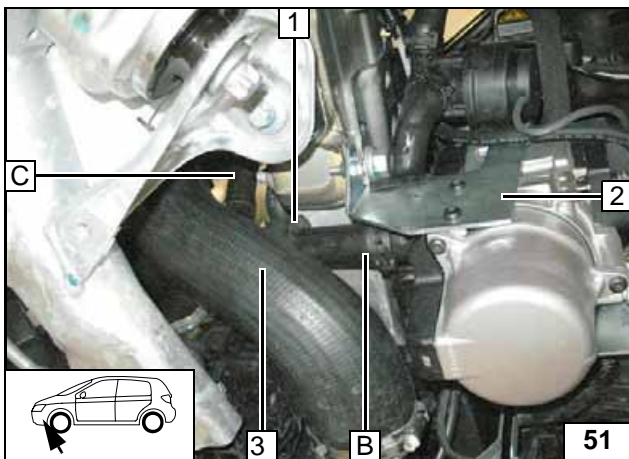

Alle Fahrzeuge

Profilgummi sw 1 zum Ladeluftschlauch 3 ausrichten!

2 Heizgerät

Anschluss
am Heizge-
rät

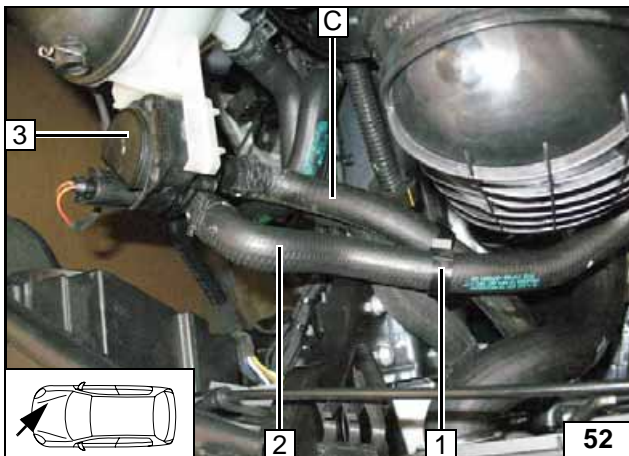

Für C200 / 220 CDI

Zwischen Schlauch C und fahrzeugeigenen Schlauch Motoreintritt 2 Schlauchhalter 1 einsetzen!

3 Fahrzeugeigene Umwälzpumpe

Anschluss
an Wasser-
pumpe



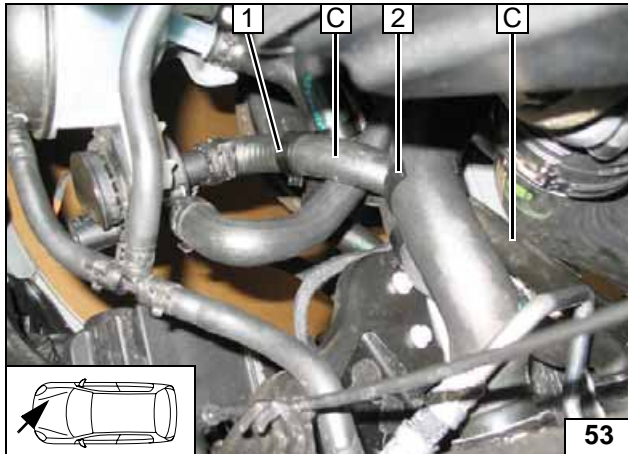

Für C320 CDI

Zwischen Schlauch C und fahrzeugeigenen Schlauch Schlauchhalter 25x28 1 einsetzen!

2 Schlauchhalter 37x41



Verlegung

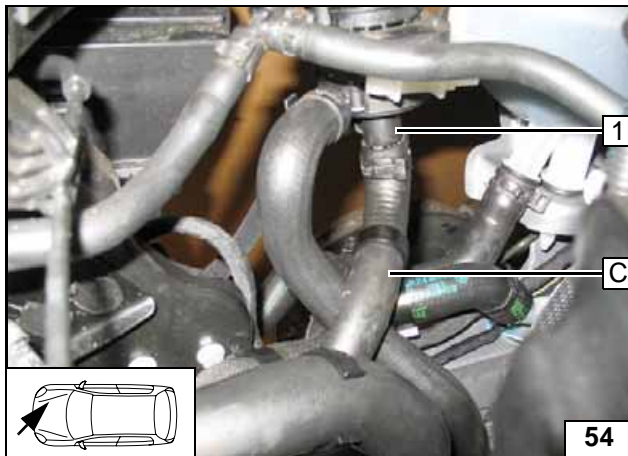

1 Fahrzeugeigene Umwälzpumpe

Anschluss an Wasserpumpe







Wassereinbindung ohne Umwälzpumpe

ACHTUNG!

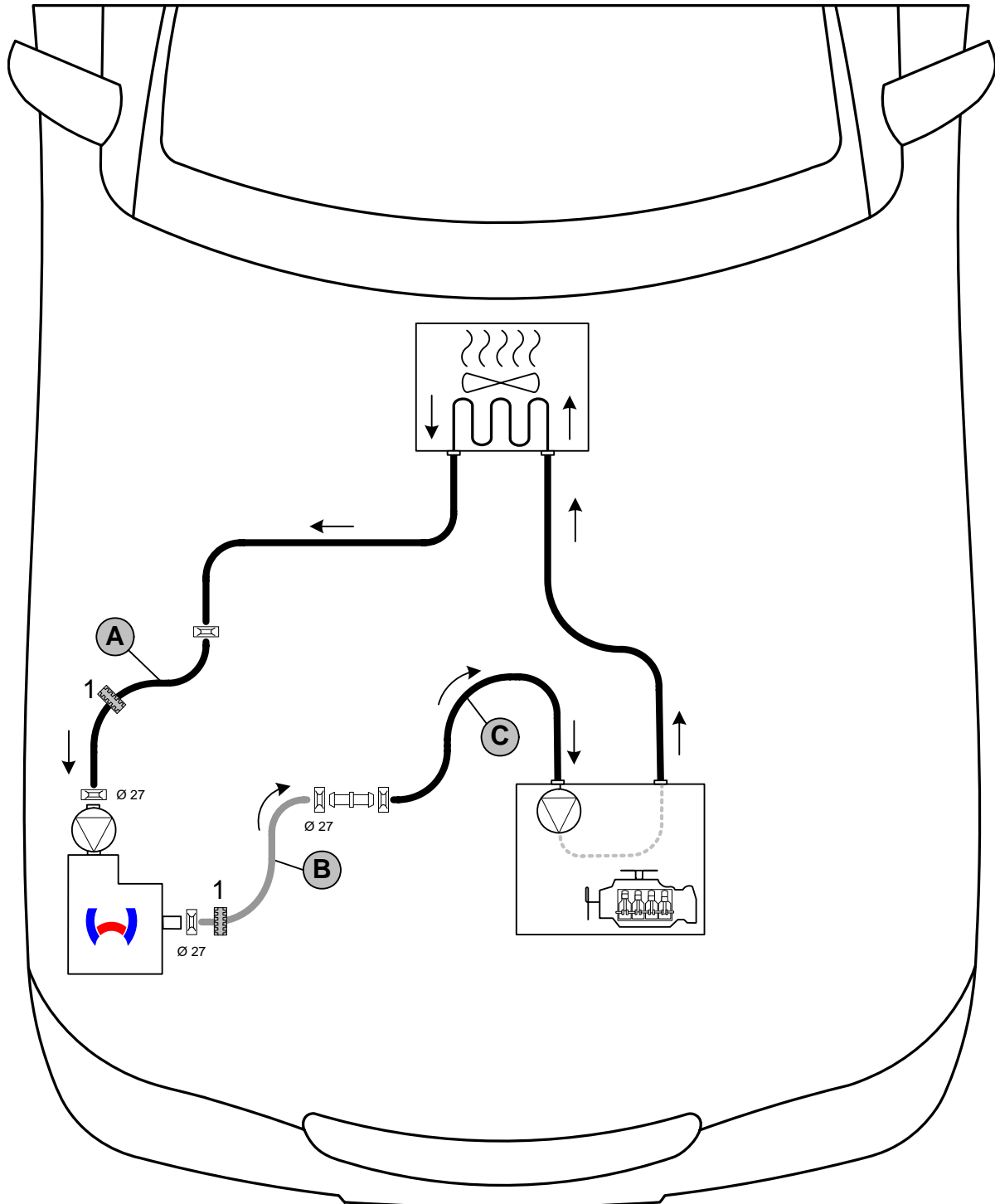
Auslaufendes Kühlmittel ist mit geeignetem Behälter aufzufangen! Wasserschläuche knickfrei verlegen! Wenn nicht anders beschrieben, erfolgt die Befestigung mit Kabelbindern! Schellen so positionieren, dass kein anderer Schlauch beschädigt werden kann! Bei der Montage der Wasserschläuche ist das Heizgerät mit Kühlmittel zu befüllen!

Die Einbindung erfolgt „Inline“ gemäß nachfolgendem Schema:



Alle nicht bezeichneten Federbandschellen  = Ø 25! Verbindungsrohr  = Ø 18x20!
1 = Profilgummi  sw!



Schema
Wasserver-
legung

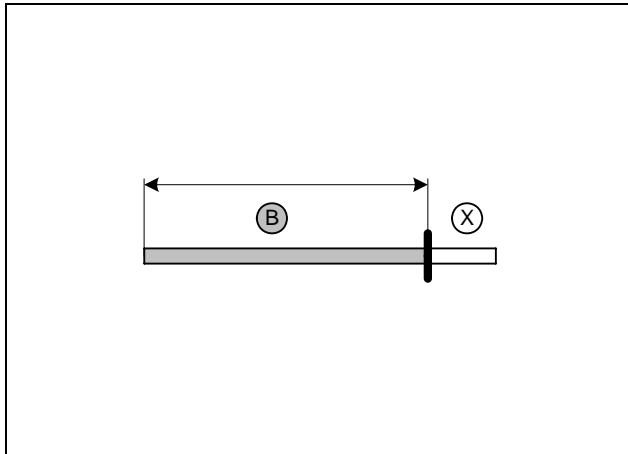

b = 400 (Ø20)

Abschnitt X entsorgen

Wasser-
schlauch
vorberei-
ten

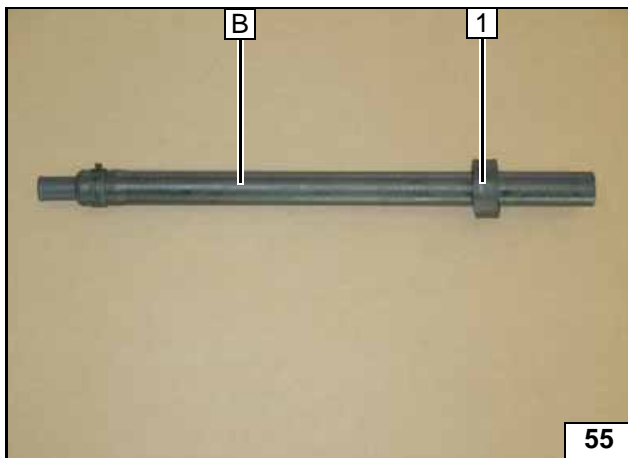

1 Profilgummi sw

Wasser-
schlauch
vorberei-
ten



Fahrzeugeigenen Schlauch Motoreintritt 1 ausbauen!



Trennstelle

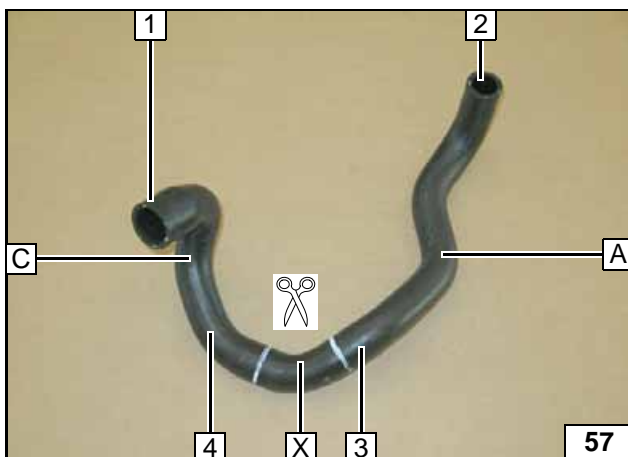

- 1 Anschluß Motoreintritt
- 2 Anschluß Rohrstutzen Wärmetauscher-
austritt
- 3 Anschluß Heizgerät Umwälzpumpe
- 4 Anschluß an Schlauch A
- X Reststück entsorgen

Wasser-
schlauch
vorberei-
ten

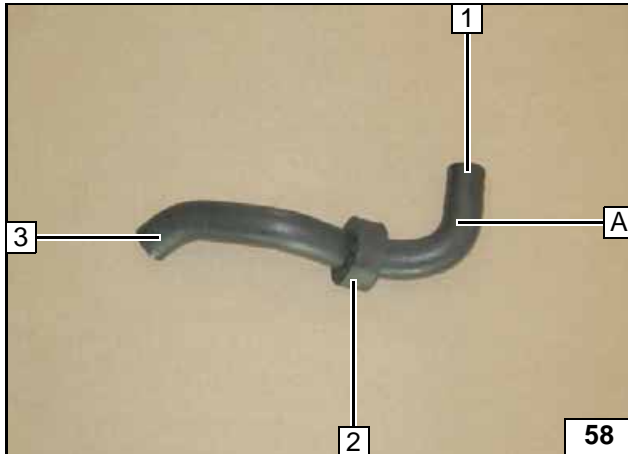
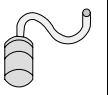

Profilgummi sw 2 auf Schlauch A positionieren!

- 1 Anschluß Rohrstutzen Wärmetauscheraustritt
- 3 Anschluß Heizgerät Umwälzpumpe



Wasserschlauch vorbereiten

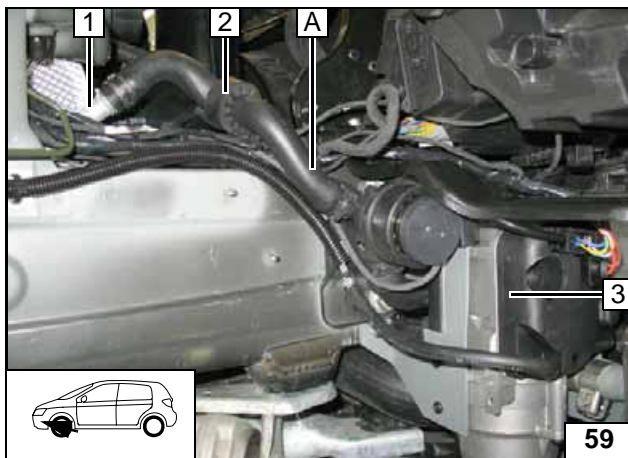

Profilgummi sw 2 ausrichten!

- 1 Rohrstutzen Wärmetauscheraustritt
- 3 Heizgerät



Anschluss am Heizgerät

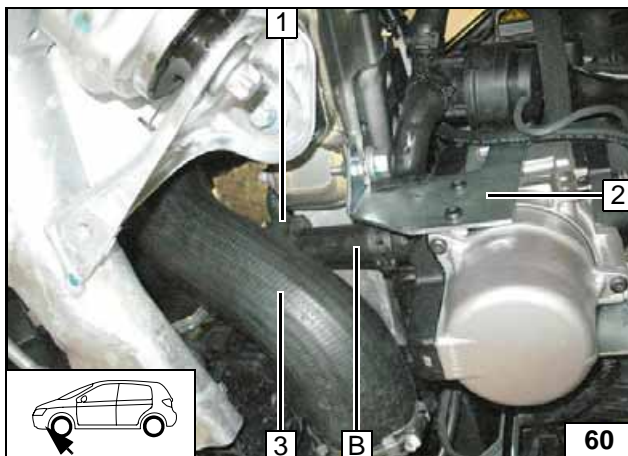

Profilgummi sw 1 zum Ladeluftschlauch 3 ausrichten!

- 2 Heizgerät



Anschluss am Heizgerät

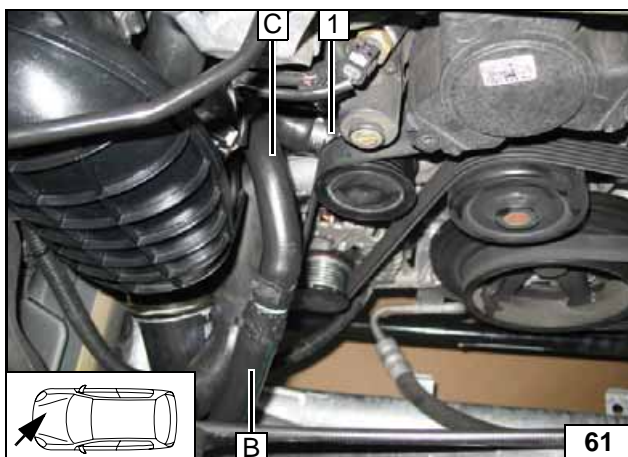

- 1 Anschluß Motoreintritt



Anschluss Motoreingang

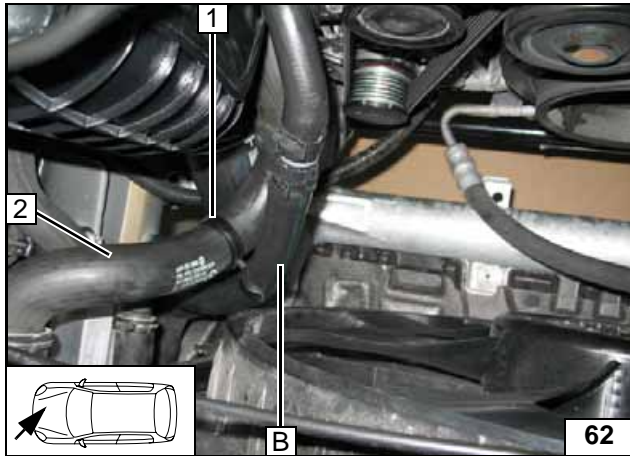

Abstandhalter 1 zwischen Schlauch B und Fahrzeug-eigenen Schlauch 2 einsetzen!



Verlegung
im Motor-
raum

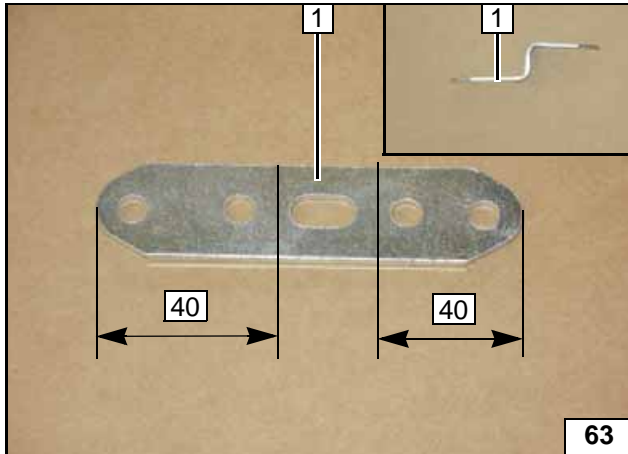

Brennluft

Lochband 1 2x 90° biegen!



Lochband biegen



Fzg. ohne Umwälzpumpe

- 1 Brennluftansaugleitung
- 2 Heizgerät
- 3 Schlauchhalter [2x] 9x19
- 4 Schlauchhalter

Ansaugleitung montieren

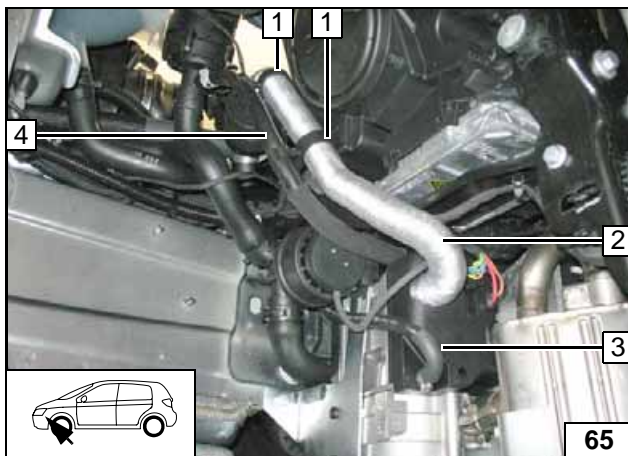

Fzg. mit Umwälzpumpe

Schlauchhalter 1 9x19 [2x] zwischen Brennluftleitung 2 und fahrzeugeigenen Schlauch 4 positionieren!

- 3 Heizgerät

Ansaugleitung montieren

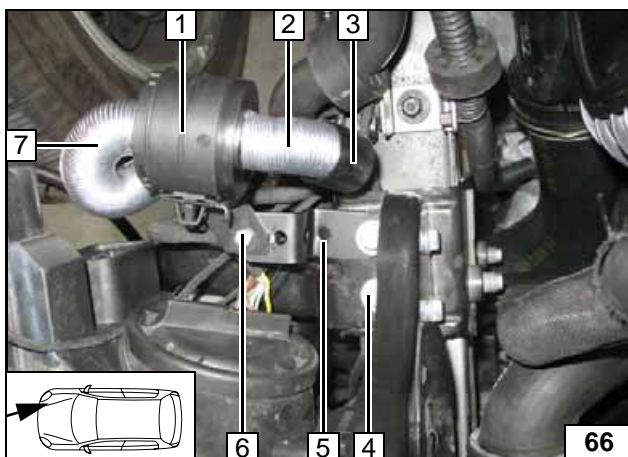

Bei Fzg. mit Restwärmepumpe das Lochband 5 an Position 4 montieren!

- 1 Ansaugschalldämpfer
- 2 Ansaugleitung
- 3 Schutzkappe
- 6 Halter Schalldämpfer, Schraube M5x16, Scheibe, Bundmutter
- 7 Ansaugleitung



Schalldämpfer montieren

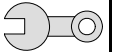

Abschließende Arbeiten

ACHTUNG!

Demontierte Teile in umgekehrter Reihenfolge montieren.

Alle Schlauchleitungen, Schellen, sowie alle elektrischen Anschlüsse auf festen Sitz prüfen.

Alle losen Leitungen mit Kabelbinder sichern.

Nur vom Fahrzeughersteller freigegebenes Kühlmittel verwenden!

Heizgerätekompnenten mit Korrosionsschutzwachs (Tectyl 100K, Bestell- Nr. 111329) einsprühen.

- Kühlmittelkreislauf nach Angaben des Fahrzeug-Herstellers befüllen und entlüften
- Funktion der Standheizung prüfen, siehe Betriebsanweisung / Einbauanweisung
- Aufklebeschild „Standheizung vor dem Tanken abschalten“ an der B-Säule links anbringen
- Tasterfunktion gemäß Bedienungsanleitung anlernen (Sicherung F2 [1A] entfernen, wieder einsetzen, innerhalb von 5 sek. Taster für 2 sek. drücken)

Hinweis:

Bei Einschalten des Heizgerätes mit der Vorwahluhr und Ausschalten mit dem Thermo Call ist erst der Thermo Call ein- und dann auszuschalten!

Eine Standlüftungsfunktion ist nicht möglich!

Achtung:

Nach Funktionsprüfung der Standheizung, einen „Eingangs-Kurztest“ mit dem „Diagnose-Assistenz-System“ des Herstellers am Fahrzeug durchführen!

Im KLA-Klima die Stellmotoren neu programmieren!

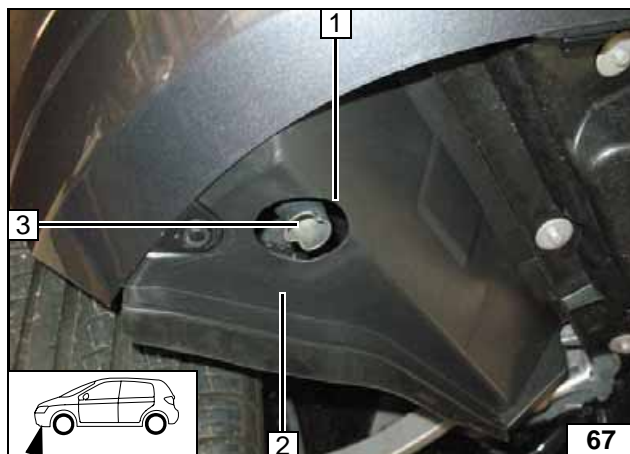

Bohrung \varnothing 45 1 in Verkleidung 2 bohren!

Das Abgasendstück 3 muß mittig zur Bohrung 1 ausgerichtet werden und bündig mit der Verkleidung 2 abschließen, ggf. Abgasendstück 3 neu ausrichten!

3 Abgasendstück



1 Abgasendstück



Abgasaus-
tritt



Abgasaus-
tritt

Webasto
Feel the drive

Webasto AG
Postfach 80 - 82132 Stockdorf
Hotline 01805 / 932278 - Hotfax 0395 / 5592-353
<http://www.webasto.de>