

## Zusatzheizung *Thermo Top Z/C* Prüfzeichen ~~~ S 292 ~~~ S 289

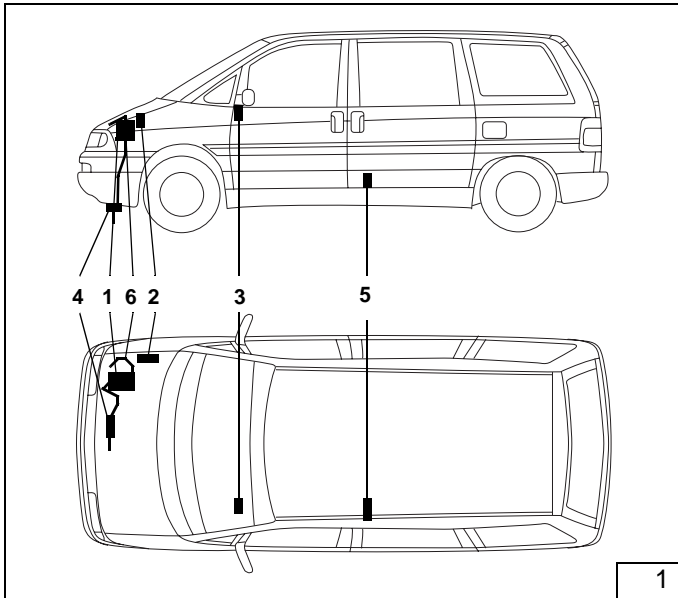

## Einbauanleitung

(Verbindliche Einbauvorschrift)

TT9706/24

**FIAT Ulysse**  
**FIAT Scudo**  
**Peugeot 806**  
**Peugeot Expert**  
**Citroen Evasion**  
**Citroen Jumpy**  
**Lancia z**

Linkslenker

### Legende zu Bild 1

- 1 Heizgerät Thermo Top Z/C-B/-D
- 2 Flachsicherungshalter und Gebläserelais
- 3 Vorwähluhr
- 4 Abgasschalldämpfer
- 5 Dosierpumpe
- 6 Brennluftansaugleitung

### Spezialwerkzeug

- Abklemmzangen
- Drehmomentschlüssel für 2,0 - 10 Nm
- Einnietzange
- TORX E5 3/8" Nuß

Gültigkeit siehe Tabelle Seite 2 und 3

## Inhaltsverzeichnis

FIAT Ulysse	1	Einbau Halter	6
FIAT Scudo	1	Montage Heizgerät	7
Peugeot 806	1	Flachsicherungshalter und Gebläserelais	8
Peugeot Expert	1	Einbindung in den Wasserkreislauf	9
Citroen Evasion	1	Brennluftansaugleitung	11
Citroen Jumpy	1	Brennstoffeinbindung	11
Lancia z	1	Abgasschalldämpfer	14
Gültigkeit der Einbauanleitung	2	Vorwähluhr und	
Heizgerät / Einbaukit	4	Option Sommer-/Winterschalter	14
Vorwort	4	Gebläseansteuerung	15
Hinweis für Fahrzeuge mit Benzinmotor	4	Gebläseansteuerung Klimaautomatic	18
Allgemeine Hinweise	5	Abschließende Arbeiten	20
Vorarbeiten	5		
Einbauort Heizgerät	6		

## Gültigkeit der Einbauanleitung

Hersteller	Handelsbezeichnung	Typ	EG-BE-Nr. bzw. ABE
Fiat/Italien	Ulysse	220	G785
		22	e2*93/81*0159*..

Motortyp	Motorart	Leistung kW	Hubraum cm <sup>3</sup>	VIN
RGX	Benzin	108	1998	ZFA220.....
RFU	Benzin	89	1998	ZFA220.....
LFW	Benzin	72,5	1761	ZFA220.....
DHX	Diesel Turbo	66	1905	ZFA220.....
D8B	Diesel Turbo	67,5	1905	ZFA220.....
P8C	Diesel Turbo	80	2088	ZFA220.....

Hersteller	Handelsbezeichnung	Typ	EG-BE-Nr. bzw. ABE
Fiat/Italien	Fiat Scudo PKW	220P	H261
	Fiat Scudo LKW	220L	H105
	Fiat Scudo	220	e2*93/81*0162*..

Motortyp	Motorart	Leistung kW	Hubraum cm <sup>3</sup>	VIN
D8B	Diesel Turbo	68	1905	ZFA220000.....
D9B	Diesel	51	1905	ZFA220000.....
220A2.000	Benzin	58	1581	ZFA220000.....
DHX	Diesel Turbo	66	1905	ZFA220000.....

Hersteller	Handelsbezeichnung	Typ	EG-BE-Nr. bzw. ABE
Fiat/Italien	Lancia Zeta	Lancia 220	H076
		22	e2*93/81*0159*..

Motortyp	Motorart	Leistung kW	Hubraum cm <sup>3</sup>	VIN
RGX	Benzin	108	1998	ZLA220.....

Hersteller	Handelsbezeichnung	Typ	EG-BE-Nr. bzw. ABE
Peugeot	806	221	G784; e2*93/81*0157*..

Motortyp	Motorart	Leistung kW	Hubraum cm <sup>3</sup>	VIN
RGX	Benzin	108	1998	VF3221RA.....
RFU	Benzin	89	1998	VF3221RB.....
LFW	Benzin	72,5	1761	VF3221LA.....
DHX	Diesel Turbo	66	1905	VF3221DH.....
D8B	Diesel Turbo	67,5	1905	VF3221DA.....
P8C	Diesel Turbo	80	2088	VF3221PA.....

Hersteller	Handelsbezeichnung	Typ	EG-BE-Nr. bzw. ABE
Peugeot	Expert Lkw	222	H174
	Expert Fahrgestell	223	H341
	Expert Pkw	224	H342; e2*93/81*0160*..

Motortyp	Motorart	Leistung kW	Hubraum cm <sup>3</sup>	VIN
D8B	Diesel Turbo	68	1905	VF3...DA2.....
D9B	Diesel	51	1905	VF3...DB2.....
220A2.000	Benzin	58	1581	VF3...AA2.....
DHX	Diesel Turbo	66	1905	VF3...DH2.....

Hersteller	Handelsbezeichnung	Typ	EG-BE-Nr. bzw. ABE
Citroen/Frankreich	Evasion	22	G815
		U6UA; U6UB; U6UC	e2*93/81*0158*..

Motortyp	Motorart	Leistung kW	Hubraum cm <sup>3</sup>	VIN
RGX	Benzin	108	1998	VF7U6UA.....
RFU	Benzin	89	1998	VF7U6UB.....
LFW	Benzin	72,5	1761	VF7U6UE.....
DHX	Diesel Turbo	66	1905	VF7U6UC.....
D8B	Diesel Turbo	67,5	1905	VF7U6UJ.....
P8C	Diesel Turbo	80	2088	VF7U6UW.....

Hersteller	Handelsbezeichnung	Typ	EG-BE-Nr. bzw. ABE
Citroen/Frankreich	Citroen Jumpy Pkw	U64	H338
	Citroen Jumpy Lkw	U64	H173
	Citroen Jumpy	U6UR; U6US; U6UT; U6UU	e2*93/81*0161*..

Motortyp	Motorart	Leistung kW	Hubraum cm <sup>3</sup>	VIN
D8B	Diesel Turbo	68	1905	VF7U6UK.....
				VF7U6UL.....
				VF7U6UR.....
D9B	Diesel	51	1905	VF7U6UF.....
				VF7U6UP.....
				VF7U6UU.....
220A2.000	Benzin	58	1581	VF7U6UG.....
				VF7U6UN.....
				VF7U6UT.....
DHX	Diesel Turbo	66	1905	VF7U6UH.....
				VF7U6UM.....
				VF7U6US.....

## Heizgerät / Einbaukit

Menge	Bezeichnung	Bestell-Nr.
1	Wasserheizgerät <i>Thermo Top Z/C-B</i> mit Lieferumfang	906 04A
	oder	
1	Wasserheizgerät <i>Thermo Top Z/C-D</i> mit Lieferumfang	892 44A

### Zusätzlich erforderlich:

1	Einbaukit FIAT Ulysse / Scudo, Peugeot 806 / Expert, Citroen Evasion / Jumpy, Lancia z - <i>Thermo Top Z/C-B/-D</i>	882 16B
1	Klimakit	852 57A

## Vorwort

Diese Einbauanleitung gilt für die Pkw Fiat Ulysse / Scudo, Peugeot 806 / Expert, Citroen Evasion / Jumpy, Lancia z - Gültigkeit siehe Seite 2 und Seite 3 - Modelljahr 1997 und später, wenn technische Änderungen am Fahrzeug den Einbau nicht beeinflussen unter Ausschluß irgendwelcher Haftungsansprüche. Je nach Version und Ausstattung des Fahrzeuges können beim Einbau Änderungen gegenüber dieser Einbauanleitung notwendig werden. In jedem Fall sind jedoch die Vorschriften der „Einbauanleitung“ und „Betriebsanleitung“ Thermo Top/Thermo Top Z/C zu befolgen. Die entsprechenden Regeln der Technik sind beim Einbau einzuhalten.

### ACHTUNG:

Die Zulassungsvorschriften sind zu beachten!

In der Bundesrepublik Deutschland ist der nachträgliche Einbau der Zusatzheizung Thermo Top Z/C nach dieser Einbauanleitung nicht abnahmepflichtig, da hierzu ein spezieller Nachtrag der ABG besteht. Die Entbindung von der Pflicht der Einbauabnahme nach §19 StVZO gilt nur, wenn dieser Einbau in allen Anforderungen der nachstehenden, verbindlichen Einbauanleitung entspricht. Bei Abweichungen von dieser Einbauanleitung muß eine Einbauabnahme nach §19 StVZO erfolgen (siehe Einbauanleitung Thermo Top Z/C). Ergänzend zu dieser Einbauanleitung gelten die Vorschriften der Betriebsanleitung und Einbauanleitung. Die dieser Einbauanleitung beiliegende ABG und die Betriebsanleitung/Einbauanleitung ist im Fahrzeug mitzuführen.

## Hinweis für Fahrzeuge mit Benzinmotor

Bitte Sie Ihren Kunden, das Fahrzeug mit möglichst geringem Tankinhalt anzuliefern, da beim Einbau in Fahrzeuge mit Benzinmotor der Tank abgesenkt und die Tankarmatur ausgebaut werden muß!

## Allgemeine Hinweise

- Blanke Karosseriestellen, z.B. an Bohrungen mit Korrosionsschutz versehen
- Schläuche, Leitungen und Kabelbäume mit Kabelbinder sichern und an Scheuerstellen mit Schutzschlauch versehen
- Scharfe Kanten mit Kantenschutz (aufgeschnittener Kraftstoffschlauch) versehen

## Vorarbeiten

### ACHTUNG:

Bei Fahrzeugen ohne Klimaanlage Batterie abklemmen!

Bei Fahrzeugen mit Klimaanlage Batterie ausbauen!

- Fabriknummer vom Typschild Original auf das Typschild Duplikat übertragen
- Die nicht zutreffende Jahreszahl auf dem Duplikatschild entfernen
- Duplikatschild (Typschild) an geeigneter Stelle anbringen
- Luftfilter ausbauen
- Fußraumverkleidung links und rechts ausbauen
- Verkleidung unter Armaturenbrett komplett ausbauen
- Typschilder (2/1) entfernen und an der in Bild 3 vorgeschlagenen Position wieder anbringen

### Fahrzeugaußenseite

- Tankdeckel öffnen, Tank belüften
- Unterfahrschutz abbauen

### Zusätzliche Vorarbeiten bei Turbo Diesel:

- Schlauch zum Ladeluftkühler ausbauen
- Schelle des fahrzeugeigenen Kabelbaumes (4/1) lösen
- Lochband (4/2) mit vorhandener Mutter gemäß Bild 4 befestigen
- Kabelbaum (4/1) mit vorhandener Schelle, Schraube M6x20, Scheibe, Federling und Mutter wie in Bild 4 dargestellt am Lochband (4/2) befestigen
- Unterfahrschutz abbauen

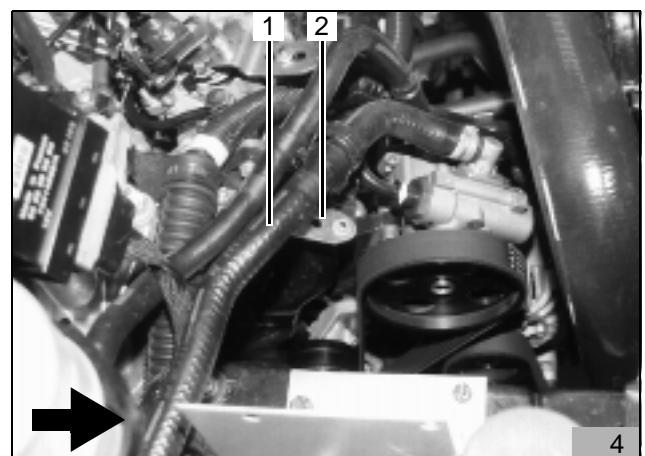
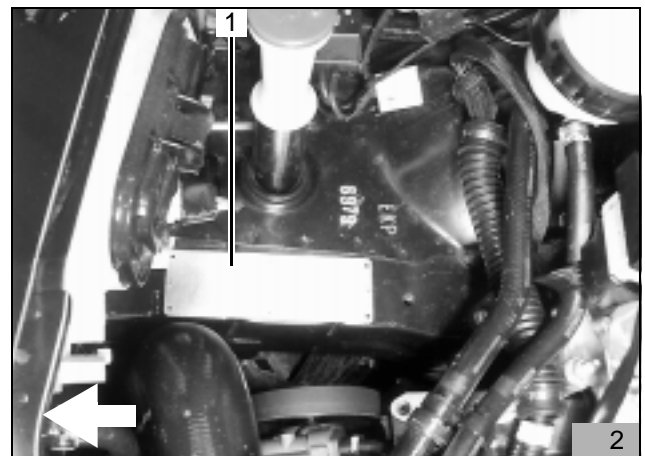

## Einbauort Heizgerät

Das Heizgerät (5/1) wird im Motorraum in Fahrtrichtung rechts auf dem Rahmenlängsträger senkrecht eingebaut

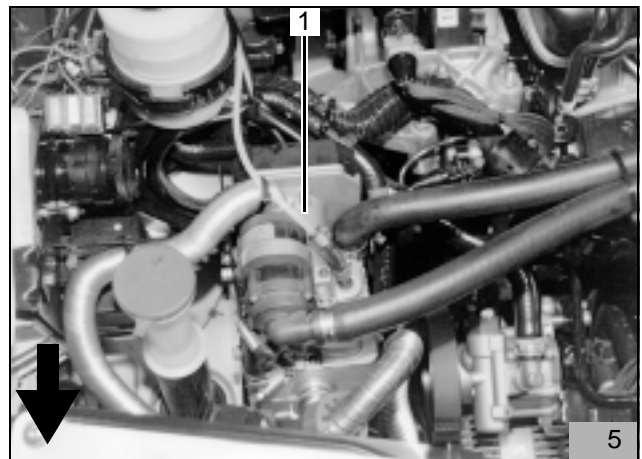

## Einbau Halter

- Halter (7/2) wie in Bild 7 dargestellt mit Schraube M8x25 an vorhandenem Gewindeeinsatz (6/1) befestigen
- Halter gemäß Bild 7 ausrichten, Lochbild übertragen und Halter wieder entfernen
- Drei Bohrungen  $\varnothing$  9 mm bohren und Einnietmuttern M6 (6/2, 6/3, 6/4) in Bohrungen einsetzen

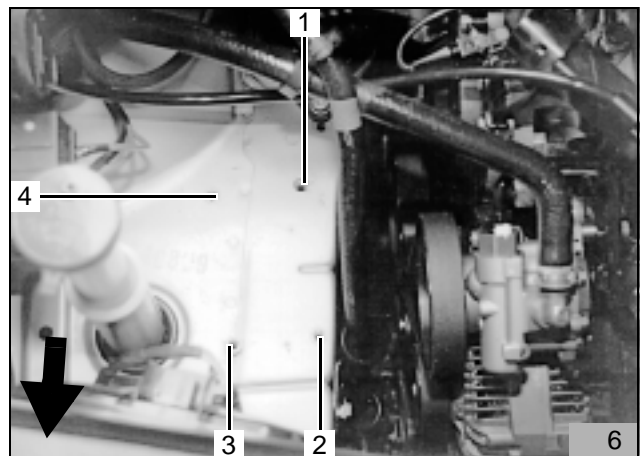

- Zwei Distanzscheiben 10 mm unter dem Halter beilegen und Halter (7/2) mit zwei Schrauben M6x35 (7/4, 7/5), Scheiben und Federringen befestigen
- Halter (7/2) mit Schraube M6x20 (7/1), Scheibe und Federring befestigen
- Halter (7/2) mit Schraube M8x25 (7/3), Scheibe und Federring befestigen

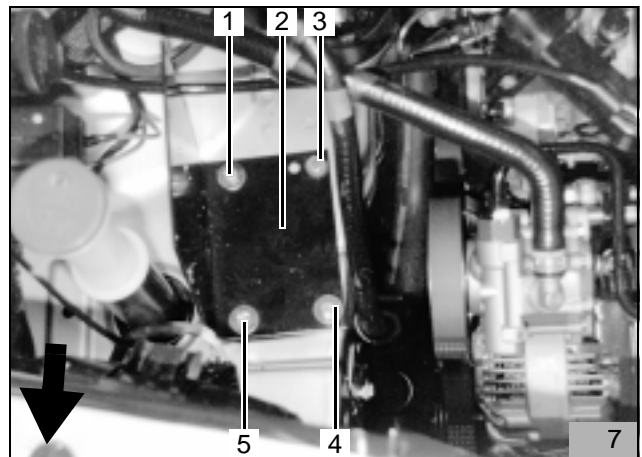

## Einbauhinweis für Citroen Jumpy 1,6l

Bei dem Fahrzeug Citroen Jumpy 1,6l ist der Gewindeeinsatz (6/1) bereits belegt

- Halter gemäß Bild 8 am Längsträger anlegen, ausrichten und Lochbild des Halters übertragen
- Vier Bohrungen  $\varnothing$  9 mm bohren und vier Einnietmuttern M6 in Bohrungen einsetzen
- Zwei Distanzscheiben 10 mm unter dem Halter beilegen und Halter mit zwei Schrauben M6x35 (7/4, 7/5), Scheiben und Federringen befestigen
- Halter mit zwei Schrauben M6x20 (7/1, 7/3), Scheiben und Federringen befestigen

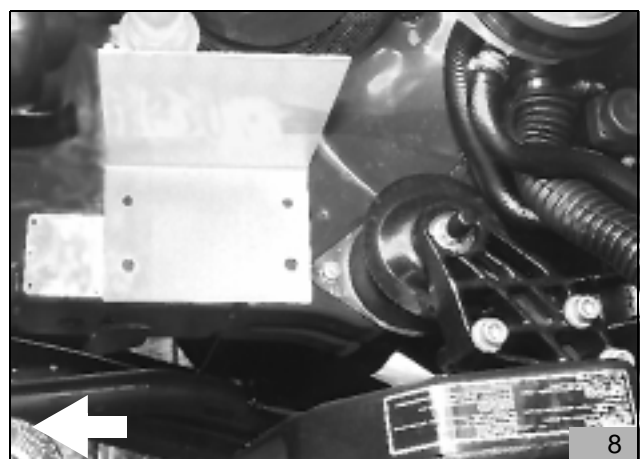

- Zusätzliche Strebe (9/1) wie in Bild 9 dargestellt am Halter mit Schraube M6x16, Scheibe, Federring und Mutter und am Radhaus mit vorhandener Schraube befestigen

**HINWEIS:**

Bei Fahrzeugen ohne SG-Halteplatte, zweite Strebe (im Kit enthalten) an Motorhaubenhalterung (9/2) und Heizgerät-Zusatzhalter befestigen

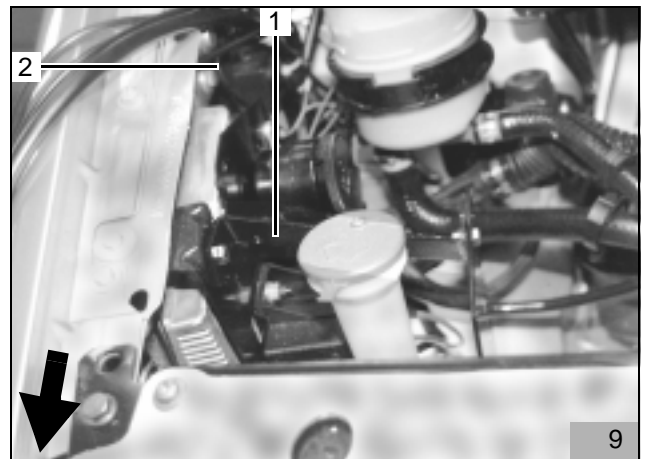

**Montage Heizgerät**

- Heizgerät (10/1) wie in Bild 10 dargestellt am Halter mit 3 Schrauben EJOT befestigen (Anzugsdrehmoment 10 Nm)

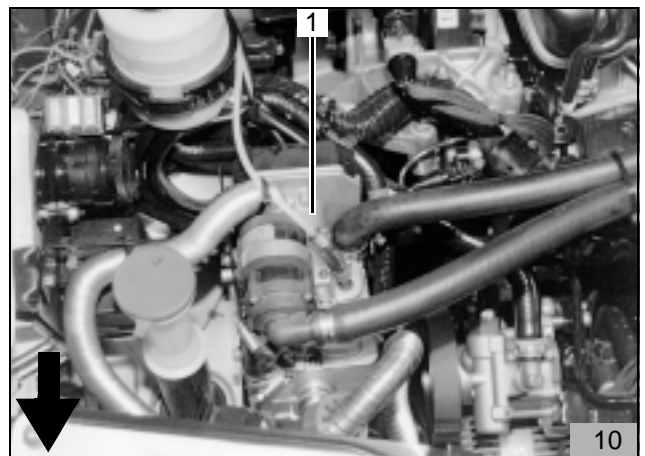

- Abgasleitung und Abgasleitung-Endstück gemäß Skizze Bild 11 ablängen
- Abgasleitung am Heizgerät aufstecken und mit Schlauchklemme befestigen

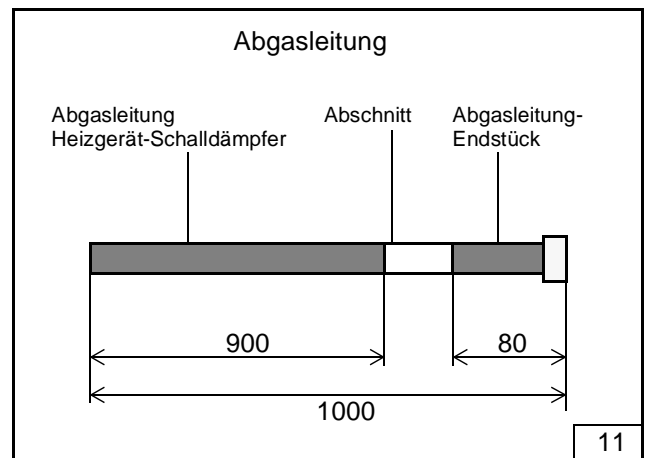

- Distanzgummi (rot) (12/2) auf Abgasleitung schieben
- Abgasleitung wie in Bild 12 dargestellt ausrichten und unter Verwendung von Rohrschelle (12/1) und Schraube EJOT an vorhandener Bohrung am Heizgerät befestigen

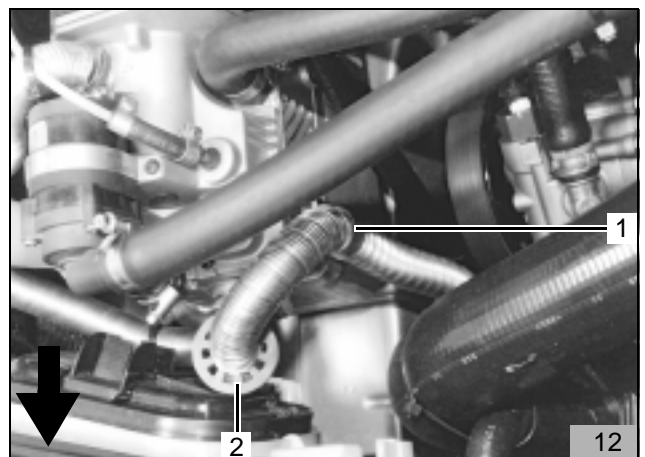

## Thermo Top Z/C

- Einnietmutter M6 (13/1) in vorhandene Bohrung einsetzen

### HINWEIS:

Falls die Bohrung nicht vorhanden ist, Bohrung  $\varnothing$  9 mm an der in Bild 13 dargestellten Position bohren und Einnietmutter M6 einsetzen!

Ist ein Gewindeinsatz an dieser Position vorhanden, so ist dieser zur Befestigung der Abgasleitung zu verwenden!

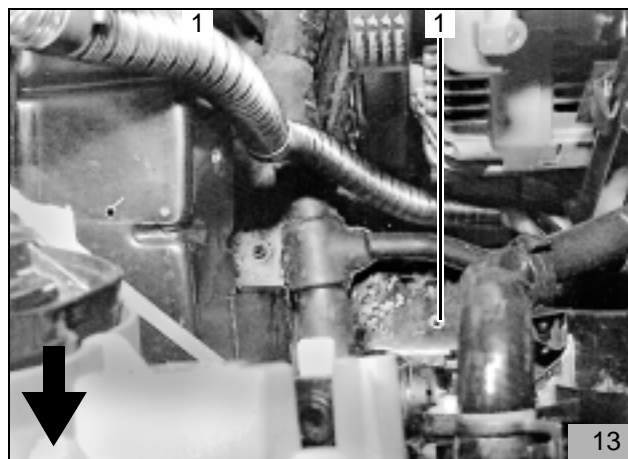

### ACHTUNG:

Bei der Verlegung der Abgasleitung auf ausreichend Abstand zu Schläuchen und Leitungen achten!

- Abgasleitung (14/3) mit Rohrschelle (14/1), Schraube M6x20, Scheibe und Federring in Einnietmutter oder vorhandenem Gewindeinsatz befestigen
- Distanzgummi (rot) (12/1) wie in Bild 12 dargestellt ausrichten

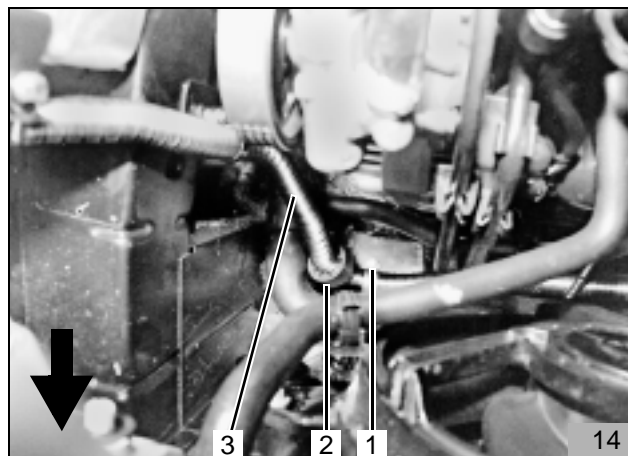

## Flachsicherungshalter und Gebläserelais

### HINWEIS:

Leitung für Plusversorgung des Sicherungshalters gegen Leitung 2500 mm lang austauschen!

Bei Fahrzeugen ohne Tempomat werden Sicherungshalter und Gebläserelais an der Strebe hinten befestigt!

- Lochbild der Befestigungsplatte des Sicherungshalters (15/1) wie in Bild 15 dargestellt auf das Radhaus übertragen
- Bohrung für Sicherungshalter  $\varnothing$  2,5 mm bohren
- Befestigungsplatte des Sicherungshalters mit Blechschraube 3,5x13, Gebläserelais mit Blechschraube 5,5x9,5 befestigen
- Sicherungshalter auf Befestigungsplatte aufstecken
- Gebläserelais (15/3) mit vorhandener Schraube befestigen
- Massestützpunkt (15/2) mit vorhandener Schraube befestigen
- Plus-Leitung an Batterie-Plus anschließen
- Kabelbaum für Vorwähluhr und Gebläseeinbindung durch vorhandene Kabeltülle in den Innenraum verlegen

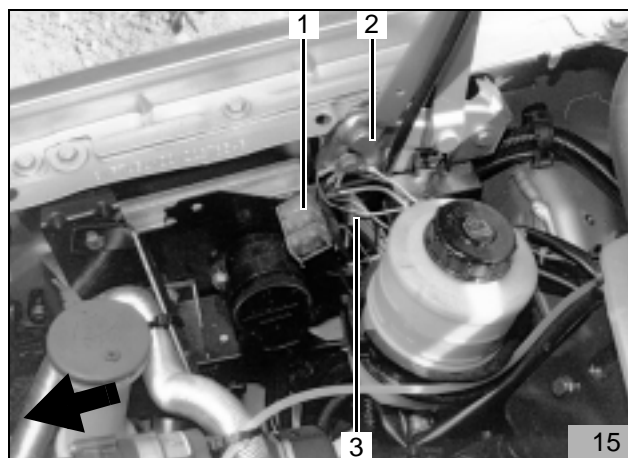

### HINWEIS:

Bei allen Kabeldurchführungen auf Scheuerschutz achten!

- Kabelbaum für Heizgerät zum Heizgerät verlegen und anstecken
- Restlichen Kabelbaum zurückbinden



## Einbindung in den Wasserkreislauf

### HINWEIS:

Alle Schlauchschellen mit 2,0 + 0,5 Nm festziehen!  
Auslaufendes Kühlwasser mit geeignetem Behälter auffangen!

Wasserschläuche knickfrei verlegen!

Im Folgendem wird eine Einbindung des Heizgerätes "In Reihe" (Inline) in den Kühlwasserkreislauf des Fahrzeuges beschrieben (Bild 16)

Legende zu Bild 16:

- 1 Ausgleichsbehälter
- 2 Kühlerthermostat
- 3 Fahrzeugmotor
- 4 Umwälzpumpe (Heizgerät)
- 5 Heizgerät
- 6 Heizungswärmetauscher (Fahrzeug)
- 7 Kühler

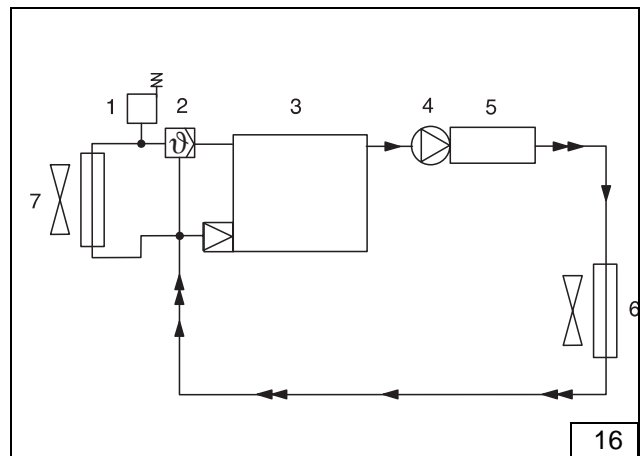

Nur bei Benzin-Fahrzeugen

- Den im Lieferumfang enthaltenen Wasserschlauch gemäß Bild 17 trennen

1 x 970 mm gerade (17/1) Motor-Wasseraustritt zum Heizgerät-Wassereintritt

1 x 950 mm + 90°-Bogen (17/2) Heizgerät-Wasseraustritt zum Fahrzeug-Wärmetauscher

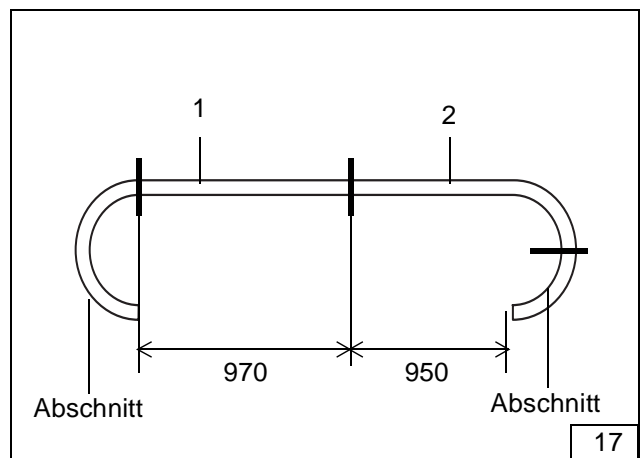

Nur bei Diesel-Fahrzeugen

- Den im Lieferumfang enthaltenen Wasserschlauch gemäß Bild 18 trennen

1 x 850 mm gerade (18/1) Motor-Wasseraustritt zum Heizgerät-Wassereintritt

1 x 820 mm + 90°-Bogen (18/2) Heizgerät-Wasseraustritt zum Fahrzeugwärmetauscher

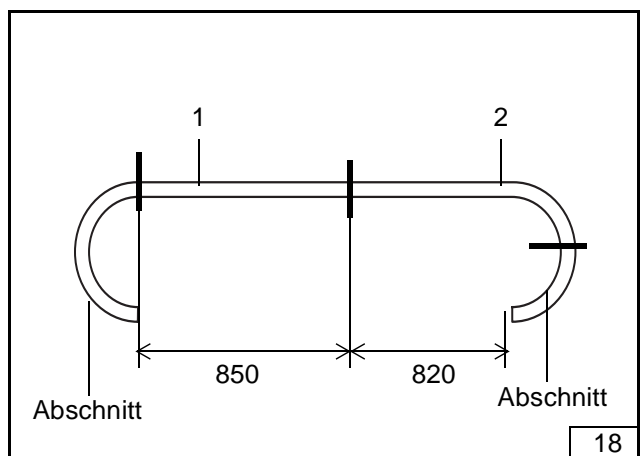

## Wassereinbindung bei Benzinmotor

(Bild 19 und Bild 20)

- Wasserschlauch (19/1) 970 mm lang am Heizgerät-Wassereintritt (Umwälzpumpe) aufstecken und mit Schlauchschelle befestigen
- Wasserschlauch (19/2) 950 mm lang mit 90°-Bogen am Heizgerät-Wasseraustritt aufstecken und mit Schlauchschelle befestigen

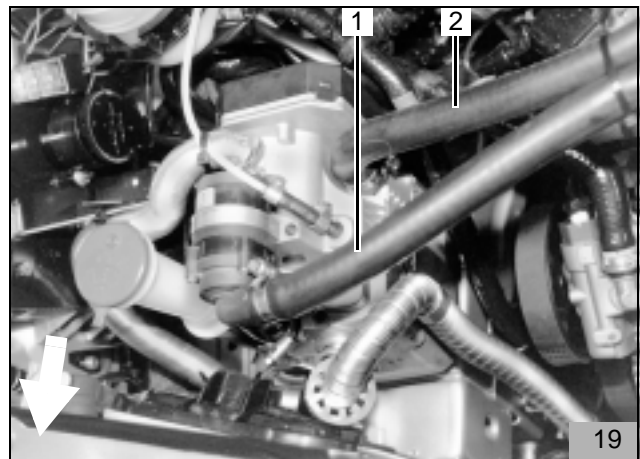

- Fahrzeugseitigen Wasserschlauch (20/2, 20/3) vom Motorausstritt zum Wärmetauscher (Fahrzeug) wie in Bild 20 dargestellt nach dem Bogen trennen
- Schlauchbogen (20/2) gemäß Bild 20 nach vorne drehen
- In beide Schlauchenden Verbindungsrohre 20/20 einsetzen und mit Schlauchschellen befestigen
- Wasserschläuche vom Heizgerät gemäß Bild 19 und 20 zur Trennstelle verlegen
- Wasserschlauch (20/1) vom Heizgerät-Wassereintritt mit Wasserschlauch (20/2) vom Motorausstritt verbinden und mit Schlauchschellen befestigen
- Wasserschlauch (20/4) vom Heizgerät-Wasseraustritt mit Wasserschlauch (20/3) zum Wärmetauscher verbinden und mit Schlauchschellen befestigen
- Wasserschläuche mit Kabelbinder fixieren

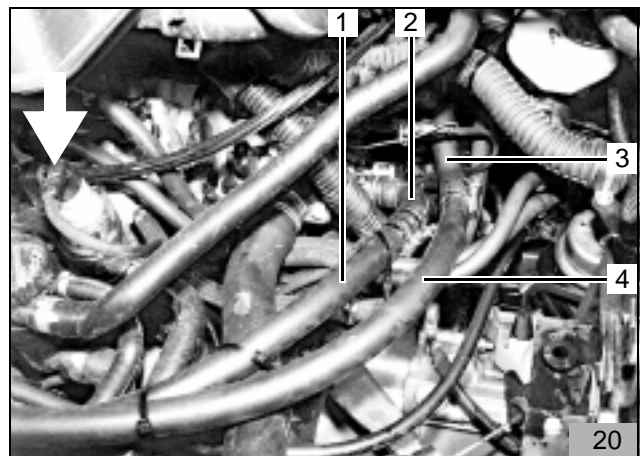

## Wassereinbindung bei Dieselmotor

(Bild 21 bis Bild 23)

- Wasserschlauch (21/1) 850 mm lang am Heizgerät-Wassereintritt (Umwälzpumpe) aufstecken und mit Schlauchschelle befestigen
- Wasserschlauch (21/2) 820 mm lang mit 90°-Bogen am Heizgerät-Wasseraustritt aufstecken und mit Schlauchschelle befestigen

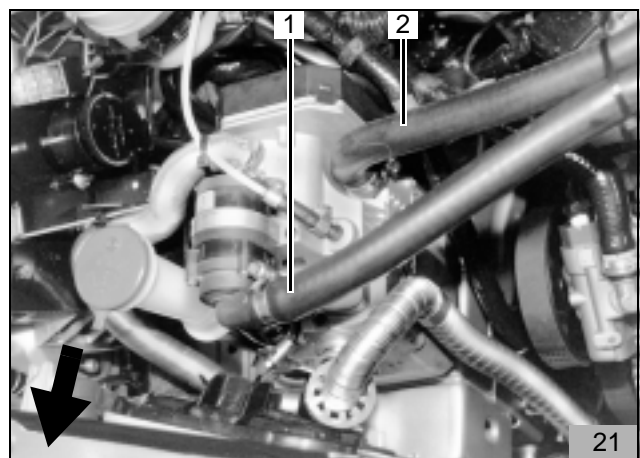

- Fahrzeugseitigen Wasserschlauch (22/1, 22/3) vom Motorausstritt zum Wärmetauscher (Fahrzeug) wie in Bild 22 dargestellt vor dem Bogen trennen
- Schutzschlauch im Bereich der Trennstelle entfernen
- In beide Schlauchenden Verbindungsrohre 20/20 einsetzen und mit Schlauchschellen befestigen
- Wasserschläuche vom Heizgerät gemäß Bild 21, 22 und 23 zur Trennstelle verlegen
- Wasserschlauch (22/2) vom Heizgerät-Wasseraustritt mit Wasserschlauch (22/1) zum Wärmetauscher verbinden und mit Schlauchschellen befestigen

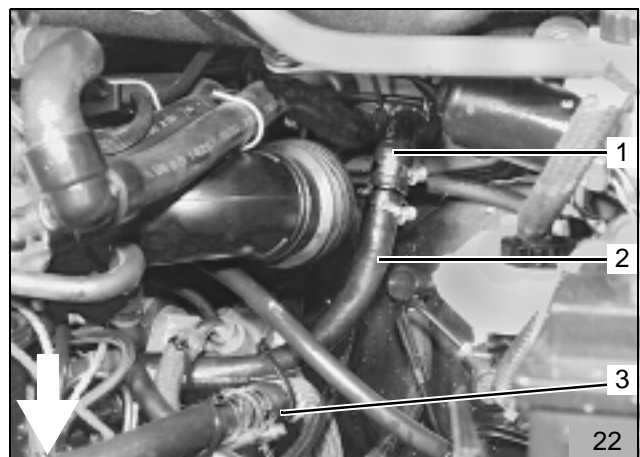

- Wasserschlauch (23/1) vom Heizgerät-Wassereintritt mit Wasserschlauch (23/2) vom Motorausstritt verbinden und mit Schlauchschellen befestigen
- Schutzschlauch zur Vermeidung von Fransenbildung an der Schnittstelle mit Isolierband umwickeln
- Wasserschläuche mit Kabelbinder fixieren

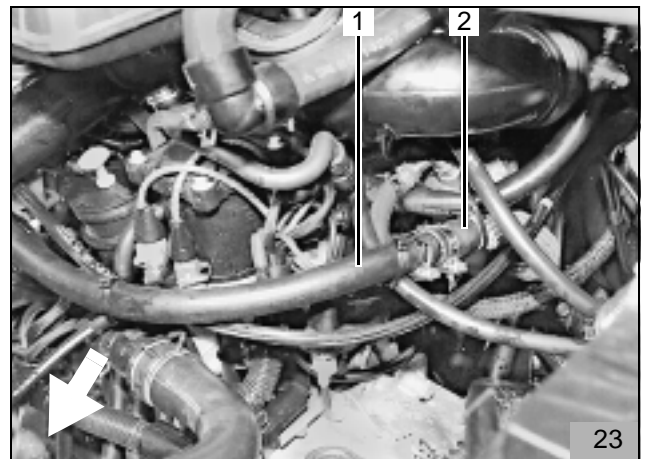

### Brennluftansaugleitung

- Endkappe auf Brennluftleitung aufsetzen
- Brennluftansaugleitung (24/1) am Heizerät aufstecken und mit Schlauchschelle befestigen
- Brennluftansaugleitung wie in Bild 24 dargestellt verlegen und mit Kabelbinder fixieren

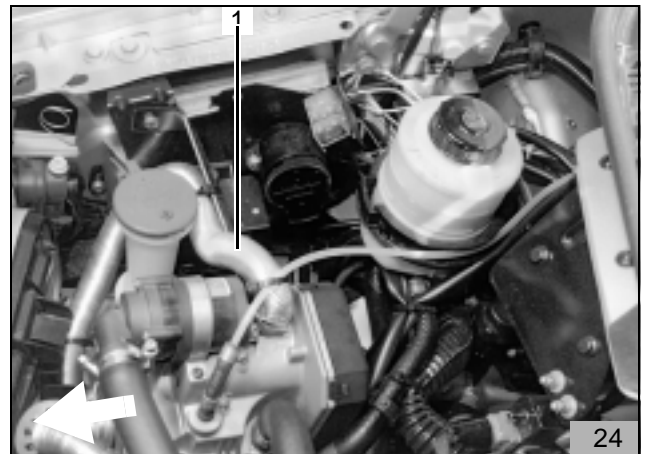

### Brennstoffeinbindung

#### HINWEIS:

Tankverschlußdeckel öffnen, Tank belüften und Tankverschlußdeckel wieder schließen! Auslaufenden Kraftstoff mit geeignetem Behälter auffangen!

#### ACHTUNG:

Brennstoffleitung so verlegen, daß sie gegen Stein Schlag geschützt ist! An scharfen Kanten Brennstoffleitung und Kabelbaum mit Scheuerschutz versehen!

### Brennstoffeinbindung (Heizgeräteseitig)

#### Gültig für alle Fahrzeuge

- Mecanyl-Brennstoffleitung (25/1) unter Verwendung von Schlauchstück und Schlauchschellen mit dem Brennstoffeintritt des Heizgerätes verbinden
- Mecanyl-Brennstoffleitung wie in Bild 25 dargestellt an der Brennluftansaugleitung mit Kabelbinder befestigen und zur Spritzwand verlegen
- Mecanyl-Brennstoffleitung und Kabelbaum Dosierpumpe an der Spritzwand zur linken Fahrzeugseite verlegen und nach unten führen
- Mecanyl-Brennstoffleitung und Kabelbaum Dosierpumpe an vorhandenen Leitungen mit Kabelbinder fixieren

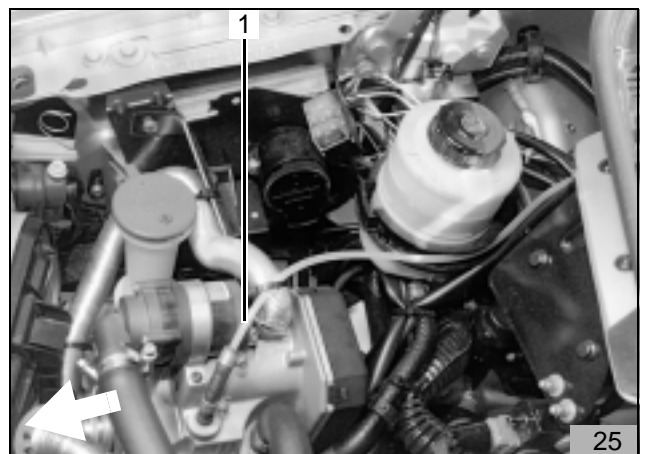

## Dosierpumpe

### HINWEIS:

Einbaulage der Dosierpumpe beachten, siehe "Einbauanweisung"

- Vorhandene Bohrung im Querträger, zur Befestigung der Dosierpumpe (26/5) auf  $\varnothing 9$  mm aufbohren und Einrietmutter M6 einsetzen
- Schwingmetallpuffer (26/1) in Einziehmutter eindrehen
- Dosierpumpe (26/5) gemäß Bild 26 mit gummierter Rohrschelle (26/4), Scheibe, Federring und Mutter am Schwingmetallpuffer befestigen
- Mecanylleitung und Kabelbaum an vorhandenen Leitungen zur Dosierpumpe führen und mit Kabelbindern befestigen
- Mecanylleitung (zum Heizgerät) mit Schlauchstück (26/3) an der Druckseite der Dosierpumpe anschließen und mit Schlauchschellen befestigen
- Kabelbaum (26/2) an der Dosierpumpe ablängen und Gummitülle aufschieben
- Flachstecker ancrimpen, Steckergehäuse kompletieren und Kabelbaum an der Dosierpumpe anstecken

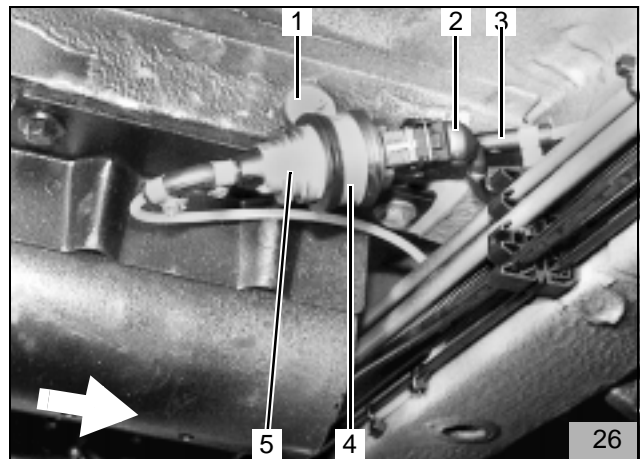

## Brennstoffeinbindung (Fahrzeugseitig) bei Benzinmotor

(Bild 27 bis Bild 30)

- Tank nach Herstellerangaben absenken (Bild 27)



- Fahrzeugeigene Kraftstoffrücklaufleitung (28/1) zwischen Tankarmatur und Rückschlagventil (28/2) trennen

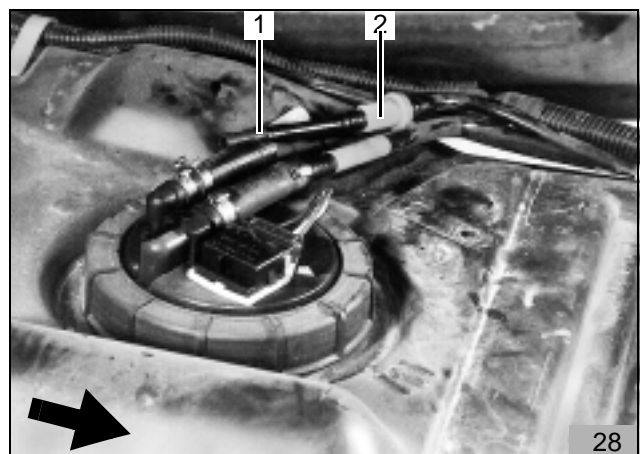

- Schlauchstück (29/1) entfernen
- Webasto-Brennstoffentnehmer 8x5x8 (29/2) in Rücklaufleitung (29/1) einsetzen, unter Verwendung eines Schlauchstückes (29/3) mit Rückschlagventil (29/4) verbinden und mit Schlauchschellen befestigen

**HINWEIS:**

Einbaulage des Brennstoffentnehmers beachten, siehe "Einbauanweisung"

- Mecanylleitung (29/5) mit Schlauchstück (29/6) am Brennstoffentnehmer (29/2) anschließen und mit Schlauchschellen befestigen

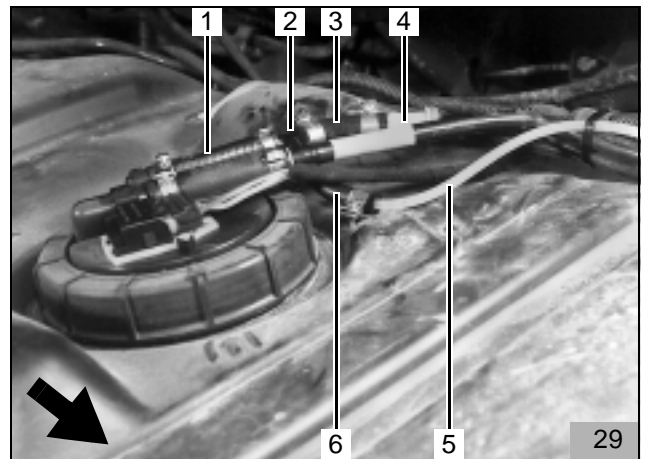

- Mecanylleitung zur Dosierpumpe (30/1) verlegen, unter Verwendung eines Schlauchstückes (30/2) mit der Saugseite der Dosierpumpe verbinden und mit Schlauchschellen befestigen
- Tank wieder befestigen
- Brennstoffleitung mit Kabelbinder an vorhandenen Leitungen fixieren

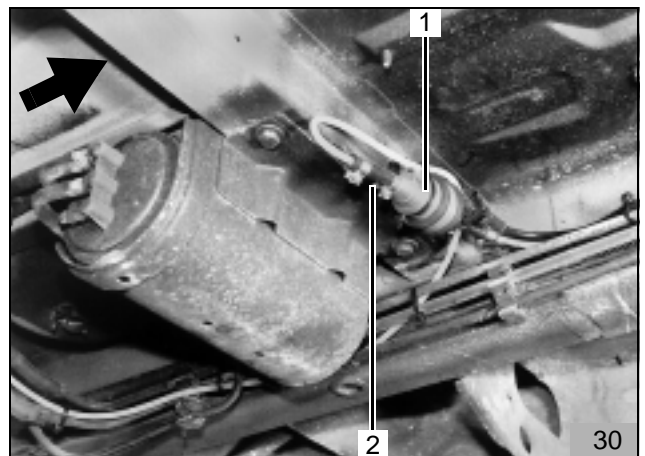

**Brennstoffeinbindung (Fahrzeugeitig) bei Dieselmotor**

(Bild 31 und Bild 32)

- Fahrzeugeigene Kraftstoffvorlaufleitung trennen; Schlauchstück (31/1) vom Rücklaufrohr (31/5) abziehen
- Webasto-Brennstoffentnehmer 10x5x10 (31/2) in vorhandenes Schlauchstück (31/1) einsetzen, unter Verwendung eines Schlauchstückes  $\varnothing$  9,5 mm (31/6) mit Vorlaufleitung (31/5) verbinden und mit Schlauchschellen befestigen

**HINWEIS:**

Einbaulage des Brennstoffentnehmers beachten, siehe "Einbauanweisung"

- Mecanylleitung (31/4) mit Schlauchstück (31/3) am Brennstoffentnehmer (31/2) anschließen und mit Schlauchschellen befestigen

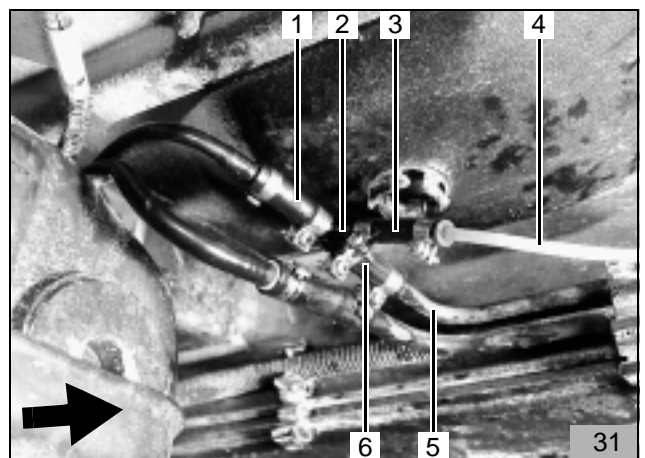

Mecanylleitung zur Dosierpumpe (32/2) verlegen, unter Verwendung eines Schlauchstückes (32/1) mit der Saugseite der Dosierpumpe verbinden und mit Schlauchschellen befestigen  
Brennstoffleitung mit Kabelbinder an vorhandenen Leitungen fixieren

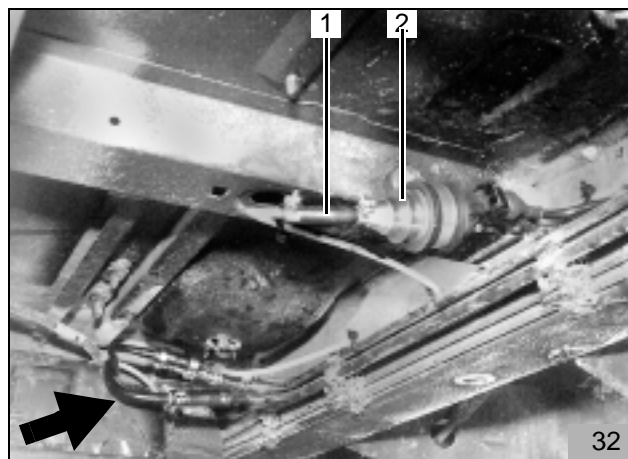

### Abgasschalldämpfer

- Lochband (33/2) nach der zweiten Bohrung durch Biegen an die Karosserie anpassen
- Bohrung zur Befestigung des Lochbandes wie in Bild 33 dargestellt bohren
- Lochband (33/2) mit Schraube M6x20, Karosserie-scheibe, Federring und Mutter befestigen
- Abgasschalldämpfer (33/4) unter Verwendung von Schraube M6x20, Scheibe, Federring und Mutter am Lochband (33/2) befestigen
- Abgasleitung (33/1) am Abgasschalldämpfer (33/4) aufstecken und mit Schlauchklemme befestigen
- Abgasleitung-Endstück (33/3) am Abgasschalldämpfer aufstecken und mit Schlauchklemme befestigen
- Abgasleitung-Endstück gemäß Bild 33 ausrichten

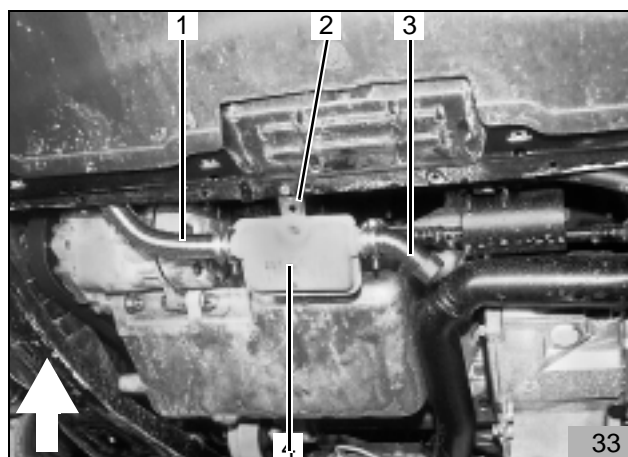

### Vorwahluhr und Option Sommer-/Winterschalter

#### ACHTUNG:

Bei der Montage der Vorwahluhr nicht auf das LCD-Display drücken

#### HINWEIS:

Der dargestellte Einbauort der Vorwahluhr (34/1) ist eine Empfehlung! Vor der Montage bitte den Einbauort mit Ihrem Kunden abstimmen

- Bohrschablone für Vorwahluhr an der in Bild 34 vorgeschlagenen Position aufkleben
- zwei Bohrungen gemäß Schablone bohren
- Schablone entfernen
- Befestigungshülse mit Blechschraube montieren

#### HINWEIS:

Auf Richtung der Rastzähne achten (Siehe Einbauanweisung)! Bei der Verlegung des Kabelbaumes auf Scheuerschutz achten!

- Kabelbaum der Vorwahluhr durch die Bohrung ziehen und Stecker an der Vorwahluhr anstecken
- Vorwahluhr aufstecken





- Lochbild des Sommer-/Winterschalters an der gewünschten Position übertragen und Bohrung  $\varnothing$  12 mm bohren
- Mutter und Zahnscheibe über beide Leitungen führen
- Leitungen br und vi durch Bohrung führen und wie in Bild 35 dargestellt am Schalter anschließen (untere Kontakte)
- Sommer-/Winterschalter mit Zahnscheibe und Mutter befestigen

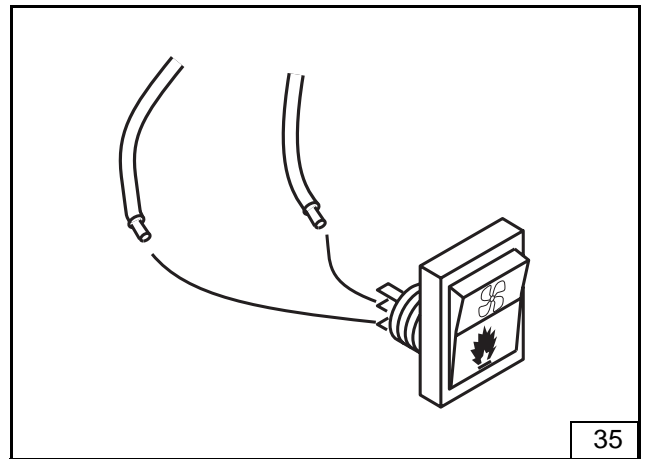

## Gebälseansteuerung

**Fahrzeuge ohne Klimaanlage oder mit manueller Klimaanlage siehe Bild 36, 37, 38, 39 und Schaltplan Bild 40**

### HINWEIS:

Die Gebläseansteuerung erfolgt am rechten Gebläsemotor (Einbindung Gebläserelais K3 siehe Schaltplan Bild 40; der Schaltplan gilt nur in Verbindung mit dem Originalschaltplan)

- Stecker 4-polig (36/6) am rechten Gebläsemotor abziehen
- Leitung rot  $4 \text{ mm}^2$  (36/1, 36/5) ca. 50 mm vor dem Stecker trennen
- Leitung rot (36/2) vom Gebläserelais K3/87a mit Leitung rot  $4 \text{ mm}^2$  (36/1) zum Gebläserelais (Fahrzeug) unter Verwendung von Flachsteckern und Flachsteckhülsen verbinden
- Leitung schwarz (36/3) vom Gebläserelais K3/30 und zusätzliche Leitung schwarz  $1 \text{ mm}^2$  (36/4) unter Verwendung von Flachsteckern und Flachsteckhülsen mit Leitung rot  $4 \text{ mm}^2$  (36/5) zum Gebläsemotor verbinden

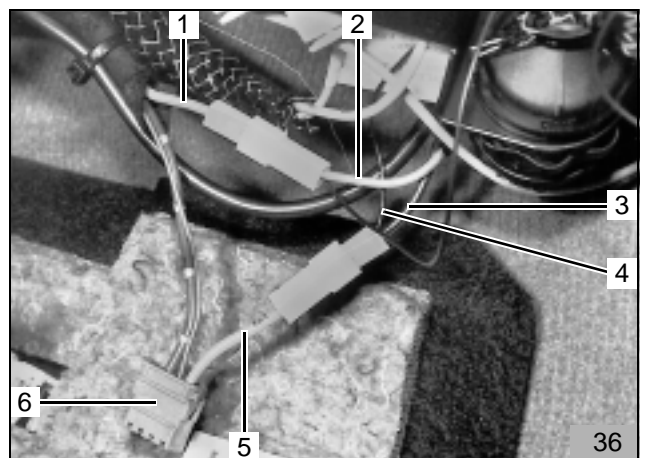

- Leitung schwarz  $1 \text{ mm}^2$  (36/4, 37/2) zum Fahrzeug-Sicherungsträger verlegen
- Leitung violett F05A (37/1) aus Steckerkorb entfernen

### HINWEIS:

Bei den Fahrzeugen Fiat Scudo, Peugeot Expert und Citroen Jumpy die Leitung violett F04B aus Steckerkorb entfernen!

- Flachstecker ancrimpen
- Leitung schwarz  $1 \text{ mm}^2$  (37/2) und Leitung violett F05A, bzw. F04 (37/1) an Webasto-Sicherung F4 (37/3) anschließen

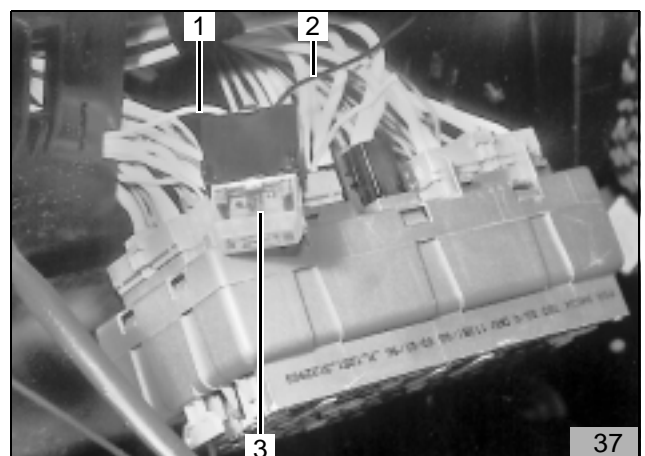

## Abschaltung Kompressor

- Plusleitung (38/1) ca. 60 mm vor dem Druckschalter (38/2) trennen
- Zusätzliches Relais zum abschalten des Kompressors während des Heizbetriebs montieren
- Zusätzliches Relais gemäß Schaltplan Bild 39 einbinden

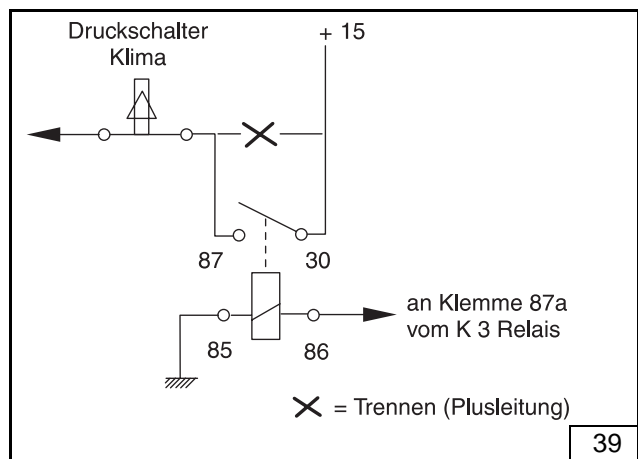
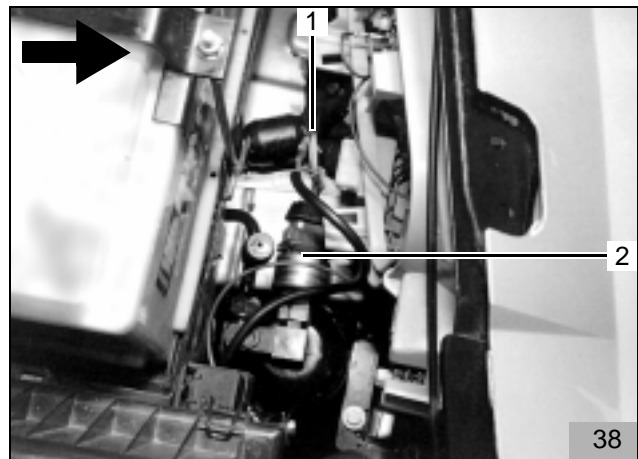



Einbindung Gebläserelais K3 bei Fahrzeugen ohne Klimaanlage und bei manueller Klimaanlage

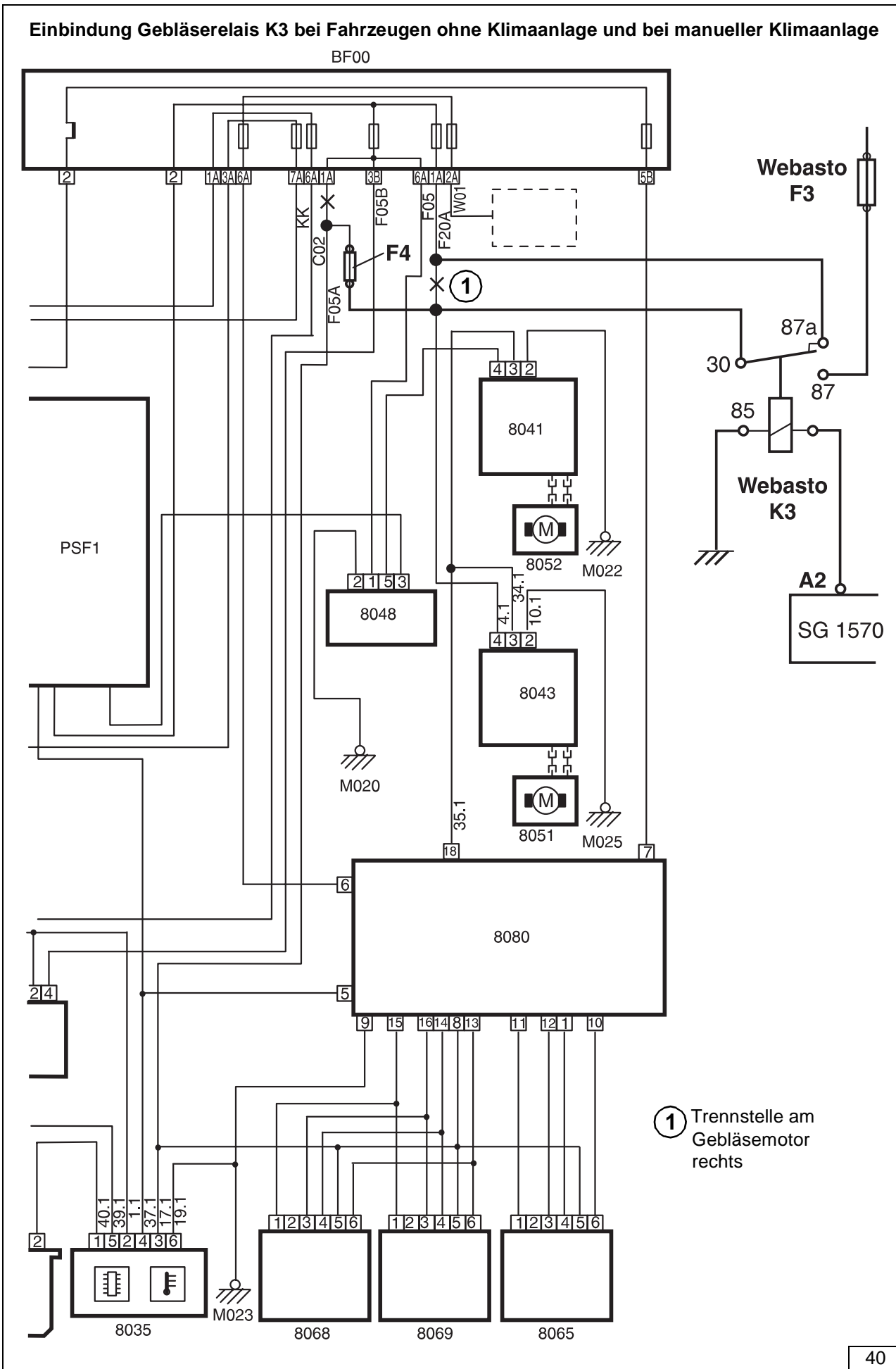

① Trennstelle am Gebläsemotor rechts

## Gebläseansteuerung Klimaautomatic

Fahrzeug mit Klimaautomatic Schaltplan Bild 43

### HINWEIS:

Die Gebläseansteuerung erfolgt am Fahrzeugsicherungsträger (Einbindung Gebläserelais K3 siehe Schaltplan Bild 43; der Schaltplan gilt nur in Verbindung mit dem Originalschaltplan)

- Leitung F05 und Leitung F05A ca. 50 mm nach Sicherungshalter trennen
- Leitung rot vom Gebläserelais K3/87a unter Verwendung von Flachsteckern und Flachsteckhülsen verbinden mit Leitung F05 und Leitung F05A zum Stecker verbinden
- Leitung schwarz vom Gebläserelais K3/30 unter Verwendung von Flachsteckern und Flachsteckhülsen mit Leitung F05 und Leitung F05A zum Kabelbaum verbinden

### ACHTUNG:

Webasto Sicherung F3 25A gegen 10A Sicherung austauschen!

## Abschaltung Kompressor

- Plusleitung (41/1) ca. 60 mm vor dem Druckschalter (41/2) trennen
- Zusätzliches Relais zum abschalten des Kompressors während des Heizbetriebs montieren
- Zusätzliches Relais gemäß Schaltplan Bild 39 einbinden

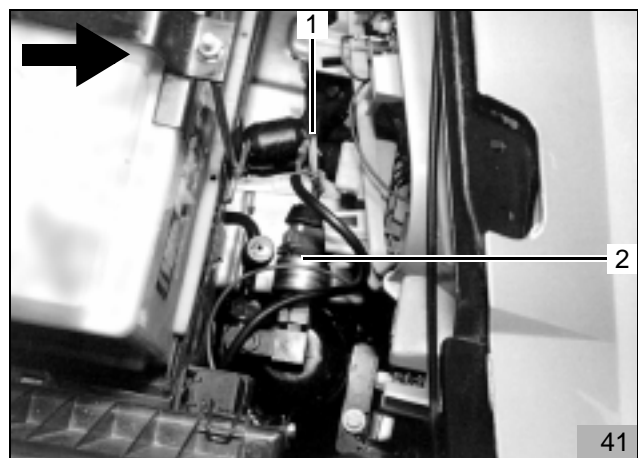

## Hinweis für den Kunden:

Bitte machen Sie Ihren Kunden darauf aufmerksam, daß bei einem Fahrzeug mit Klimaautomatic die beste Heizwirkung erzielt wird, wenn das Gebläse auf "Defrost" und die Temperatur auf 24°C eingestellt wird! (siehe Bild 42)



Einbindung Gebläserelais K3 bei Klimautomatic

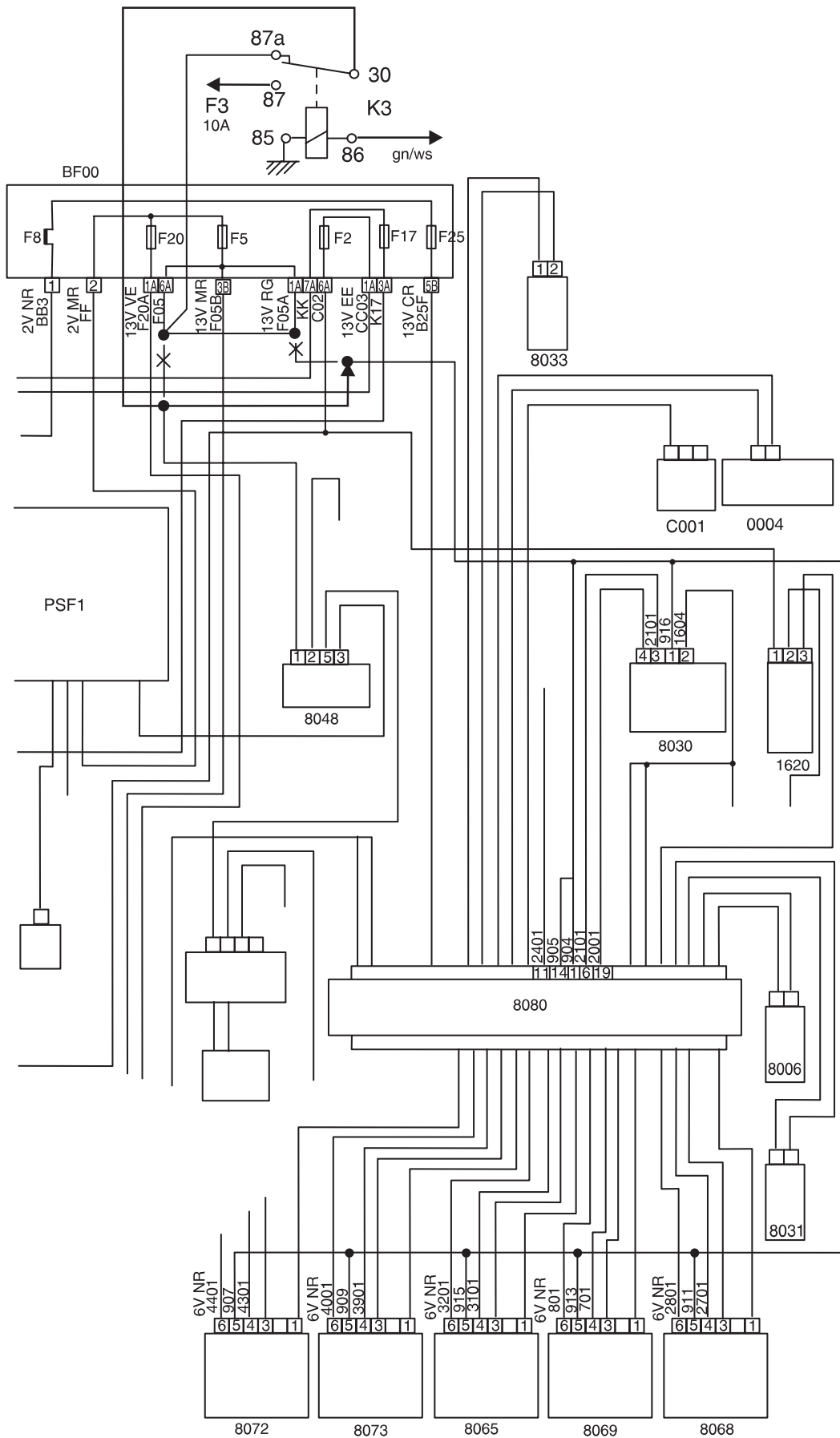

### **Abschließende Arbeiten**

- Fahrzeugbatterie anklemmen
- Demontierte Teile in umgekehrter Reihenfolge wieder montieren
- Alle Schlauchleitungen, Schlauch- und Rohrschellen sowie alle elektrische Anschlüsse auf festen Sitz prüfen
- Alle losen Leitungen mit Kabelbinder sichern
- Heizgerätekompontenten mit Korrosionsschutzwachs (Tectyl 100K, Bestell-Nr. 111329) einsprühen
- Motor starten, Wasserkreislauf nach Angaben des Fahrzeugherstellers entlüften, Kühlwasser nachfüllen
- Fahrzeugheizung auf "warm" und Gebläse auf Stufe 2 stellen
- Webasto-Heizung einschalten, siehe "Betriebsanweisung/Einbauanweisung"



Webasto Thermosysteme GmbH  
82131 Stockdorf - Krailling Str. 5 - Telefon (089) 85794-0  
Telefax (089)85794-448 - Telex 523647 webas d

# Materialliste (1)



**Einbaukit Ident-Nr. 88216B**

**Fiat Ulysse**

***Thermo Top Z/C***

Bestell-Nr.	Bezeichnung	Menge
86736B	HALTER 2-TEILIG FIAT, CITROEN, LANCIA	1
83191B	LEITUNG, KPL. RT 2,5M	1
15714A	KABELSCHUH B 4-6 DIN 46225	1
89867A	KABELBAUMPLUS-VERLAENGERUNG	1
86732B	BTL KLEINT. FIAT, CITROEN, LANCIA, PEUGEOT	1
115525	KRAFTSTOFFSCHLAUCH 9X1570 LG.	1
118828	FLACHSICHERUNG 10A	1
146706	6KT-MUTTER ISO 4032-M5-6-A3G	2
146714	6KT-MUTTER ISO 4032-M6-6-A3G	2
147222	6KT-SCHR.ISO 4017-M5X12-5.6-A3G	2
147249	6KT-SCHR.ISO 4017-M6X20-5.6-A3G	7
152560	FEDERRING DIN128-A6-PHRF	7
152579	FEDERRING DIN128-A8-PHRF	1
153265	SCHEIBE DIN125-B6,4-ST-A3G	8
153273	SCHEIBE DIN125-B8,4-ST-A3G	1
176575	RUNDSTECKER 4-1,5 RT	2
176591	FL.ST.HUELSE 6,3-2,5 NA EINZ	2
178705	STECKHUELSENGEHAEUSE 1-POL.	2
178799	FLACHSTECKERGEHAEUSE 1-POL.	2
18137A	GUMMIPROFIL	1
242888	LOCHBAND	2
25154A	DISTANZSCHEIBE	2
258679	FEDERSCHEIBE DIN137-B5-A3G	2
270075	6KT-SCHR.ISO 4014-M6X35-8.8-A3G	2
28264A	SICHERUNGSHALTER	1
28267A	DECKEL	1
28272A	FLACHFEDER-KONTAKT 1-2,5 EINZEL	2
337749	BLIND-EINNIETMUTTER M6	6
363022	SCHLAUCHSCHELLE 14	2
364010	6KT-SCHR.ISO 4017-M8X25-8.8-A3G	1
405256	ROHRSCHELLE 25	1
462497	VERBINDUNGSROHR 18 X 20	2
470929	BRENNSTOFFENTNEHMER 10X5X10	1
498610	VERBINDUNGSROHR 20 X 20	2
87795A	LEITUNG FLRY 1,0 RT 1000 LG.	1
28273A	FLACHFEDER-KONTAKT 1-2,5 BAND	2
28275A	FLACHFEDER-KONTAKT 2,5-6 BAND	1

# Materialliste (2)



Einbaukit Ident-Nr. 88216B

*Thermo Top Z/C*

Fiat Ulysse

Bestell-Nr.	Bezeichnung	Menge
776105	„D“EBV TT-S FIAT ULYSEE, PEUGEOT 801	1
776287	„D“ABG-HEFT THERMO TOP C	1
776812	„D“ABG-EBV THERMO TOP	1
776304	„D“EBA FIAT ULYSSE	1
776106	„D“MAT.LISTE ZU 776105	1