

Zusatzheizung *Thermo Top E*  00 0003

Zusatzheizung *Thermo Top C*  00 0002

Zusatzheizung *Thermo Top P*  00 0104

Einbauanleitung

Renault Scenic / Grand Scenic / Megane

(international)

Diesel

ab Modell 2006

Elektrischer Zuheizung

Schaltgetriebe

Linkslenker



ACHTUNG!

Warnung vor Gefahr:

Das unsachgemäße Einbauen oder Reparieren von Webasto Heizsystemen kann Feuer verursachen oder zum Austritt von tödlichem Kohlenmonoxid führen. Dadurch können schwere oder tödliche Verletzungen hervorgerufen werden.

Für den Einbau und die Reparatur von Webasto Heiz- und Kühlsystemen bedarf es eines speziellen Firmentrainings, technischer Dokumentation, Spezialwerkzeuge und eine Spezialausrüstung.

Versuchen Sie NIEMALS, Webasto Heiz- oder Kühlsysteme einzubauen oder zu reparieren, wenn Sie das Firmentraining nicht erfolgreich abgeschlossen und dabei die notwendigen technischen Fähigkeiten erworben haben und die für einen sachgerechten Einbau und Reparatur nötigen technischen Dokumentationen, Werkzeuge und Ausrüstungen nicht zur Verfügung stehen.

Befolgen Sie IMMER alle Webasto Einbau- und Reparaturanleitungen, und beachten Sie alle Warnhinweise.

Webasto übernimmt keine Haftung für Mängel und Schäden, die auf einen Einbau durch ungeschultes Personal zurückzuführen sind.

Renault Scenic / Grand Scenic / Megane

Inhaltsverzeichnis

Gültigkeit	2	Einbauort vorbereiten	13
Lieferumfang	3	Heizgerät vorbereiten	15
Vorwort	3	Heizgerät einbauen	16
Allgemeine Hinweise	3	Wassereinbindung	17
Spezialwerkzeug	3	Brennstoffeinbindung	21
Erläuterungen zum Dokument	4	Brennluft	23
Vorarbeiten	5	Abgasanlage	24
Einbauort Heizgerät	5	Abschließende Arbeiten	26
Elektrik vorbereiten	6	Bedienungshinweise für den Endkunden	27
Einbindung Elektrik	7		
Gebläseansteuerung manuelle Klimaanlage	8		
Gebläseansteuerung Klimaautomatik	10		
Option Telestart	11		
Option Thermo Call	12		

Gültigkeit

Hersteller	Handelsbezeichnung	Typ	EG-BE-Nr. / ABE
Renault	Scenic / Grand Scenic	JM	e2 * 2001 / 116 * 0274

Motortyp	Motorart	Leistung in kW	Hubraum in cm ³
F9Q	Diesel	96	1870

Hersteller	Handelsbezeichnung	Typ	EG-BE-Nr. / ABE
Renault	Megane	M	e2 * 98 / 14 * 0272

Motortyp	Motorart	Leistung in kW	Hubraum in cm ³
K9K	Diesel	76	1461

Fahrzeug- und Motortypen, Ausstattungsvarianten, sowie Länderspezifikationen, die nicht in dieser Einbauanleitung aufgeführt sind, wurden nicht geprüft. Ein Einbau nach dieser Einbauanleitung kann aber möglich sein.

Der Einbauort von Vorwahrer und Sommer- / Winterschalter ist vor dem Einbau mit dem Endkunden abzustimmen!

Renault Scenic / Grand Scenic / Megane

Lieferumfang

Menge	Bezeichnung	Bestell-Nr.:
1	Handelslieferumfang mit gewünschtem Bedienelement	siehe Renault Preisliste
1	Einbaukit International Renault Scenic / Grand Scenic / Megane ab 2003 Diesel	9008865C

Für die jeweilige Fahrzeugklasse empfohlenes Heizgerät:

Fahrzeug	Heizgerät
Kleinwagen	Thermo Top E
Mittelklasse, Kombi	Thermo Top C
Oberklasse, Van, Offroader	Thermo Top P

Die Auswahl des Heizgerätes richtet sich nach der Innenraumgröße des Fahrzeugs und dem Komfortanspruch des Kunden!



Vorwort

Diese Einbauanleitung gilt für die Fahrzeuge Renault Scenic / Grand Scenic / Megane Diesel mit elektrischem Zuheizter - Gültigkeit siehe Seite 2 - ab Modelljahr 2006 und später, wenn technische Änderungen am Fahrzeug den Einbau nicht beeinflussen, unter Ausschluss jeglicher Haftungsansprüche. Je nach Version und Ausstattung des Fahrzeuges können beim Einbau Änderungen gegenüber dieser „Einbauanleitung“ notwendig werden.

In jedem Fall sind jedoch die Vorschriften der „Einbauanweisung“ und „Bedienungs- und Wartungsanweisung“ der *Thermo Top C/P/E* zu befolgen.

Die entsprechenden Regeln der Technik sowie eventuelle Angaben des Fahrzeugherstellers sind beim Einbau einzuhalten.

Allgemeine Hinweise

Der Einbau erfolgt gemäß den allgemein üblichen Regeln der Technik. Wenn nicht anders beschrieben, erfolgt die Befestigung von Schläuchen, Leitungen und Kabelbäumen mit Kabelbindern an fahrzeugeigenen Leitungen und Kabelbäumen.

Scharfe Kanten sind mit Scheuerschutz (aufgeschnittener Kraftstoffschlauch) zu versehen!

Blanke Karosseriestellen, wie z.B Bohrungen, sind mit Korrosionsschutzwachs (Tectyl 100K, Bestell-Nr. 111329) einzusprühen.

Spezialwerkzeug

- Drehmomentschlüssel für 2,0 - 10 Nm
- Abklemmzangen
- Einnietmutternzange
- Torx E 5 3/8" Nuss
- Flexibler Steckschlüssel sw 7 mm und sw 10 mm
- Schälbohrer Ø 36 mm

HINWEIS

Bitten Sie den Kunden, das Fahrzeug mit möglichst wenig Tankinhalt anzuliefern!

Erläuterungen zum Dokument

Um Ihnen einen schnellen Überblick über die einzelnen Arbeitsschritte zu geben, finden Sie eine Kennzeichnung an der Außenkante oben rechts auf der jeweiligen Seite.

Mechanik

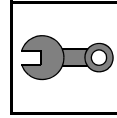

Elektrik

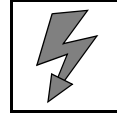

Wassereinbindung

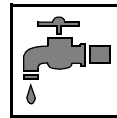

Kraftstoffeinbindung

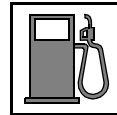

Abgasanlage

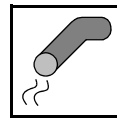

Brennluft

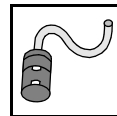

Auf Besonderheiten wird durch folgende Symbole hingewiesen:



besondere Gefahr von Verletzungen oder tödlichen Unfällen



besondere Gefahr der Beschädigung von Bauteilen



besondere Brand- und Explosionsgefahr



Verweis auf allgemeine Einbauanweisung der Webasto Komponente bzw. auf fahrzeugspezifische Unterlagen des Herstellers



Hinweis auf eine technische Besonderheit

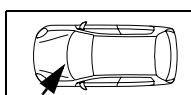
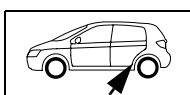

Der Pfeil im Fahrzeugpiktogramm zeigt die Position am Fahrzeug und die Blickrichtung

Vorarbeiten

ACHTUNG!

- Druck im Kühlsystem ablassen!
- Fabriknummer vom Typschild Original auf das Typschild Duplikat übertragen
- Die nicht zutreffende Jahreszahl auf dem Duplikatschild entfernen
- Duplikatschild (Typschild) an geeigneter Stelle sichtbar anbringen
- Batterie mit Trägerplatte komplett ausbauen
- Luftfilter komplett mit Ansaugschlauch ausbauen
- Tankdeckel öffnen, Tank belüften
- Tankdeckel wieder schließen
- Radhausverkleidung rechts und links lösen
- Stoßfänger abbauen
- Unterfahrschutz Motorraum ausbauen
- Radio-Securitycode notieren
- Klimabedienteil nach Herstellerangaben ausbauen
- Seitenverkleidung Armaturenbrett Fahrerseite ausbauen (Nur bei Option Telestart)
- Mittelkonsole ausbauen (Nur bei Option Thermo-Call)
- Seite 27 „Bedienungsanleitung für den Endkunden“ entnehmen und der Fahrzeug-Bedienungsanleitung beifügen!

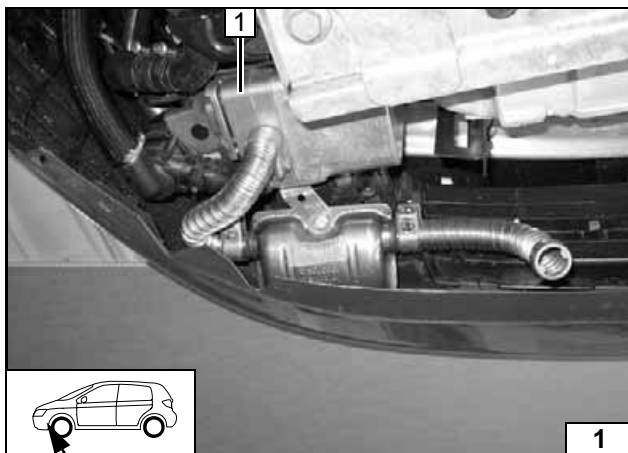

Einbauort Heizgerät

1 Heizgerät

Einbauort

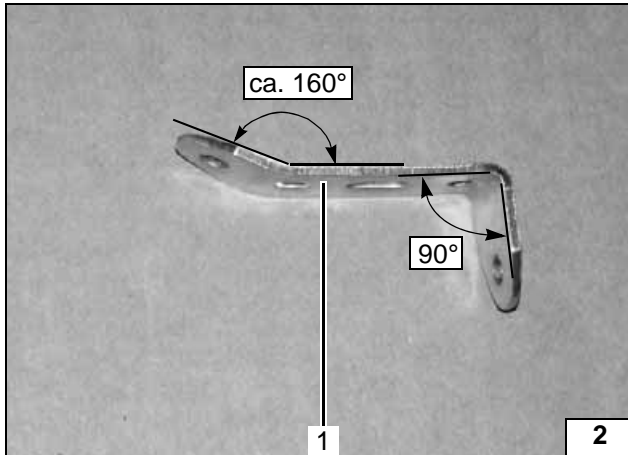

Elektrik vorbereiten

Für alle Fahrzeuge

1 Lochband

Lochband
biegen

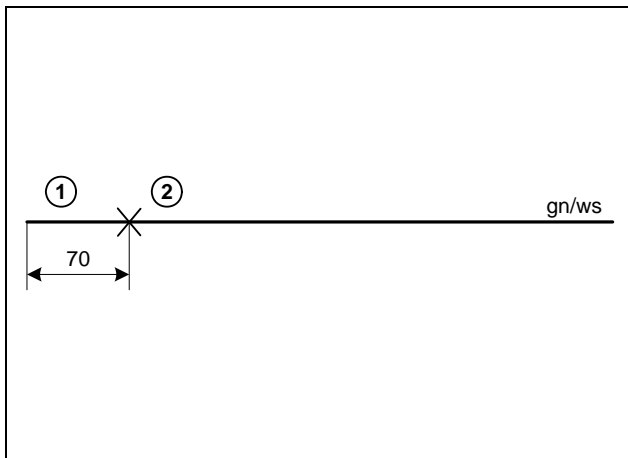

Nur bei Klimaautomatik

Zusatzlei-
tung gn/ws
ablängen

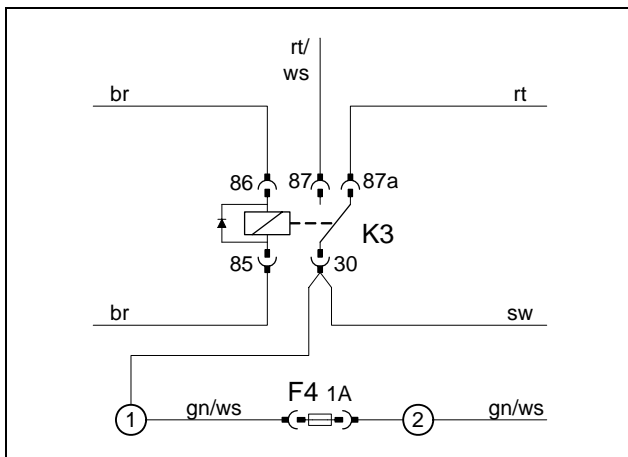

Sicherung F4 1A gemäß Schaltplan kompletieren und an Sicherungshalter montieren. Leitungsabschnitt 2, in den beiliegenden Iso-lierschlauch einziehen.



Sicherung
F4



Einbindung Elektrik

Sicherungshalter, K3-Relais bei manueller Klimaanlage

- 1 Bohrung Ø 6,5mm, Lochband, Schraube M6x12, Bundmutter an Batterieverkleidung
- 2 Halteplatte Sicherungshalter, K3-Relais, Schraube M5x12, Scheiben, Mutter M5 an Lochband

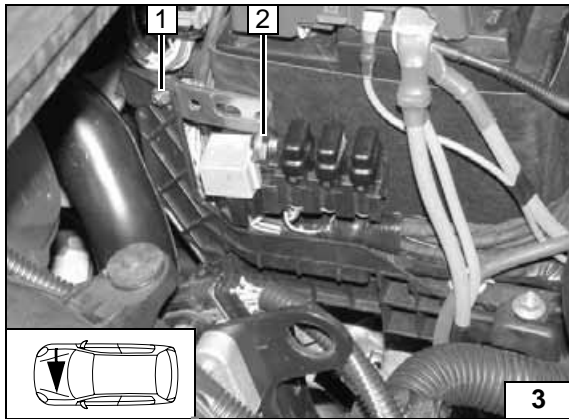

Sicherungshalter, K3-Relais bei Klimaautomatik

- 1 Bohrung Ø 6,5mm, Lochband, Schraube M6x12, Bundmutter an Batterieverkleidung
- 2 Halteplatte Sicherungshalter, K3-Relais, Schraube M5x12, Scheiben, Mutter M5 an Lochband
- 3 Sicherung F4 1A

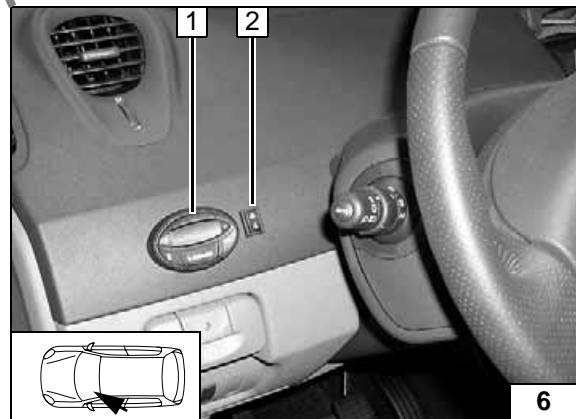
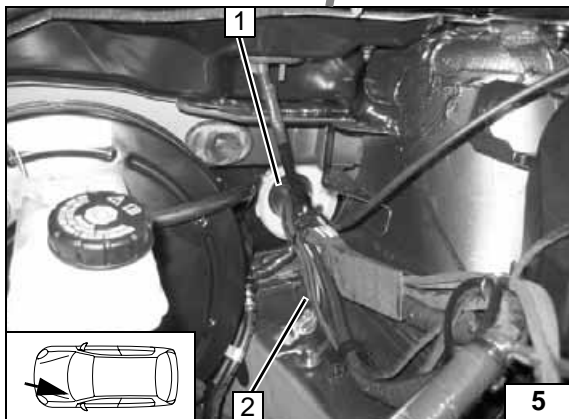
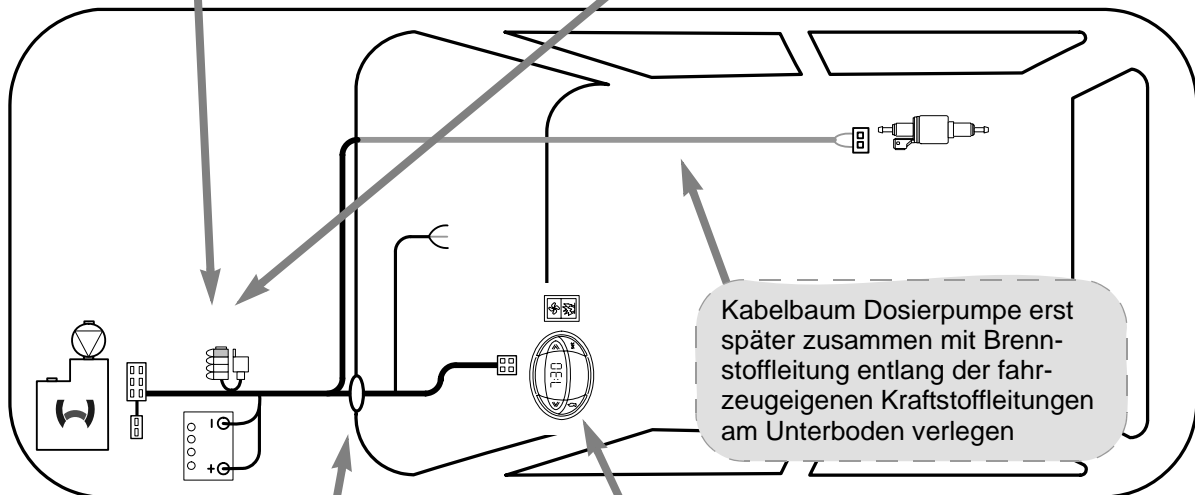
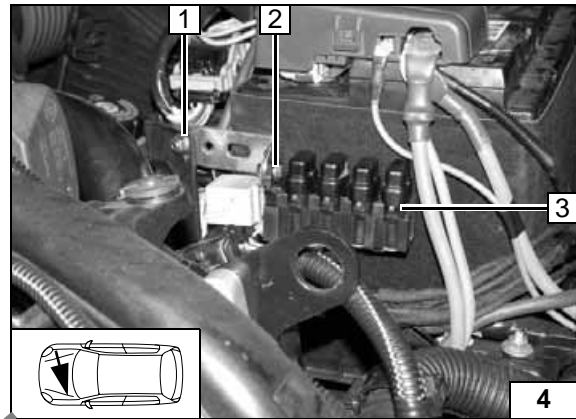

Kabelbaumdurchführung

- 1 Gummitülle
- 2 Kabelbäume Gebläseansteuerung, Vorwahluhr, Zusatzleitung gn/ws bei Klimaautomatik

Vorwahluhr und Option Sommer-/Winterschalter

- 1 Vorwahluhr
- 2 Sommer-/Winterschalter, Bohrung Ø 12mm



Schema
Kabel-
baumver-
legung

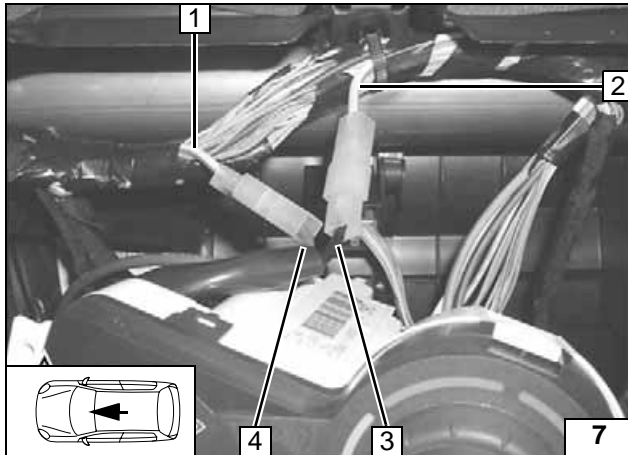

Gebälseansteuerung manuelle Klimaanlage

Bis 02 / 2006

Waagrecht verlaufender, fahrzeugeigener Kabelbaum hinter dem Klimabedienteil freilegen. Verbindungen gemäß Schaltplan herstellen.

- 1 Ltg. ge/br von Sicherung
- 4 Ltg. rt zu K3/87a
- 2 Ltg. ge/br zur Widerstandsgruppe
- 3 Ltg. sw von K3/30

Anschluß an Widerstandsgruppe

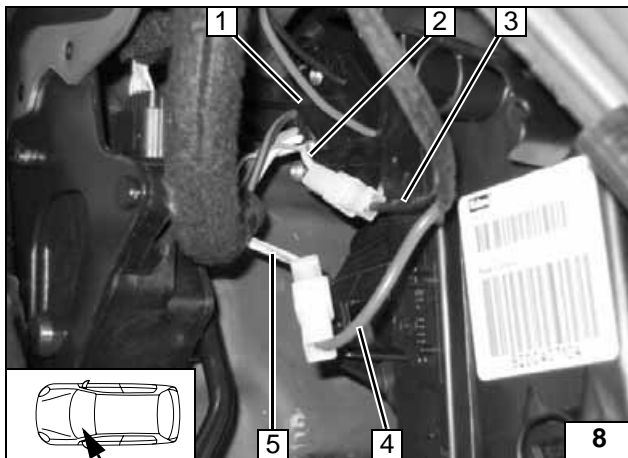

Ab 02 / 2006

Anschluß am 6-poligen Stecker 1 im linken Fußraum. Verbindungen gemäß Schaltplan herstellen.

- 2 Ltg. ge/br zum 6-poligen Stecker
- 3 Ltg. sw von K3/30
- 4 Ltg. rt zu K3/87a
- 5 Ltg. ge/br zur fzg.-eigenen Sicherung

Anschluß an Widerstandsgruppe



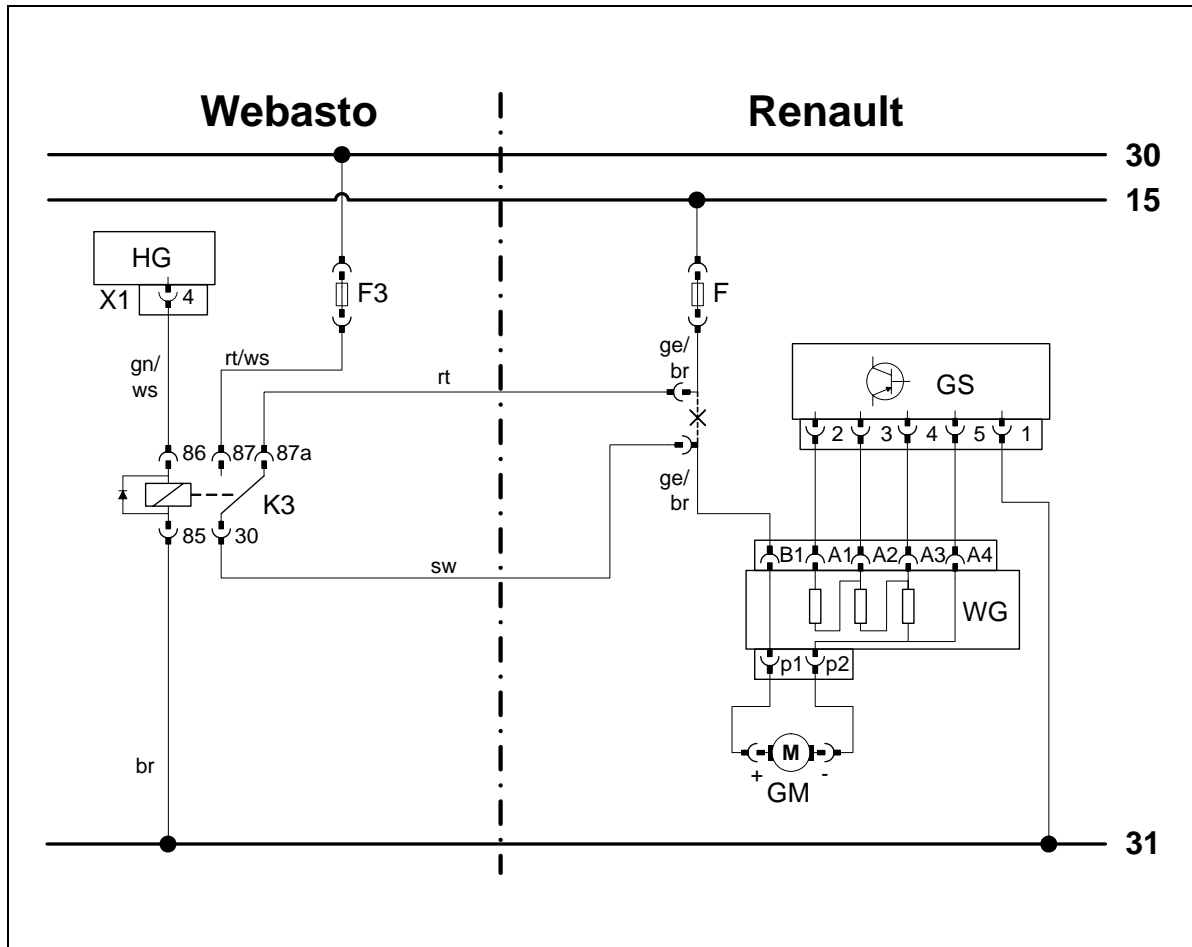

**Schaltplan
manuelle
Klimaanla-
ge**

Bauteile Webasto		Bauteile Renault		Farben und Symbole	
HG	Heizgerät TT-C/E	GM	Gebäsemotor	rt	rot
X1	6-poliger Stecker	F	Sicherung 30A	ws	weiß
F3	Gebäsesicherung 25A	WG	Widerstandsgruppe	sw	schwarz
K3	Gebäserelais	GS	Gebäseschalter	br	braun
				gn	grün
				ge	gelb
				X	Trennstelle
				Kabelfarben können variieren!	

Legende

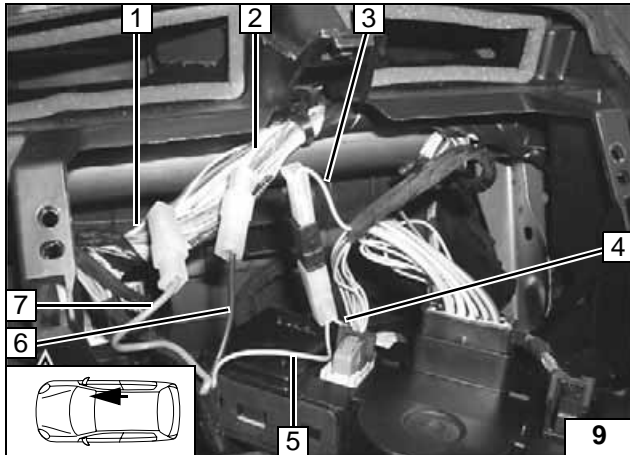

Gebäseansteuerung Klimaautomatik

Verbindungen gemäß Schaltplan herstellen. Auf Durchflußrichtung der Diode achten!

- 1 Ltg. ge/br von Sicherung F1
- 7 Ltg. rt zu K3/87a
- 2 Ltg. ge/br zum Gebläseregler
- 6 Ltg. sw von K3/30
- 3 Ltg. ge von Sicherung F2
- 4 Ltg. ge zum Stecker A
- 5 Ltg. gn/ws von Sicherung F4



Anschluß Klimabedienteil

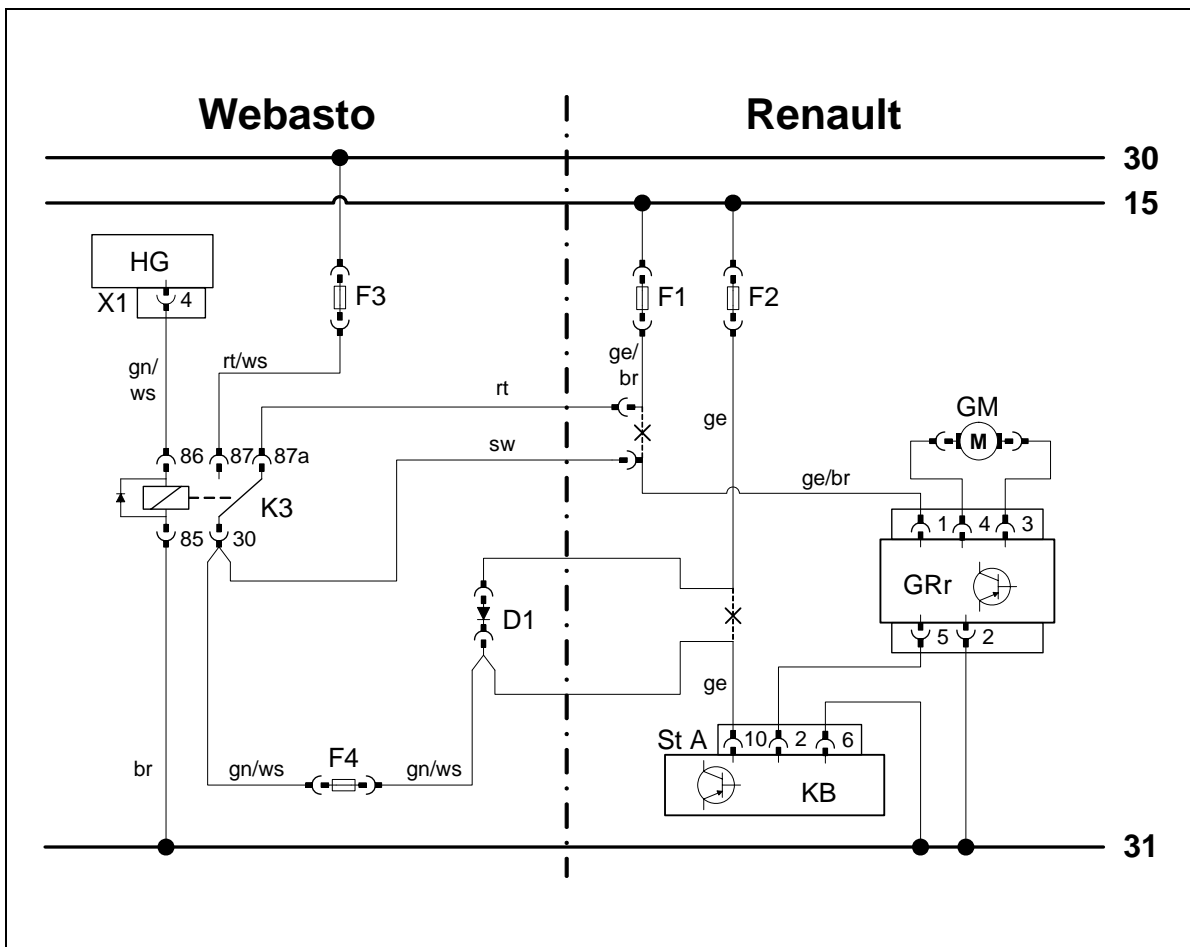

Schaltplan Klimaautomatik

Bauteile Webasto		Bauteile Renault		Farben und Symbole	
HG	Heizgerät TT-C/E	GM	Gebäsemotor	rt	rot
X1	6-poliger Stecker	F1	Sicherung 30A	ws	weiß
F3	Gebäsesicherung 25A	F2	Sicherung 15A	sw	schwarz
F4	Zusatzsicherung 1A	KB	Klimabedienteil	br	braun
K3	Gebäserelais	GRr	Gebäseregler	gn	grün
D1	Diode 1A	St A	12-poliger Stecker blau	ge	gelb
				X	Trennstelle
				Kabelfarben können variieren!	

Legende

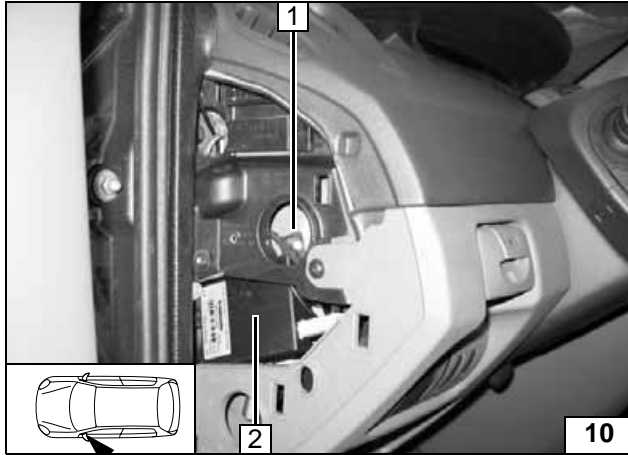

Option Telestart

- 2 Empfänger
- 1 Bohrung Ø 4,5mm, Blechschraube 5,5x13; Halter



Empfänger montieren

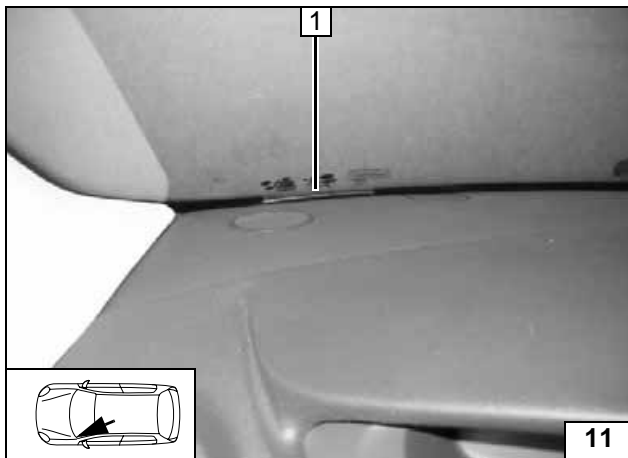

- 1 Antenne

Antenne montieren

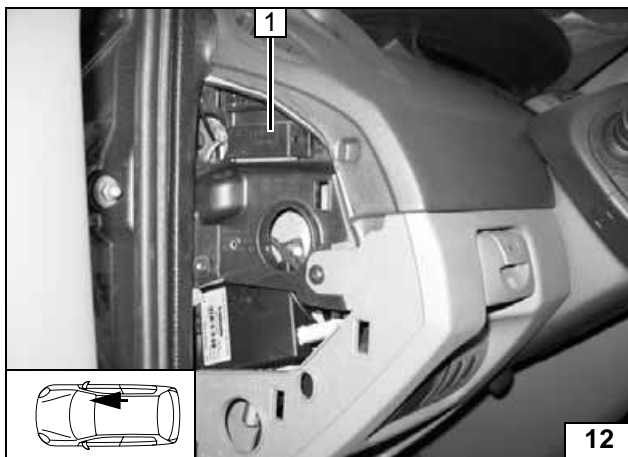

Temperatursensor nur bei HTM100

Temperatursensor mit geeigneten Mitteln befestigen (hier doppelseitiges Klettband)!



Temperatursensor montieren

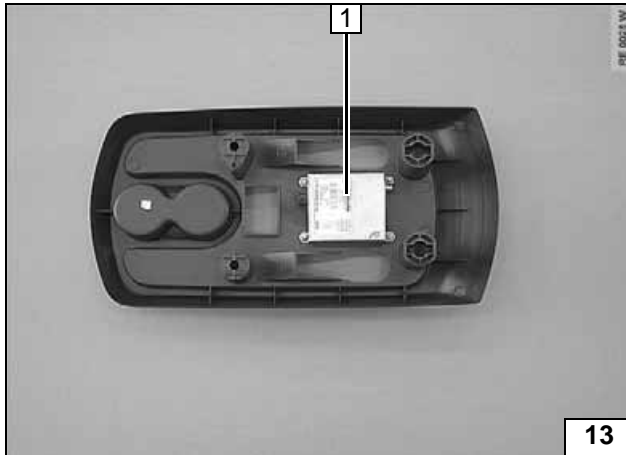

Option Thermo Call

Der Einbauort des Thermo Call-Empfängers 1 ist ausstattungsabhängig!
Der dargestellte Einbauort (hier an der Unterseite der Mittelkonsole 2) ist eine Empfehlung! Empfänger 1, mit geeigneten Schrauben befestigen.



Empfänger montieren

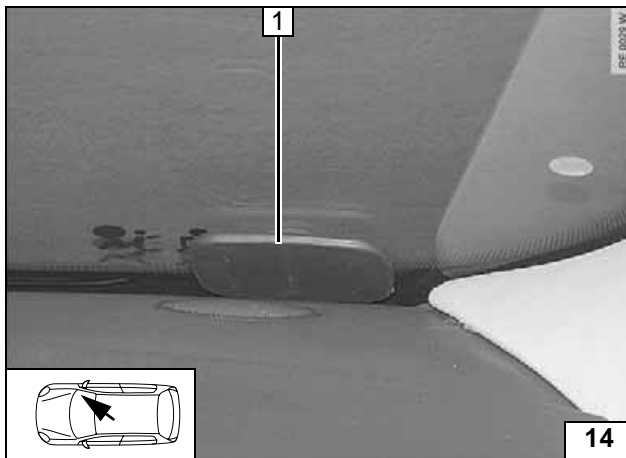

1 Antenne

Antenne montieren

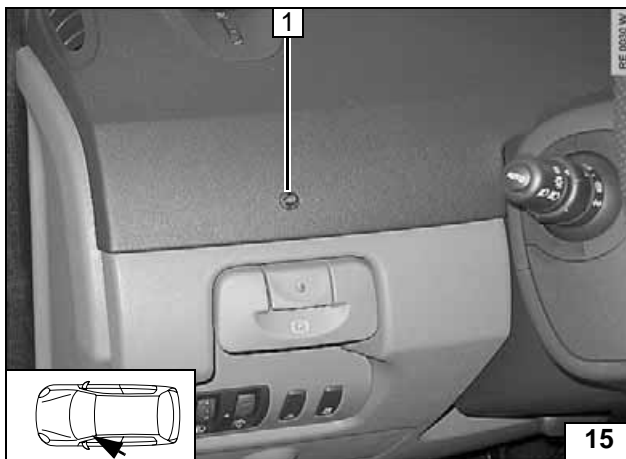

1 Taster

Taster montieren

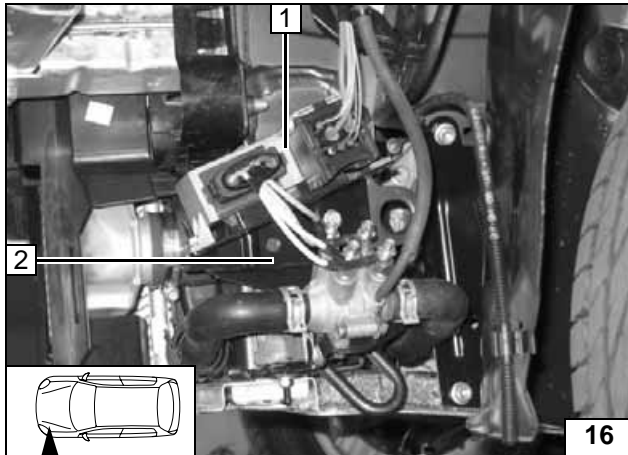
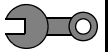

Einbauort vorbereiten

Steuereinheit für Zuheizer **1** demontieren (wird später wieder versetzt montiert), Bundmuttern werden wieder verwendet!
Elektrische Anschlüsse am Zuheizer [4x] und Masseband lösen!

2 Halterung Steuereinheit für Zuheizer ausbauen

Halterung ausbauen

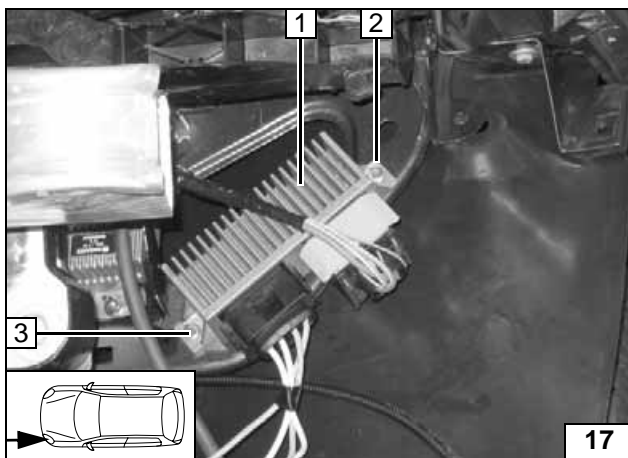

1 Steuereinheit für Zuheizer
3 Schraube M6x20, fzg.eigene Bundmutter an vorhandene Bohrung
2 Bohrung Ø 6,5mm, Schraube M6x20, fzg.eigene Bundmutter

Steuereinheit für Zuheizer montieren

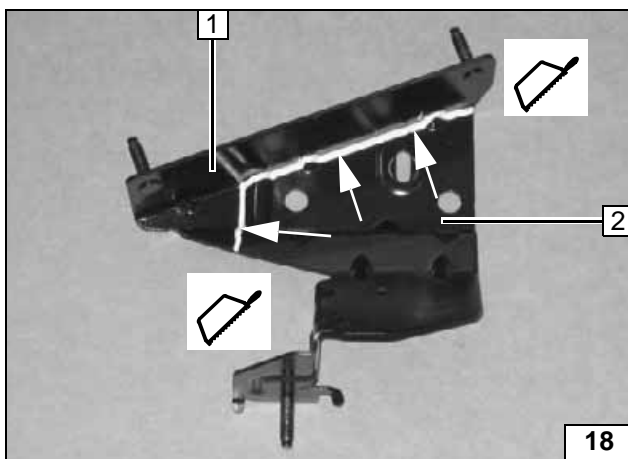

Halterung **2** an den Markierungen abtrennen!

1 Abschnitt entsorgen

Halterung abtrennen

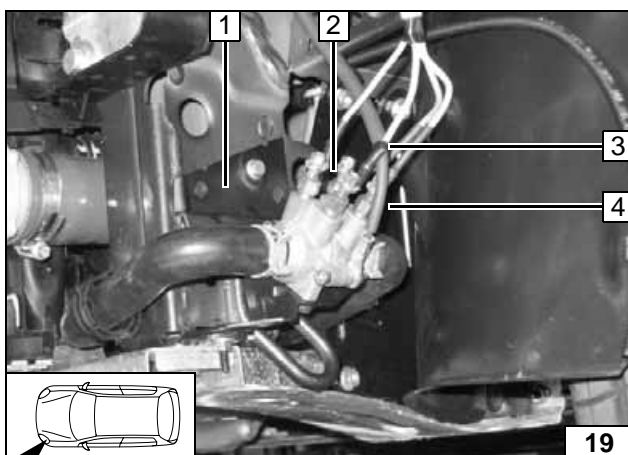

Elektrische Anschlüsse am Zuheizer **2** [4x] gemäß Abbildung positionieren und festziehen. Masseband **4** gemäß Abbildung positionieren, festziehen und mit Kabelbinder **3** sichern!

1 Halterung Steuereinheit für Zuheizer

Halterung wieder montieren



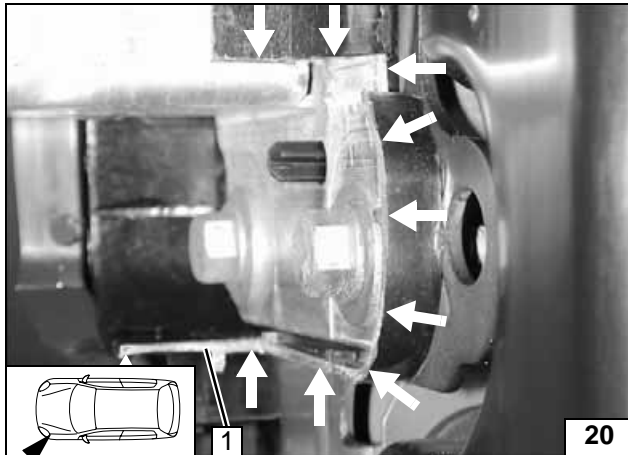
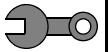

Kunststoff-Formteil **1** gemäß Abbildung (an den Markierungen ausschneiden!)



Einnietmutter einziehen

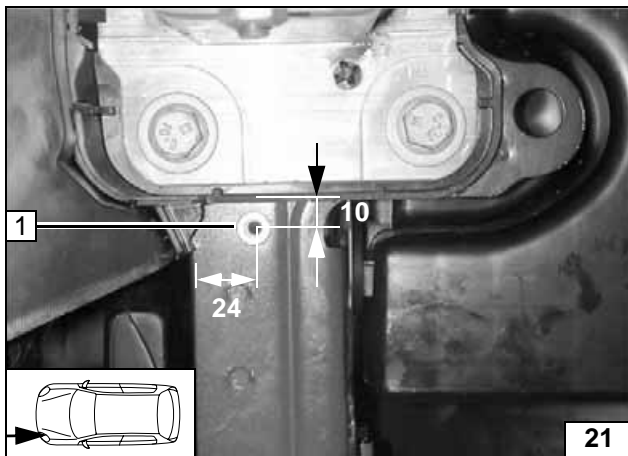

1 Bohrung \varnothing 9,1mm; Einnietmutter einziehen

Einnietmutter einziehen

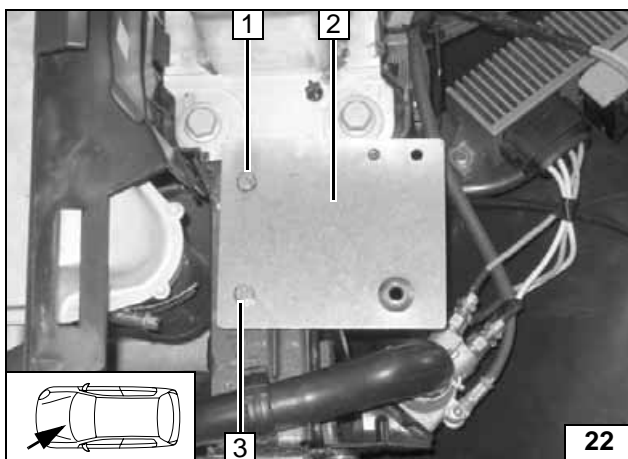

Halteplatte **2** mit Schraube M6 **1** lose an Einnietmutter befestigen und Lochbild an Position **3** auf den Längsträger übertragen. Halteplatte abnehmen.

Bohrung \varnothing 9,1mm an Position **3** in Längsträger bohren und Einnietmutter einziehen.



Halter montieren

- 2** Halter
- 1** Schraube M6x40, Federring, Distanzscheibe 20mm an Einnietmutter
- 3** Schraube M6x40, Federring, Distanzscheibe 20mm an Einnietmutter

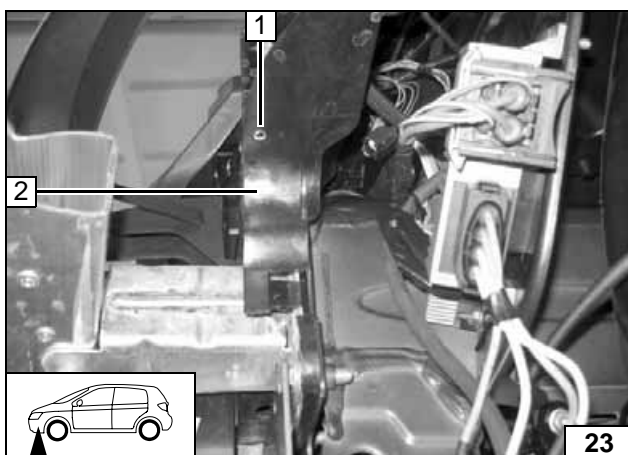

2 Fahrzeugeigenes Kunststoff-Formteil
1 Bohrung \varnothing 6,2mm

Bohrung für Ansaug-schall-dämpfer

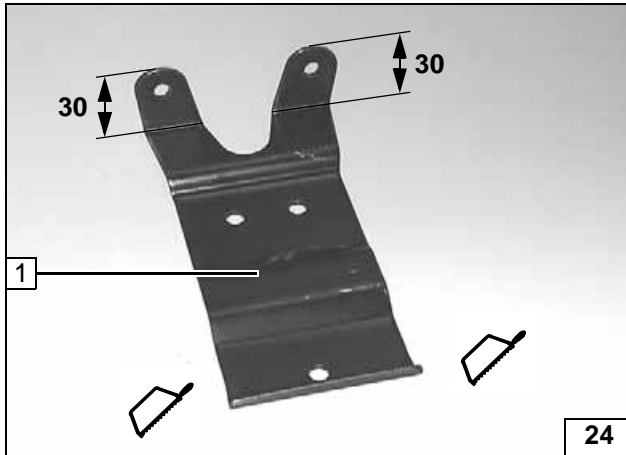
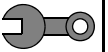

Heizgerät vorbereiten

Zwei lange Laschen am Halter 1 gemäß Abbildung absägen (Auf Lochbild achten)!
Verbleibende kurze Laschen gemäß Abbildung um 90° nach oben biegen.



Halter vorbereiten

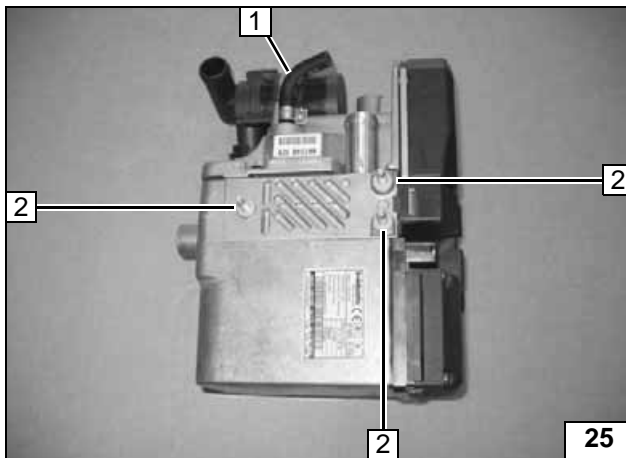

Ejotstehbolzen, Anzugsdrehmoment 10 Nm!

- 1 90°-Formschlauch, Schlauchschelle Ø 10mm
- 2 Ejotstehbolzen [3x]



Heizgerät vorbereiten

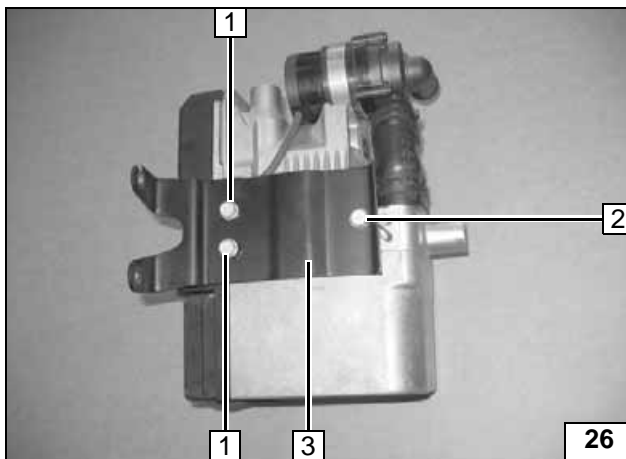

Halter 3 an Position 2 lose montieren!

- 1 Ejotschraube [2x]
- 3 Halter



Halter montieren

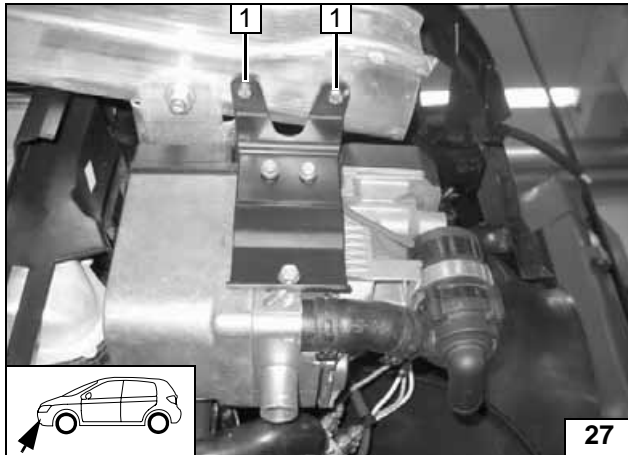
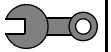

Heizgerät einbauen

Heizgerät mit Ejectstehbolzen auf Halteplatte aufstecken!
Lochbilder an Positionen 1 auf Stoßfängeraufnahme übertragen.
Heizgerät abnehmen. Bohrung $\varnothing 9,1\text{mm}$ an Positionen 1 in Stoßfängeraufnahme bohren und Einnietmutter einziehen.



Heizgerät montieren

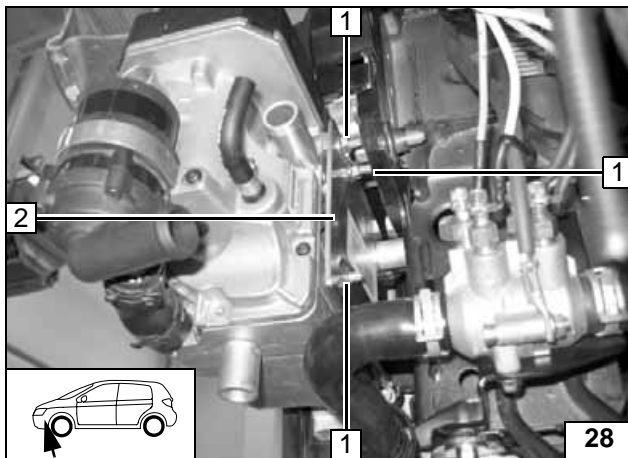

- 1 Bundmutter [3x] an Stehbolzen
- 2 Halteplatte

Heizgerät montieren

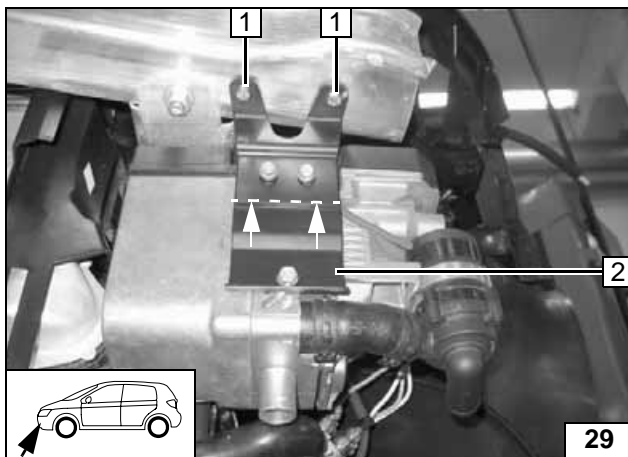

- 1 Schraube M6x20, Federring [je 2x] an vorbereitete Einnietmuttern
- 2 Halter

Achtung!

Bei Fahrzeugen mit Nebelscheinwerfern Stoßfänger ansetzen und auf Freigängigkeit zum Halter kontrollieren! Bei Anlage den Halter an der Markierung abtrennen und den unteren Teil entsorgen.



Heizgerät montieren

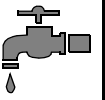

Wassereinbindung

ACHTUNG!

Alle Schlauchschellen mit 2,0 + 0,5 Nm festziehen!

Auslaufendes Kühlmittel ist mit geeignetem Behälter aufzufangen!

Wasserschläuche knickfrei verlegen! Wenn nicht anders beschrieben, erfolgt die Befestigung mit Kabelbindern! Schlauch- und Federbandschellen so positionieren, dass kein anderer Schlauch beschädigt werden kann!

Die Einbindung erfolgt „Inline“ gemäß nachfolgendem Schema:

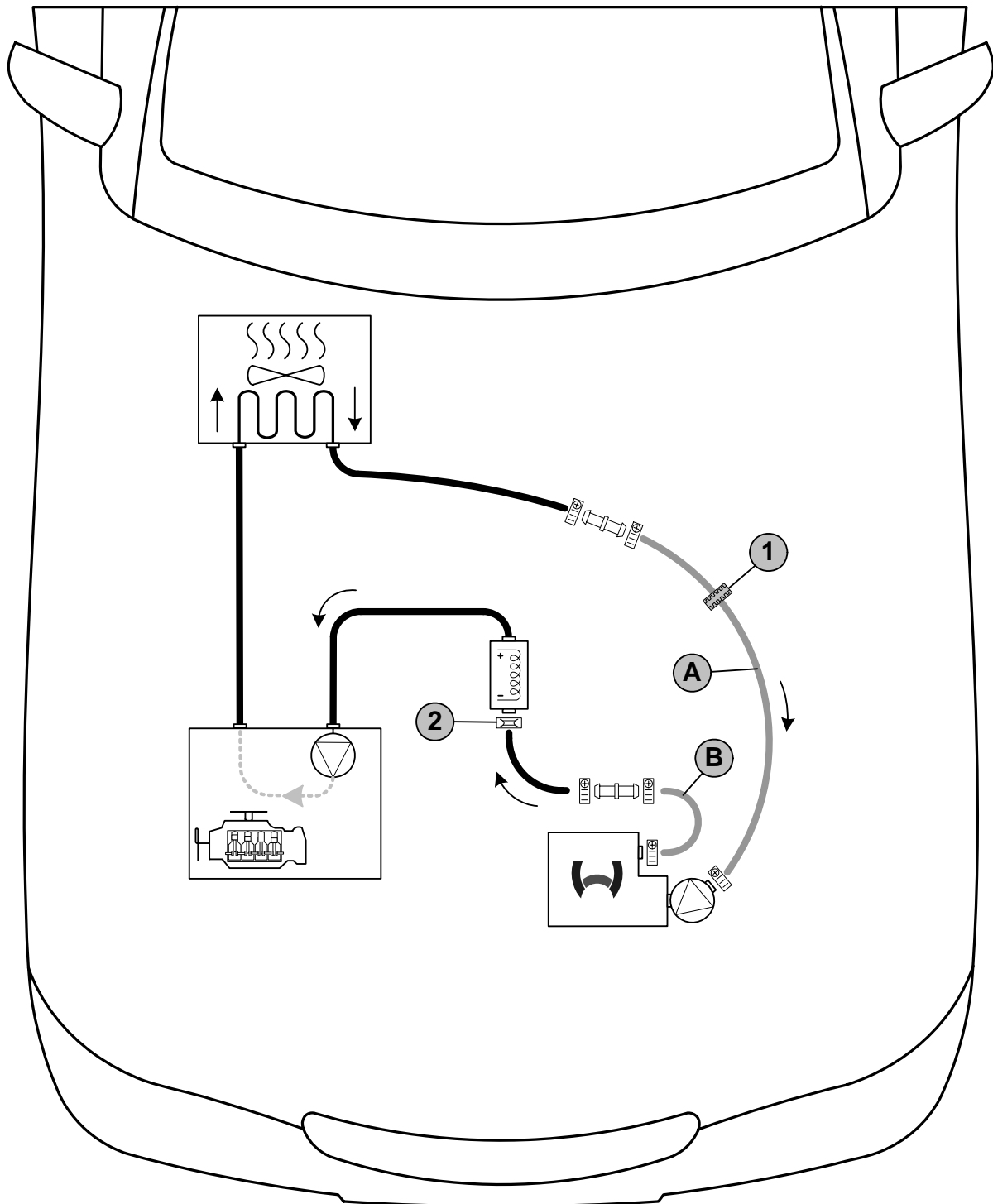

Schema Wasserverlegung

Alle Verbindungsrohre = Ø 20x20! Alle Schlauchschellen = Ø 20-27!
 1 = Profilgummi sw! 2 = Fahrzeugeigene Federbandschelle !



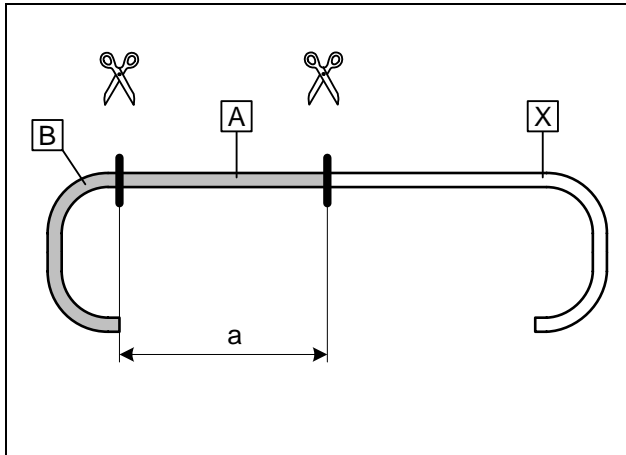

Scenic / Grand Scenic 1,9 dCi

a = 460mm

Abschnitt X entsorgen

Megane 1,5 dCi

a = 540mm

Abschnitt X entsorgen

**Wasser-
schläuche
ablängen**

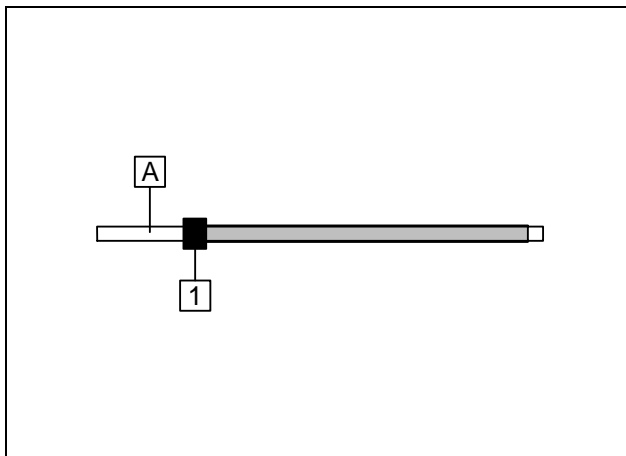

Flechtschutzschläuche auf Schlauch A auf-
schieben und ablängen.



1 Profilgummi sw aufschieben

**Wasser-
schläuche
vorberei-
ten**

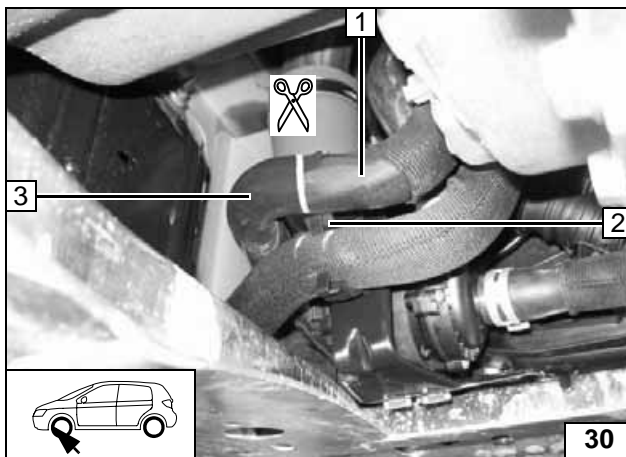

Scenic / Grand Scenic 1,9 dCi

2 Abstandshalter lösen

1 Fzg.eigener Schlauch vom Wärmetau-
scherausgang

3 Fzg.eigener Schlauch zum Zuheizerein-
gang



Trennstelle

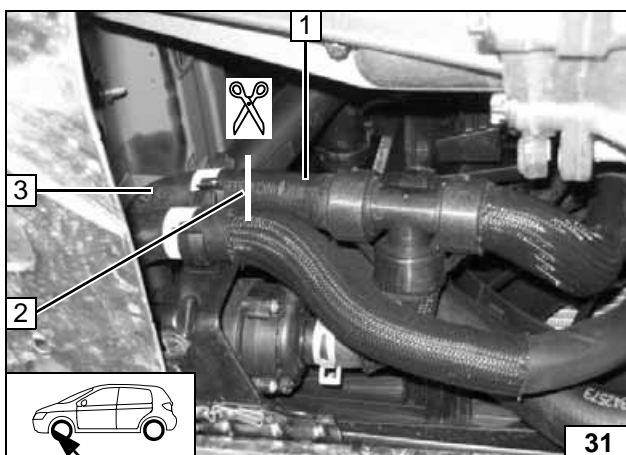

Megane 1,5 dCi

1 Fzg.eigener Schlauch vom Wärmetau-
scherausgang

2 Trennstelle

3 Fzg.eigener Schlauch zum Zuheizerein-
gang



Trennstelle

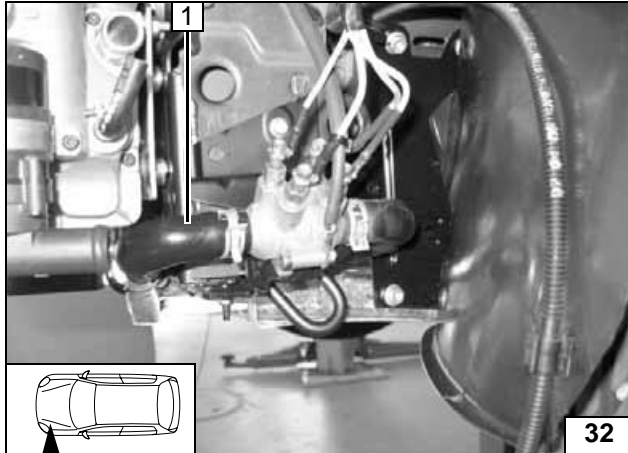

Alle Fahrzeuge

Schlauchstück 1 am elektrischen Zuheizer abbauen, Federbandschelle wird wieder verwendet.



Anschluß am Heizgerät

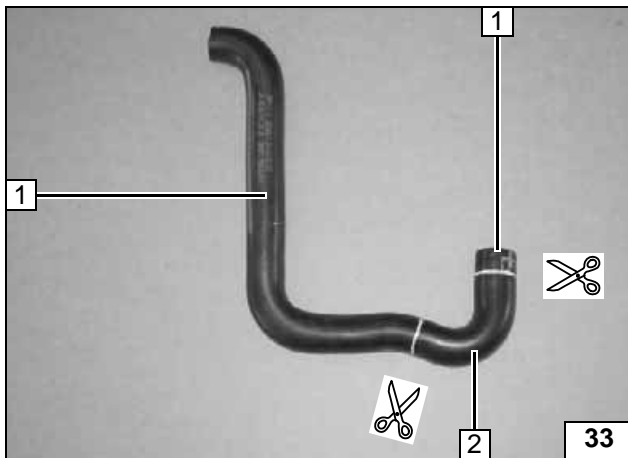

Schlauchstück 2 an der Markierung trennen!

1 Abschnitte entsorgen



Schlauch ablängen

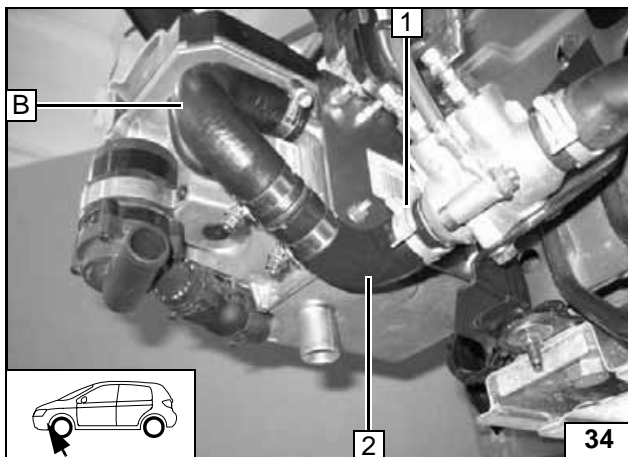

1 Fzg.eigene Federbandschelle
2 Vorbereitetes Schlauchstück

Anschluß Heizgeräteaustausgang

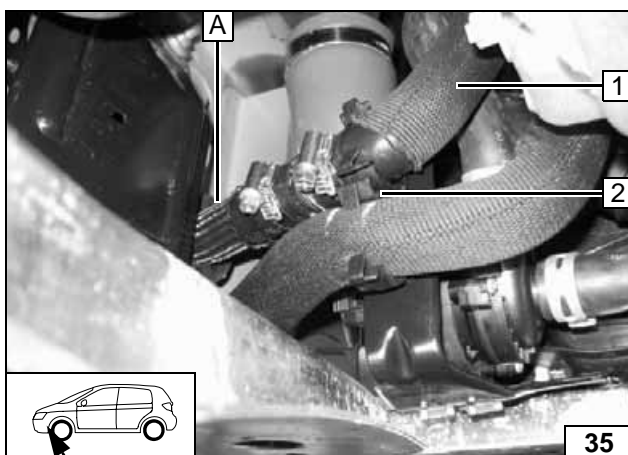

Scenic / Grand Scenic 1,9 dCi

Schlauch A durch fzg.eigene Durchführung zum Heizgerät verlegen!

1 Fahrzeugeigener Schlauch vom Wärmetauscher-ausgang
2 Abstandshalter wieder einsetzen



Anschluß am Wärmetauscher-ausgang

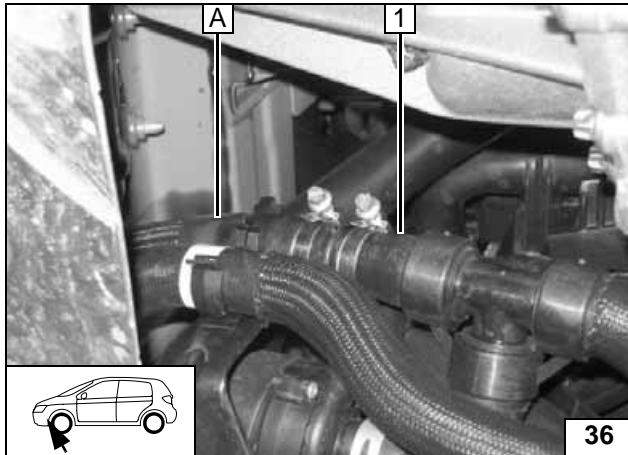

Megane 1,5 dCi

Schlauch A durch fzg.eigene Durchführung zum Heizgerät verlegen!

- 1 Fahrzeugeigener Schlauch vom Wärmetauscher Ausgang



Anschluß am Wärmetauscher-ausgang

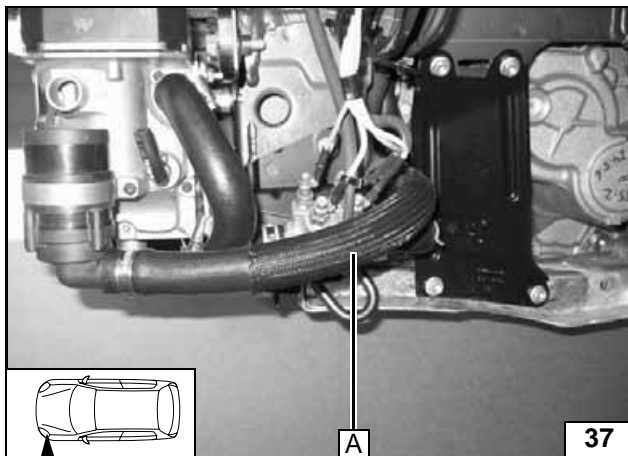

Alle Fahrzeuge

Wasserschläuche vor dem Verbinden mit Kühlmittel befüllen!



Anschluß Heizgeräteeingang

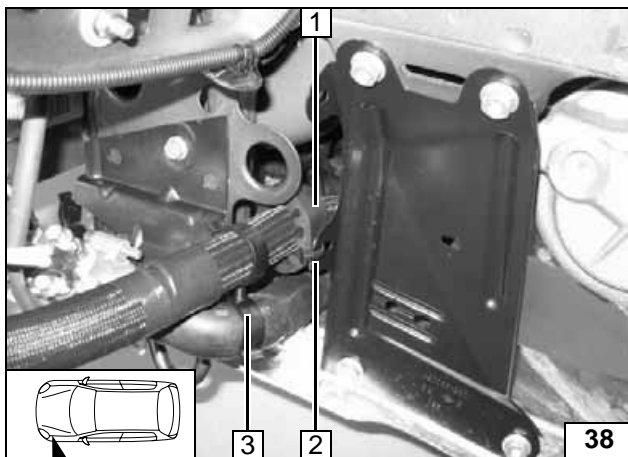

- 1 Profilgummi sw positionieren
- 2 Kabelbinder an fzg.eigene Bohrung
- 3 Abstandshalter einsetzen

Profilgummi sichern



Brennstoffeinbindung

VORSICHT!

Tankdeckelverschluß des Fahrzeugs öffnen, Tank belüften und Tankverschluß wieder schließen!

Auslaufenden Kraftstoff mit geeignetem Behälter auffangen!

Brennstoffleitung und Kabelbaum Dosierpumpe so verlegen, dass sie gegen Steinschlag geschützt sind! Wenn nicht anders beschrieben, erfolgt die Befestigung mit Kabelbindern!

An scharfen Kanten Brennstoffleitung und Kabelbaum mit Scheuerschutz versehen!

ACHTUNG!

Verlegung Brennstoffleitung und Kabelbaum zur Dosierpumpe erfolgt gemäß Schema Kabelbaumverlegung.

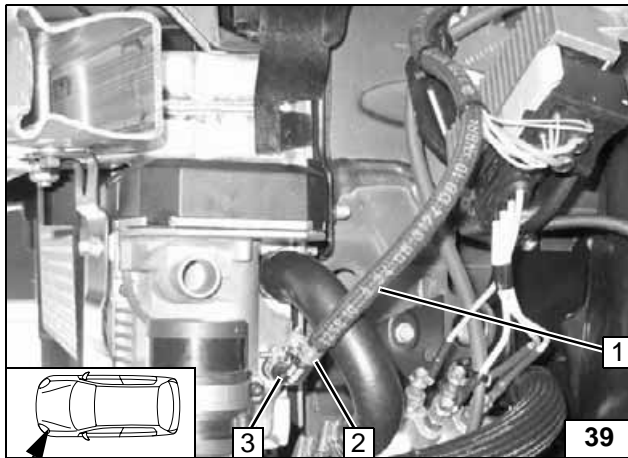

- 1 Brennstoffleitung in Schutzschlauch
- 2 Schlauchschelle Ø 10mm
- 3 Vormontierter 90°-Formschlauch

Anschluß
am Heizge-
rät

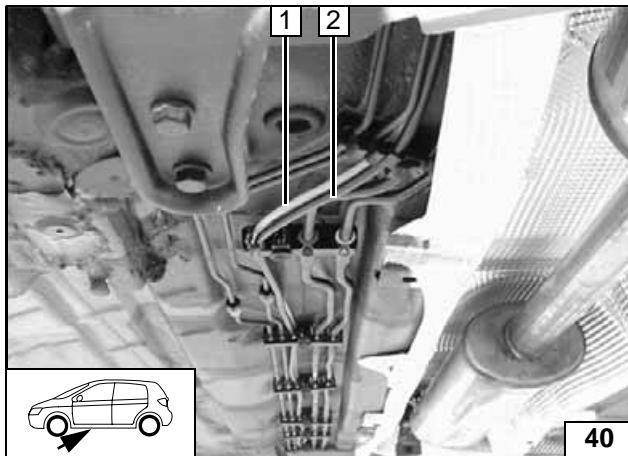

Mecanyl-Brennstoffleitung zusammen mit Kabelbaum Dosierpumpe hinter der Dämmatte zur rechten Fahrzeugseite verlegen!

- 1 Mecanyl- Brennstoffleitung
- 2 Kabelbaum Dosierpumpe



Leitungen
verlegen

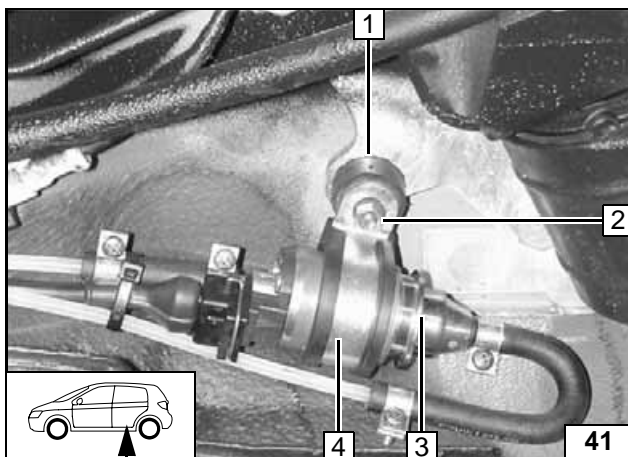

Einbaulage Dosierpumpe beachten, siehe „Einbauanweisung“!
Einbauort rechts neben Fahrzeugtank!

- 1 Schwingmetallpuffer, Karosseriescheibe, selbstsichernder Mutter an vorhandener Bohrung der Traverse
- 3 Dosierpumpe
- 4 Gummierte Rohrschelle
- 2 Bundmutter an Schwingmetallpuffer



Einbauort
Dosier-
pumpe

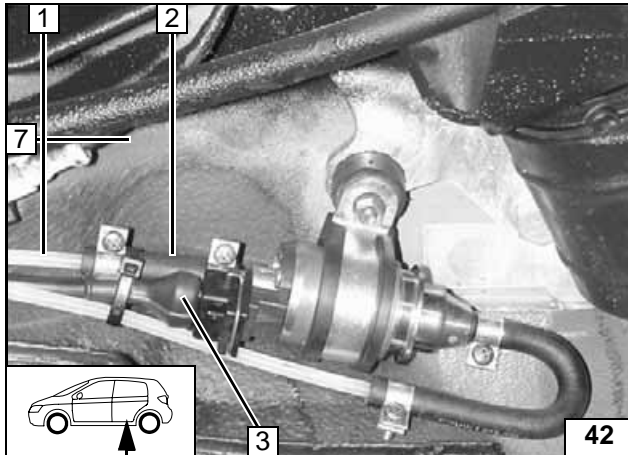

Brennstoffleitung vom Heizgerät **1** an Druckseite der Dosierpumpe [Seite mit Stecker].

- 2** Schlauchstück, Schlauchschellen Ø10mm [2x]
- 3** Kabelbaum Dosierpumpe, Einzeladerabdichtungen, Flachstecker, Steckergehäuse

Dosierpumpe anschließen

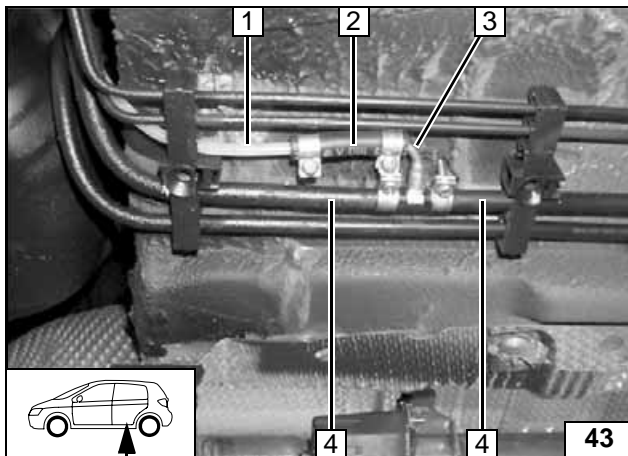

Kraftstoffvorlaufleitung **4** gemäß Abbildung trennen!

- 3** Brennstoffentnehmer, Schlauchschelle Ø 10mm [2x]
- 2** Schlauchstück, Schlauchschelle Ø10mm [2x]
- 1** Restende Brennstoffleitung zur Dosierpumpe



Brennstoffentnehmer einsetzen

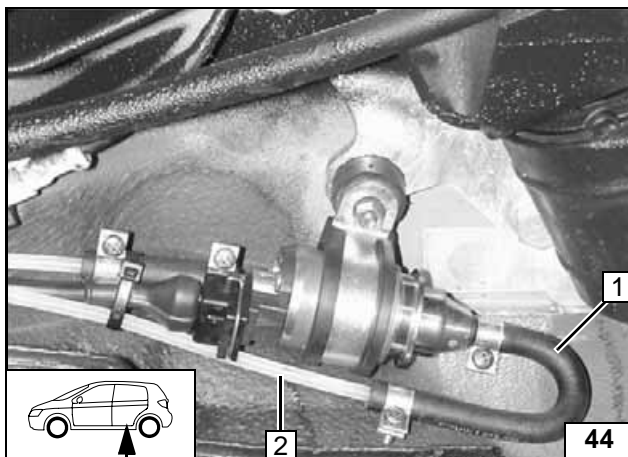

Brennstoffleitung **2** vom Brennstoffentnehmer an Saugseite der Dosierpumpe [Seite ohne Stecker].

Lage der Bauteile kontrollieren, wenn nötig korrigieren. Auf Freigängigkeit achten!

- 1** 180°-Formschlauch, Schlauchschelle Ø 10mm [2x]



Anschluß an Dosierpumpe

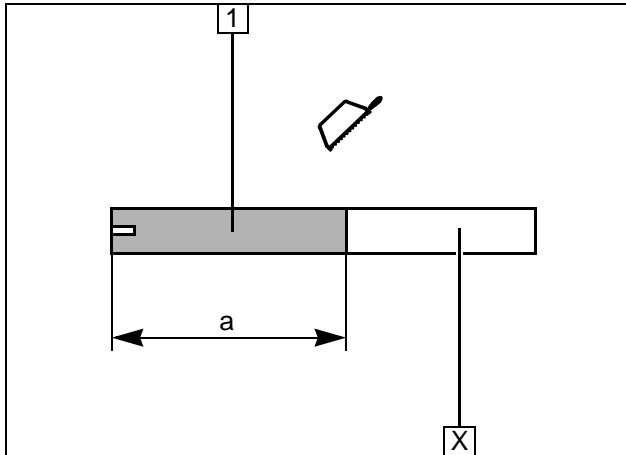
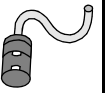

Brennluft

- 1 Brennluftleitung
a = 260mm

Abschnitt X entsorgen

**Brennluft-
leitung ab-
längen**

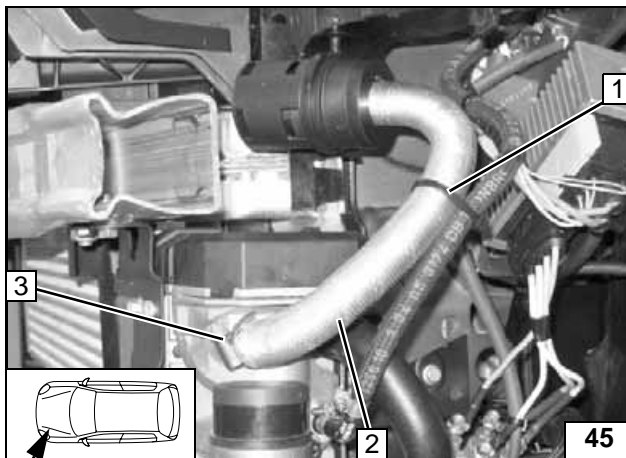

- 2 Brennluftansaugleitung
- 3 Schlauchschelle Ø 27mm
- 1 Kabelbinder



**Ansauglei-
tung mon-
tieren**

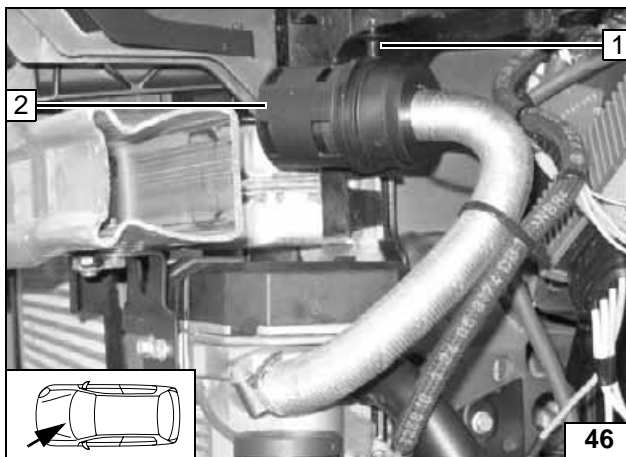

- 1 Halteclip in vorbereiteter Bohrung
- 2 Brennluftansaugerschalldämpfer

**Schall-
dämpfer
montieren**

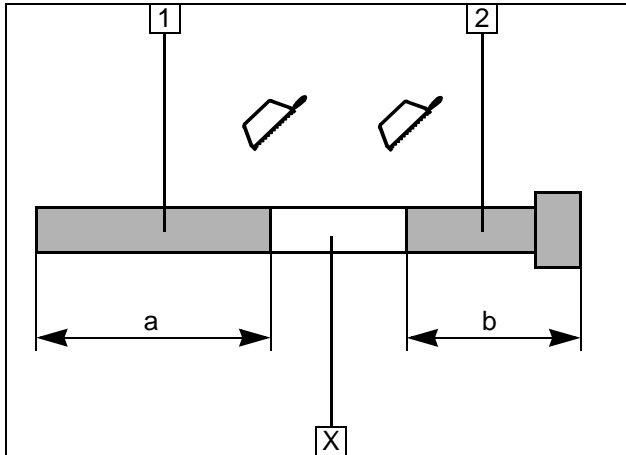

Abgasanlage

- 1 Abgasleitung
a = 240mm
- 2 Abgasendstück
b = 200mm

Abschnitt X entsorgen

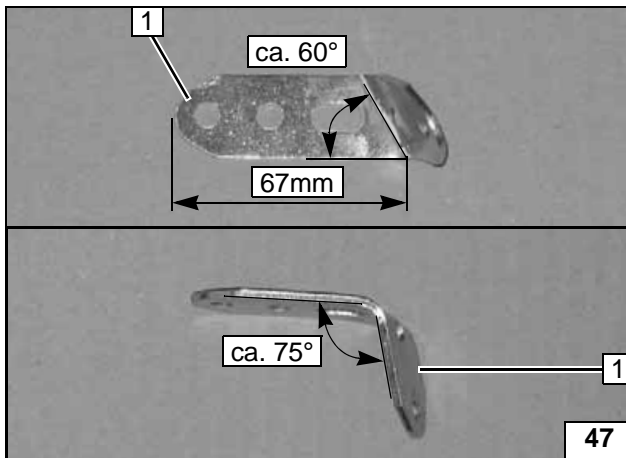

Lochband 1 biegen!

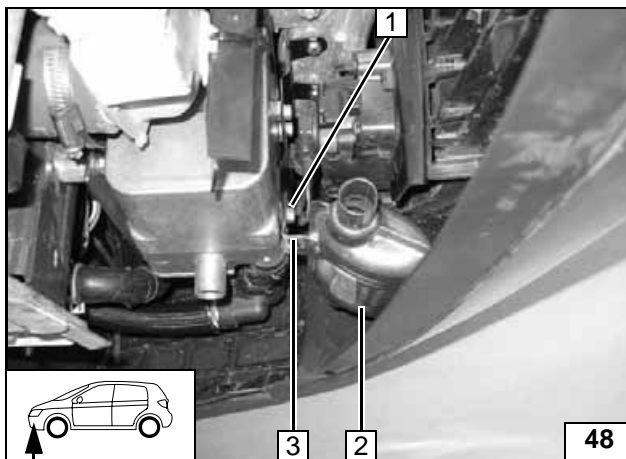

Lochband 3 mit Ejotschraube an Heizgerät befestigen (in mittlere Bohrung vom langen Schenkel).

Abgasschalldämpfer 2 ausrichten und mit Schraube M6x20 und Bundmutter an Lochband 3 befestigen.



Schall-
dämpfer
montieren

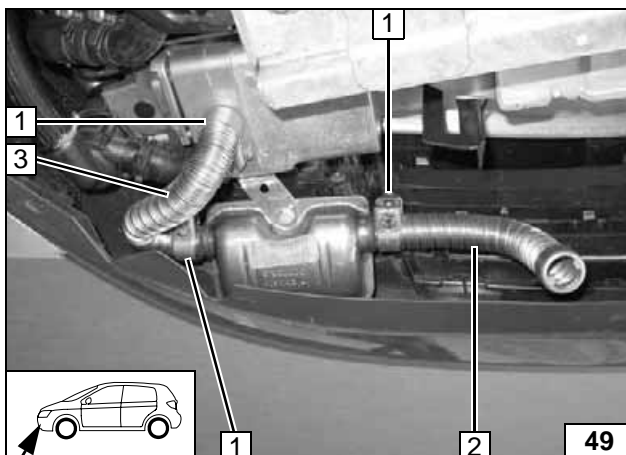

Auf ausreichenden Abstand zu benachbarten Bauteilen achten wenn nötig korrigieren
Abstand zu Kunststoffteilen mind. 20mm!

- 1 Schlauchklemme [3x]
- 2 Abgasleitung
- 3 Abgasendstück



Abgaslei-
tung und
Endstück
montieren

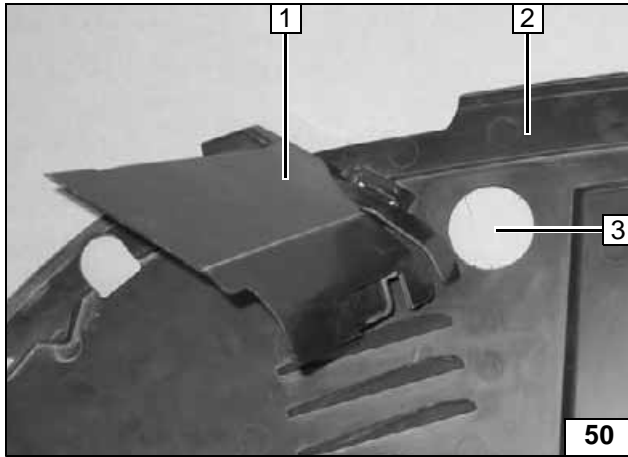
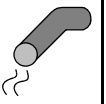

Lasche 1 komplett abtrennen und entsorgen!

- 2 Unterfahrerschutz
- 3 Bohrung Ø 42



**Unterfahr-
schutz
ausschnei-
den**

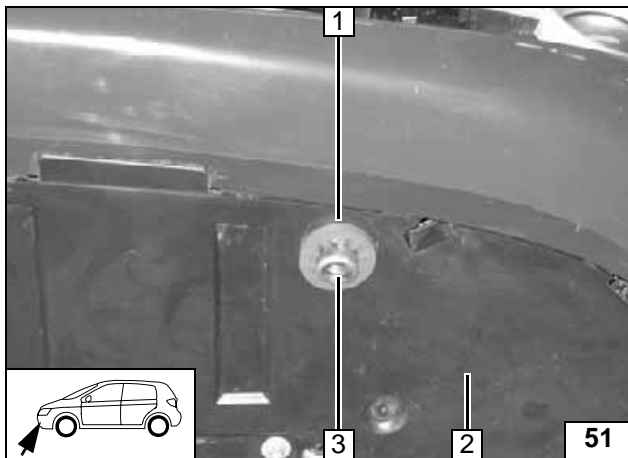

Unterfahrerschutz 2 montieren. Abgasendstück 3 und Profilgummi rot 1 in Bohrung einsetzen. Abgasendstück 3 bündig am Profilgummi rot 1 ausrichten!



**Profilgum-
mi einset-
zen**

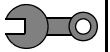

Abschließende Arbeiten

ACHTUNG!

Demontierte Teile in umgekehrter Reihenfolge montieren.

Alle Schlauchleitungen, Schlauch-, Federband- und Caillauschellen, sowie alle elektrischen Anschlüsse auf festen Sitz prüfen.

Alle losen Leitungen mit Kabelbinder sichern.

Nur vom Fahrzeughersteller freigegebenes Kühlmittel verwenden!

Heizgerätekompontenten mit Korrosionsschutzwachs (Tectyl 100K, Bestell- Nr. 111329) einsprühen.

- Batterie anschließen
- Kühlmittelkreislauf nach Angaben des Fahrzeug- Herstellers nachfüllen und entlüften
- Vorwähluhr einstellen
- Einstellungen gemäß „Bedienungshinweise für den Endkunden“ vornehmen
- Funktion der Standheizung prüfen, siehe Betriebsanweisung / Einbauanweisung
- Aufklebeschild „Standheizung vor dem Tanken abschalten“ an der B-Säule links anbringen



Webasto

Feel the drive

Webasto AG
Postfach 80 - 82132 Stockdorf - Hotline 0 18 05 / 93 22 78
Hotfax (0395) 55 92-353 - <http://www.webasto.de>

Bedienungshinweise für den Endkunden

Bitte Seite entnehmen und der Fahrzeug- Bedienungsanleitung beifügen!



Faustregel für den Betrieb der Standheizung: Fahrzeit = Heizzeit!

Vor Abstellen des Fahrzeugs sind folgende Einstellungen vorzunehmen:



- 1 Gebläse auf Stufe „2“
- 2 Luftaustritt auf Frontscheibe
- 3 Temperatur auf „27°C“

Klimaauto-
matik

