

Air Top 2000 e1 00 0013

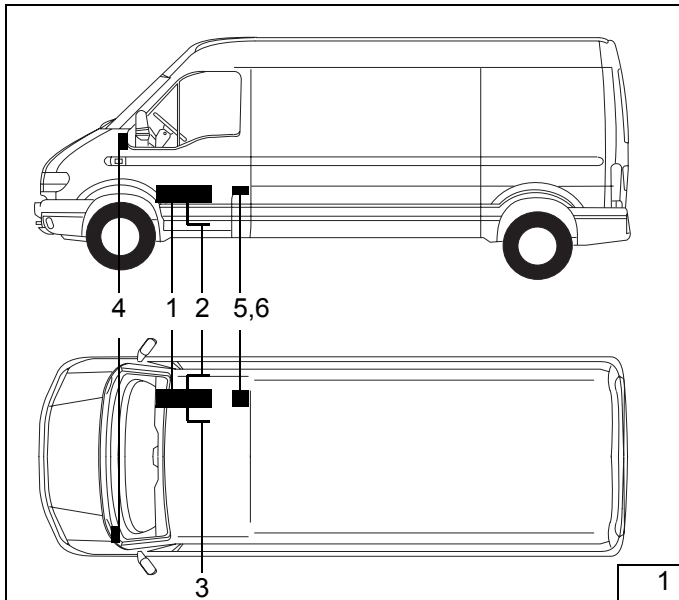

Legende zu Bild 1

- 1 Heizgerät Air Top 2000
- 2 Brennluftansaugleitung
- 3 Abgasleitung
- 4 Bedienelement
- 5 Dosierpumpe
- 6 Tankentnehmer

Spezialwerkzeug

- Planziehwerkzeug
- Durchziehwerkzeug \varnothing 60mm
oder Lochschneider \varnothing 60mm
- Winkelbohrmaschine
- Einnietzange
- Schälbohrer

Achtung!

Warnung vor Gefahr:

Das unsachgemäße Einbauen oder Reparieren von Webasto Heizsystemen kann Feuer verursachen oder zum Austritt von tödlichem Kohlenmonoxid führen. Dadurch können schwere oder tödliche Verletzungen hervorgerufen werden.

Für den Einbau und die Reparatur von Webasto Heiz- und Kühlsystemen bedarf es eines speziellen Firmentrainings, technischer Dokumentation, Spezialwerkzeuge und eine Spezialausrüstung.

Einbauanleitung

Nissan Interstar

2,5 Diesel

2,8 Tdi

Variante Bus

Variante Transporter

nicht bei Fahrzeugen mit
Doppelbeifahrersitzbank

1

Versuchen Sie NIEMALS, Webasto Heiz- oder Kühlsysteme einzubauen oder zu reparieren, wenn Sie das Firmentraining nicht erfolgreich abgeschlossen und dabei die notwendigen technischen Fähigkeiten erworben haben und die für einen sachgerechten Einbau und Reparatur nötigen technischen Dokumentationen, Werkzeuge und Ausrüstungen nicht zur Verfügung stehen.

Befolgen Sie IMMER alle Webasto Einbau- und Reparaturanleitungen, und beachten Sie alle Warnhinweise.

Allgemeines Einbauschema

Einbauschema Air Top 2000

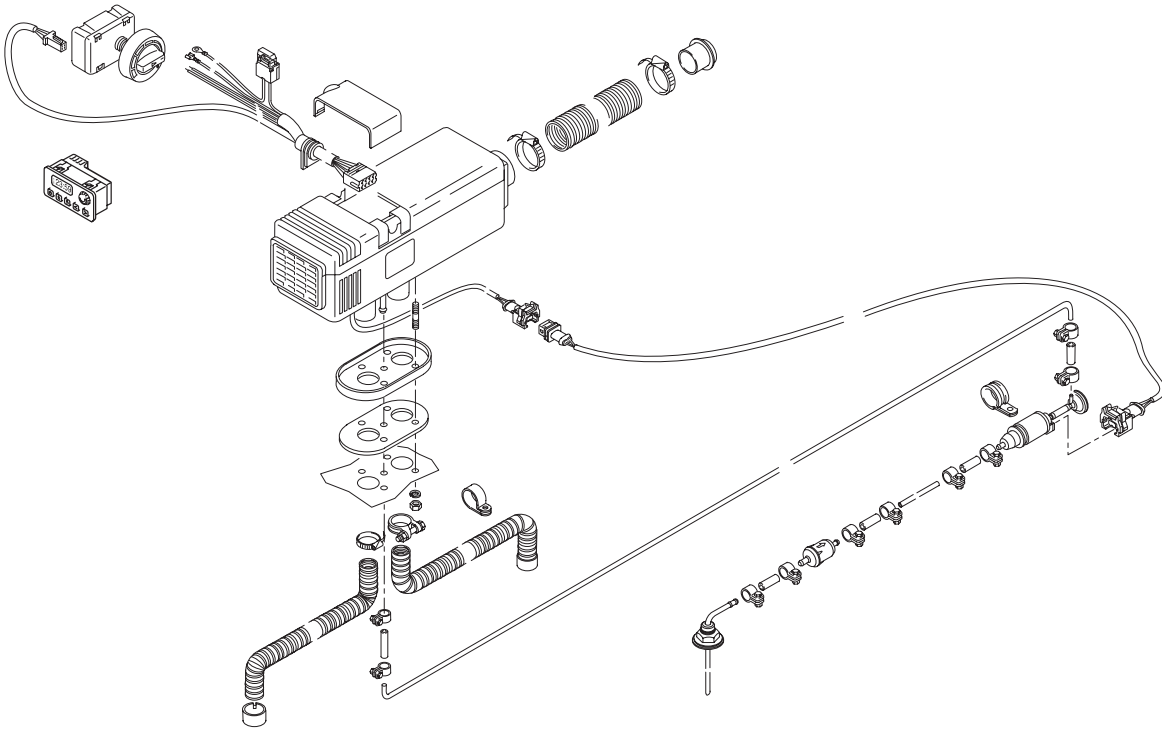

Anschlußschema Vorwahluhr-/Kombiuhr (Komfortzubehör) Air Top 2000

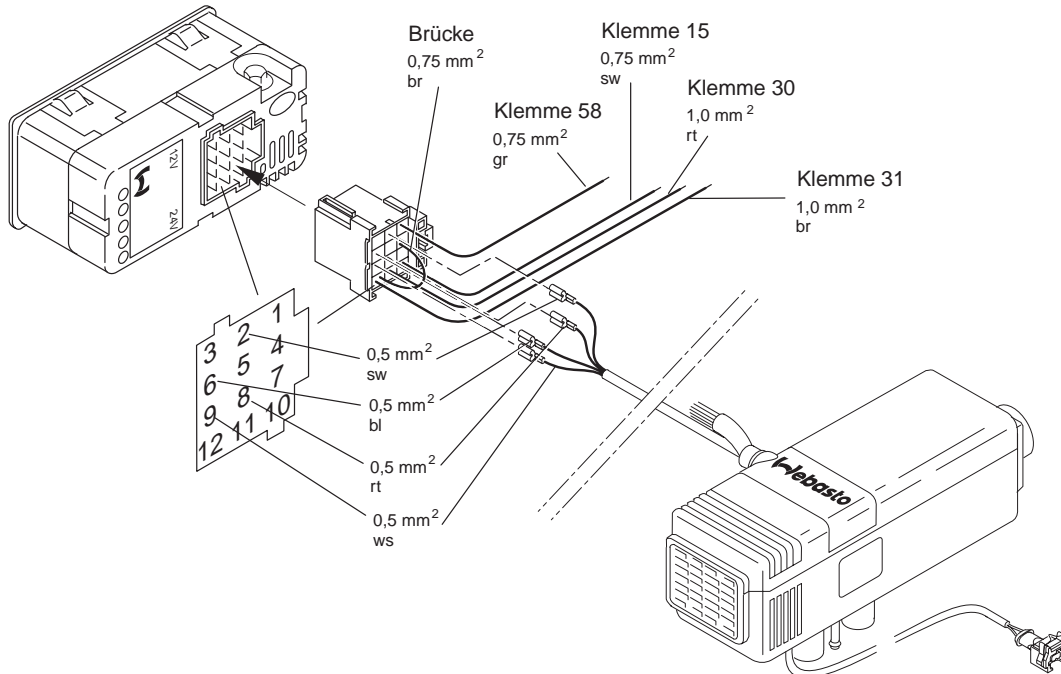

Heizgerät

Für den Einbau ist erforderlich:

**Handelslieferumfang inklusive Bedienelement
Einbaukit Air Top 2000 D in Nissan Interstar 2,8 dti / 2,5 d**

1303348A

Empfohlenes Heizgerät:

AT 2000 Diesel

Vorwort

Dieser unverbindliche Einbauvorschlag gilt für Nissan Interstar 2,8 d Ti / 2,5 Version Bus/Transporter, wenn technische Änderungen am Fahrzeug den Einbau nicht beeinflussen unter Ausschluß irgendwelcher Haftungsansprüche. Je nach Version und Ausstattung des Fahrzeuges können beim Einbau Änderungen gegenüber diesem Einbauvorschlag notwendig werden. In jedem Fall sind jedoch die Vorschriften der "Einbauanweisung" und "Betriebsanweisung" **Air Top 2000** zu befolgen. Die entsprechenden Regeln der Technik sind beim Einbau einzuhalten.

Allgemeine Hinweise

- Blanke Karosseriestellen, z.B. an Bohrungen mit Korrosionsschutz versehen
- Schläuche, Leitungen und Kabelbäume mit Kabelbindern sichern und an Scheuerstellen mit Schutzschlauch versehen
- Scharfe Kanten mit Kantenschutz (aufgeschnittener Kraftstoffschlauch) versehen

Vorarbeiten

Motorraum

ACHTUNG:

Batterie abklemmen!

Fahrzeug-Außenseite

- Tankdeckel öffnen, Tank belüften
- Tankdeckel wieder schließen

Fahrzeug-Innenraum

- Beifahrersitz mit Konsole ausbauen
- Fahrzeugeigene Auflage (3/1, 4/2) (Distanzstück) der Beifahrersitzkonsole (vorne rechts) gemäß Bild 3 kürzen
- Auflage (3/1, 4/2) wieder einsetzen

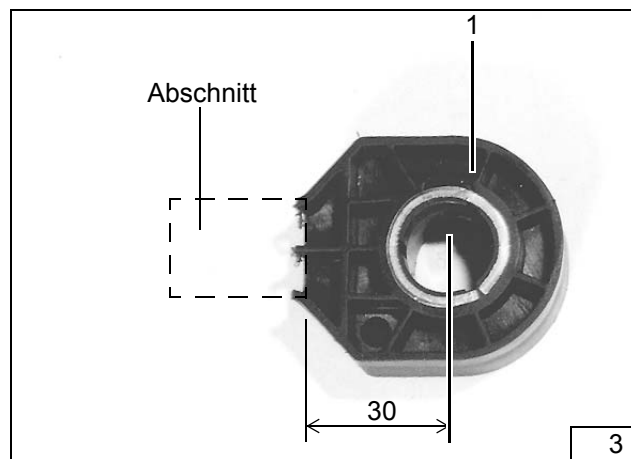

Einbauort Heizgerät

Das Heizgerät (4/1) wird unter dem Beifahrersitz eingebaut, der Heizluftaustritt (4/3) am Heizgerät zeigt nach hinten (gegen Fahrtrichtung)

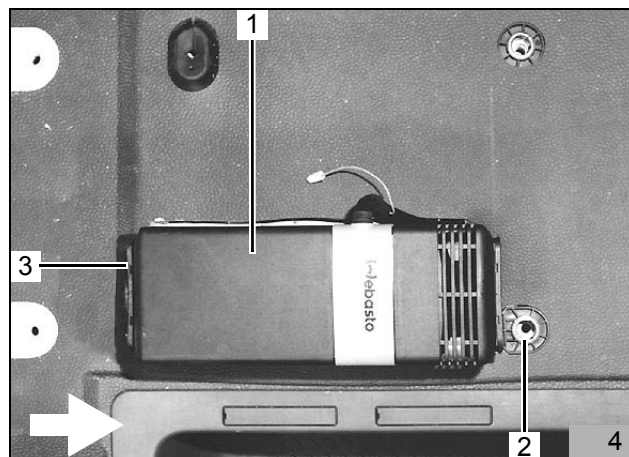

Einbau Heizgerät

HINWEIS:

Gehäuse des Heizgerätes darf nicht am Bodenblech anliegen!

- Kunststoffbodenbelag im Einbaubereich des Heizgerätes entsprechend der Größe des Heizgerätes ausschneiden
- Bohrschablone gemäß Bild 5 anlegen

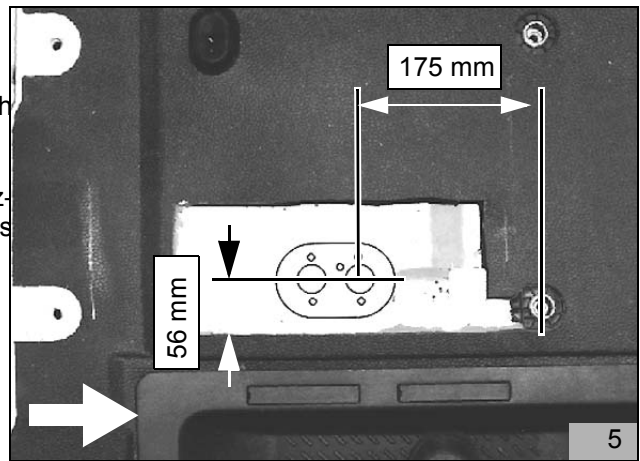

HINWEIS:

Bezugspunkte für die Maße sind die Sicke beim Einstieg auf der Beifahrerseite und die Befestigung der Beifahrersitzkonsole

- Lochbild der Bohrschablone auf Bodenblech übertragen und Bohrungen wie in Bild 6 dargestellt im Bodenblech bohren
- Sicken mit Planziehwerkzeug glätten
- Korrosionsschutz im Bereich der Bohrungen auftragen

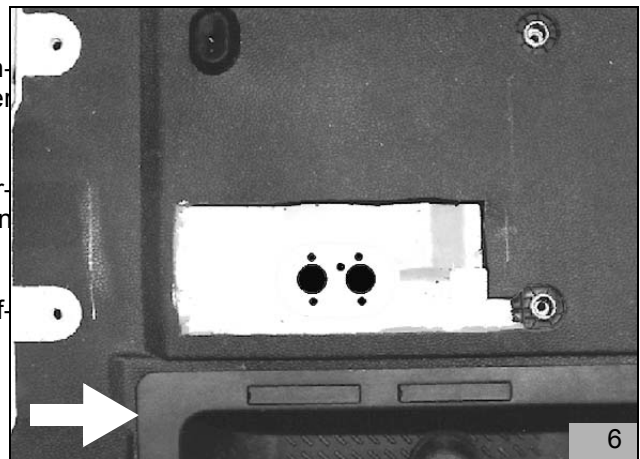

- Dichtung (7/2) auf Heizgerät aufsetzen
- Distanzplatte (7/1) auf Heizgerät aufsetzen
- Heizgerät gemäß Bild 4 einsetzen und mit Scheiben und Spezialmuttern gemäß Einbauanweisung montieren

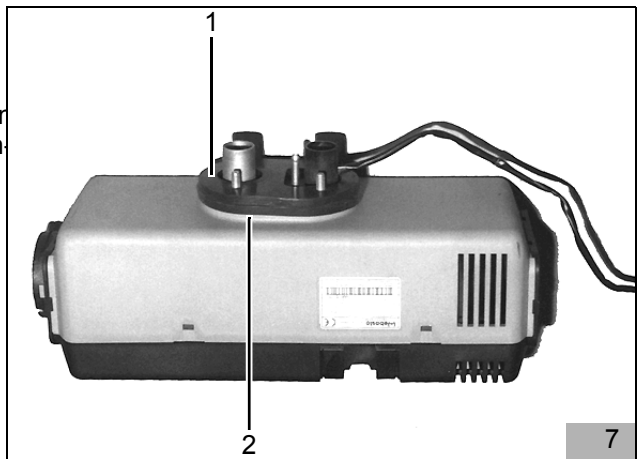

Kabelbaum Heizgerät

- Kabelbaum vom Heizgerät unter dem Bodenbelag zum Einbauort des Bedienelementes bzw. der Vorwähluhr verlegen
- Kabelbaum zur Stromversorgung durch die vorhandene Kabeldurchführung in Zentralelektrik (8/3) verlegen
- Bohrung \varnothing 2,0 mm gemäß Bild 8 zur Befestigung des Flachsicherungshalters (8/1) bohren
- Flachsicherungshalterplatte mit Blechschraube befestigen
- Flachsicherungshalter (8/1) aufstecken
- Plus-Leitung (rot) zum Batterie-Pluspol verlegen, ablängen, Kabelschuh ancrimpen und befestigen
- Masseleitung mit Schraube, Scheibe und Federring am vorhandenen Gewindeeinsatz (8/2) befestigen

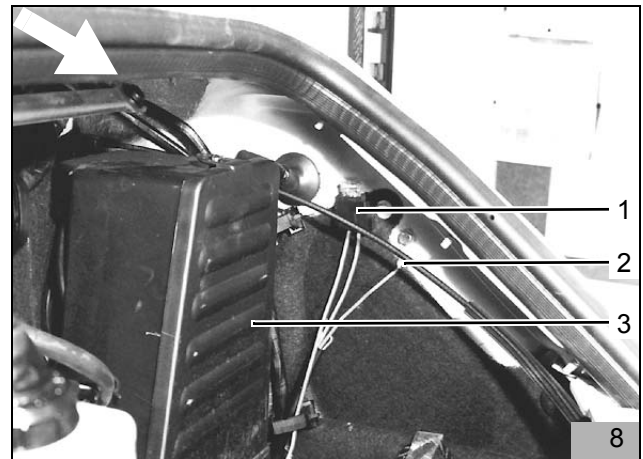

Heizluftführung

- In die Beifahrersitzkonsole in Fahrtrichtung hinten eine Bohrung \varnothing 60 mm gemäß Bild 9 bohren

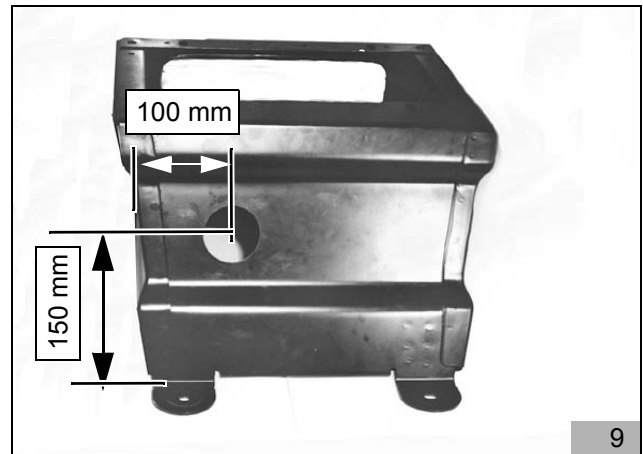

- Heizluftkrümmer 90° (10/2) am langen Schenkel um 15 mm kürzen
- Heizluftkrümmer (10/2) am Heizgeräte-Heizluftaustritt aufstecken und mit Blechschraube (10/1) befestigen
- Flexibles Rohr \varnothing 60 (10/3) (50 mm lang) mit Schlauchschelle am Heizluftkrümmer (10/2) befestigen
- Reduzierstück \varnothing 60/55 (10/4) in das flexible Rohr (10/3) einstecken und mit Schlauchschelle befestigen
- Flexibles Rohr \varnothing 55 (10/5) (200mm lang) in das Reduzierstück (10/4) einsetzen und mit Schlauchschelle befestigen
- Beifahrersitzkonsole montieren
- Flexibles Rohr \varnothing 55 (10/5) durch die Bohrung in der Beifahrersitzkonsole führen
- Heizluftverteiler mit der Regelklappe (11/2) auf das flexible Rohr (11/1) aufstecken und mit Schlauchschelle befestigen

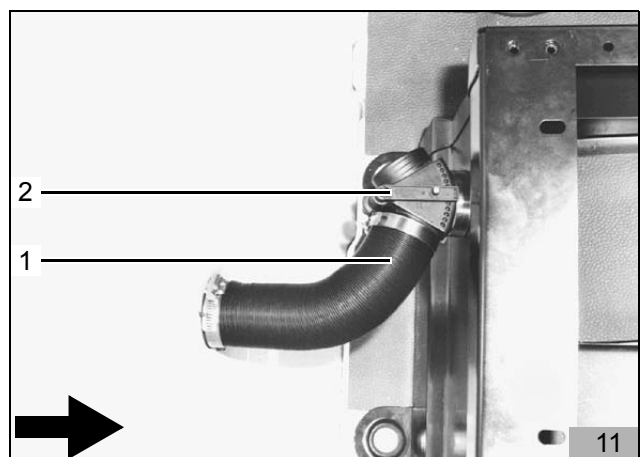
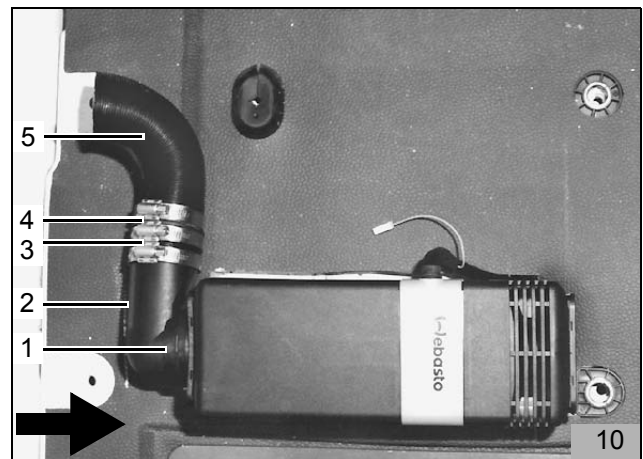

HINWEIS:

Einbauort mit Ihrem Kunden absprechen!

- Bohrung \varnothing 60 mm an gewünschtem Einbauort des Ausströmers, z.B. vom Boden 350 mm und von Seitenwand in Fahrtrichtung rechts 400 mm bohren
- Ausströmer einsetzen und mit beiliegenden Blechschrauben befestigen
- Flexibles Rohr \varnothing 55 mm (11/1) (220 mm lang) zwischen Ausströmer und Verteiler mit Regelklappe einsetzen und mit Schlauchschellen befestigen

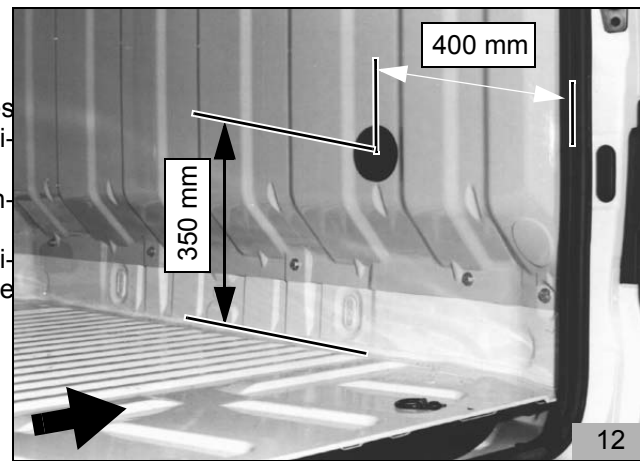
**Externer Temperaturfühler (Option)****HINWEIS:**

Für Fahrzeuge (z.B. für Blumentransporter) zwingend erforderlich

Einbauort mit Ihren Kunden abstimmen

- Externen Temperaturfühler (13/1) gemäß Einbauanweisung einbauen

**Brennstoffeinbindung****ACHTUNG:**

Brennstoffleitung so verlegen, daß sie gegen Stein Schlag geschützt ist. An scharfen Kanten Brennstoffleitung und Kabelbaum mit Scheuerschutz versehen!

Dosierpumpe**HINWEIS:**

Einbaulage der Dosierpumpe beachten, siehe Einbauanweisung!

- Bohrung \varnothing 9 mm gemäß Bild 14 in den Querträger ca. 150 mm vom rechten Längsträger zur Befestigung der Dosierpumpe (14/1) bohren
- Einziehmutter M6 in die Bohrung einsetzen
- Schwingmetallpuffer in Einziehmutter einschrauben
- Dosierpumpe gemäß Bild 14 mit gummierter Rohrschelle (14/2), Federring und Mutter am Schwingmetallpuffer befestigen

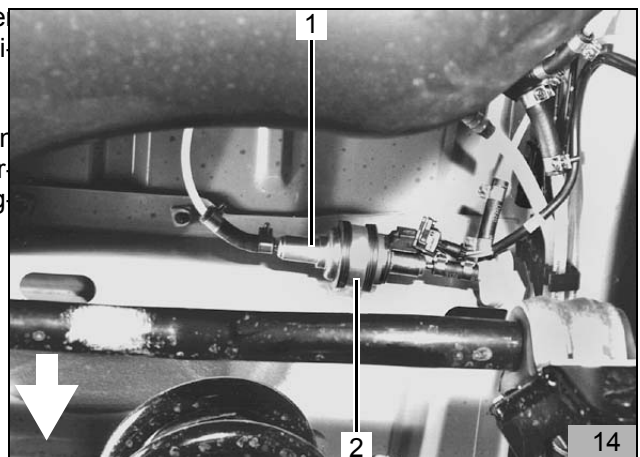

Brennstoffentnehmer

HINWEIS:

Einbauage des Brennstoffentnehmers beachten, siehe Einbauanweisung!

- Fahrzeugeigene Kraftstoff-Rücklaufleitung an der im Bild 15 dargestellten Position ca. 50 mm vor der Kupplung trennen
- Brennstoffentnehmer 8x5x8 (15/1) mit 2 Schlauchstücken und Schlauchschellen in die getrennte Kraftstoff-Rücklaufleitung einsetzen
- Mecanyl-Brennstoffleitung (15/2) mit Schlauchstück und Schlauchschellen an Brennstoffentnehmer (15/1) anschließen
- Mecanyl-Brennstoffleitung zur Saugseite der Dosierpumpe (15/3) führen und ablängen
- Mecanyl-Brennstoffleitung (15/2) vom Brennstoffentnehmer mit Schlauchstück und Schlauchschellen an der Saugseite der Dosierpumpe (15/3) anschließen

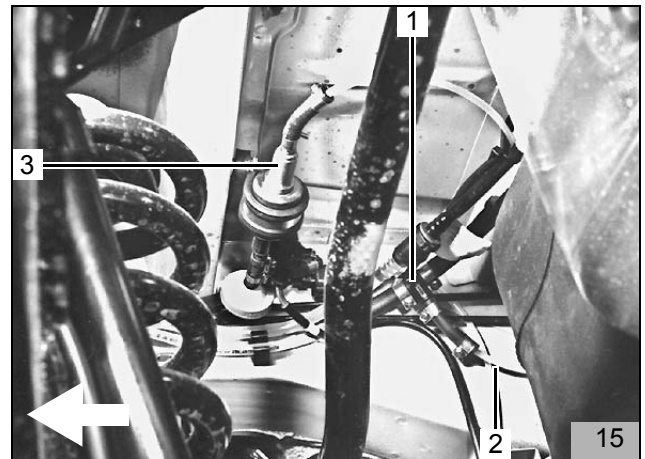

- Mecanyl-Brennstoffleitung (zum Heizgerät) mit Schlauchstück (16/2) und Schlauchschellen an der Druckseite der Dosierpumpe (16/3) anschließen
- Kabelbaum (16/1) an der Dosierpumpe anstecken
- Mecanyl-Brennstoffleitung und Kabelbaum der Dosierpumpe unter dem rechten Längsträger zum Heizgerät führen und mit Kabelbindern befestigen
- Kabelbaum der Dosierpumpe durch Nut im Brennluftansaugstutzen des Heizgerätes herausführen
- Mecanyl-Brennstoffleitung am Heizgerät nach Bedarf ablängen und unter Verwendung eines Schlauchstücks und Schlauchschellen am Heizgerät-Brennstoffeintritt anschließen
- Kabelbaum zur Dosierpumpe am Heizgerät nach Bedarf ablängen, Flachsteckhülsen ancrimpen, mit Steckergehäuse komplettieren und am Kabelbaum Heizgerät anstecken

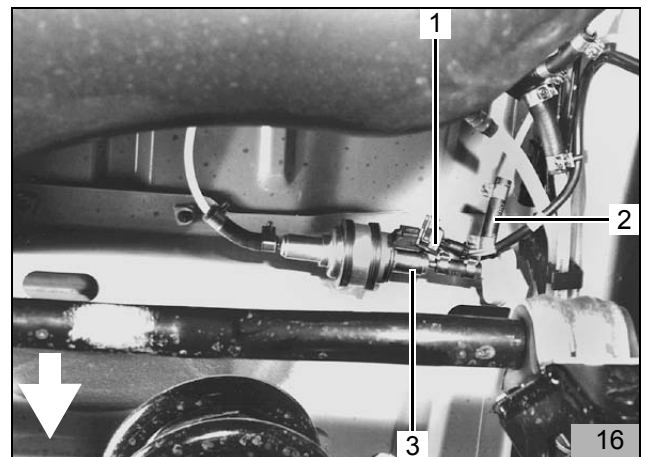

Brennluftansaugleitung

- Brennluftansaugleitung (17/1) am Brennluftansaugstutzen aufstecken und mit Schlauchschelle befestigen
- Endkappe (17/3) auf Brennluftansaugleitung aufstecken
- Einnietmutter M6 (17/2) in vorhandene Bohrung im Längsträger gemäß Bild 17 zur Befestigung der Brennluftansaugleitung einsetzen
- Brennluftansaugleitung gemäß Bild 17 verlegen und mit Rohrschelle, Schraube M6x20, Scheibe und Federring an der Einnietmutter am Längsträger befestigen
- Brennluftansaugleitung mit Kabelbindern befestigen

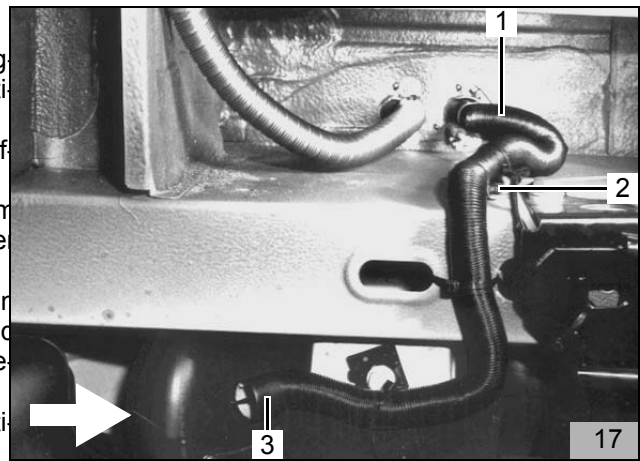

Abgasanlage ohne Schalldämpfer

- Abgasleitung gemäß Bild 18 ablängen

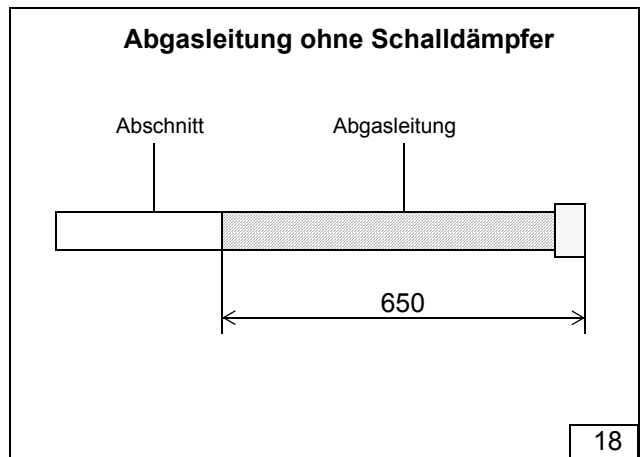

- Abgasleitung (19/1) 650 lang am Abgasstutzen des Heizgerätes aufstecken und mit Schlauchklemme befestigen
- Abgasleitung gemäß Bild 19 verlegen
- Abgasleitung mit Rohrschelle (19/2) an vorhandener Bohrung im Querträger mit Schraube, Scheibe, Federring und Mutter befestigen
- Endstück gemäß Bild 19 formen

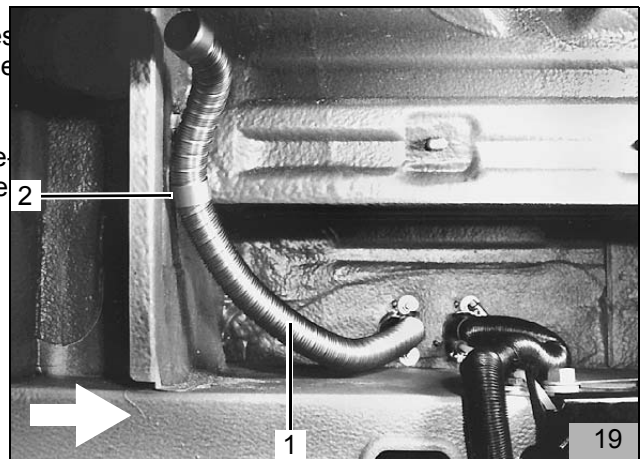

Abgasanlage mit Schalldämpfer (Option)

- Abgasleitung und Abgasleitung-Endstück gemäß Bild 20 ablängen

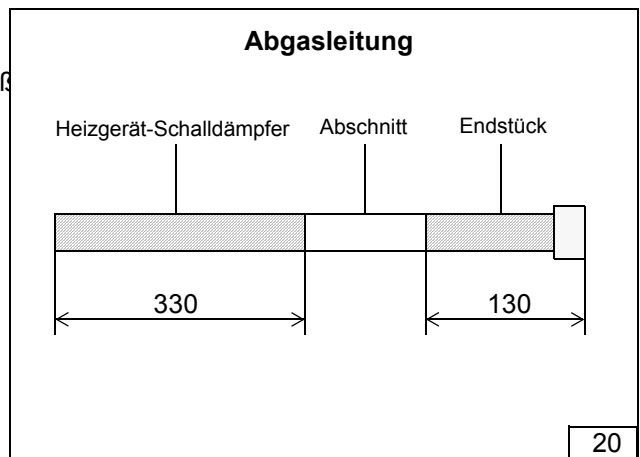

- Winkel (21/3) an vorhandener Bohrung im Querträger mit Schraube M6x20, Scheibe, Federring und Mutter befestigen
- Abgasschalldämpfer (21/1) mit Schraube M6x16, Federring und Mutter am Winkel (21/3) befestigen
- Abgasleitung (21/2) am Abgasstutzen des Heizgerätes mit Schlauchklemme befestigen
- Abgasleitung (21/2) gemäß Bild 21 verlegen und am Abgasschalldämpfer (21/1) mit Schlauchklemme befestigen
- Abgasleitung-Endstück (21/4) am Abgasschalldämpfer aufstecken und mit Schlauchklemme befestigen
- Abgasleitung-Endstück gemäß Bild 21 formen

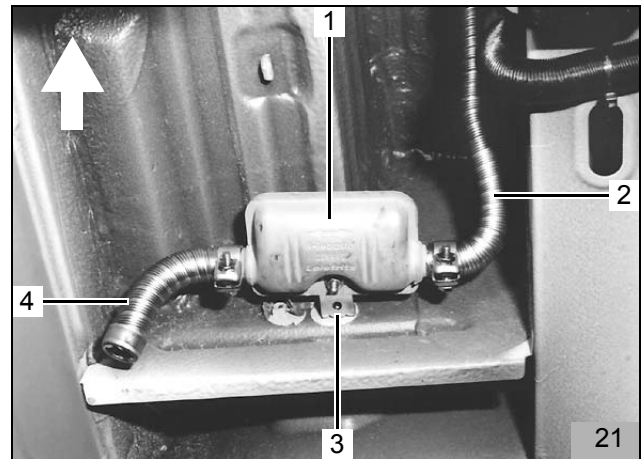

Bedienelement

HINWEIS:

Beim Bohren darauf achten, daß das Armaturenbrett nicht beschädigt wird

- Bohrung \varnothing 12 mm gemäß Bild 22 in die Verkleidung bohren
- Kabelbaum vom Heizgerät zum Bedienelement (22/1) verlegen
- Stecker vom Kabelbaum Heizgerät am Bedienelement aufstecken und Abdeckung einclipen
- Bedienelement gemäß Einbauanweisung einsetzen



Vorwahl-/Kombi-Uhr (Option)

HINWEIS:

Kombiuhr gehört nur beim Lieferumfang Air Top 2000 Komfort zum Lieferumfang!

- Kabelbaum für Vorwahluhr unter der linken A-Säulenverkleidung in die Himmelverkleidung bis zum Einbauort der Vorwahluhr verlegen
- Schablone anlegen
- Lochbild auf die Himmelverkleidung übertragen

HINWEIS:

- Beim Bohren darauf achten, daß die Himmelverkleidung nicht beschädigt wird

- Aussparung für Vorwahl-/Kombi-Uhr (23/1) ausschneiden
- Anschluß der Kombiuhr gemäß „Einbauanweisung“, bzw. Anschlußschema Bild 2 vornehmen
- Vorwahl-/Kombi-Uhr (23/1) einsetzen

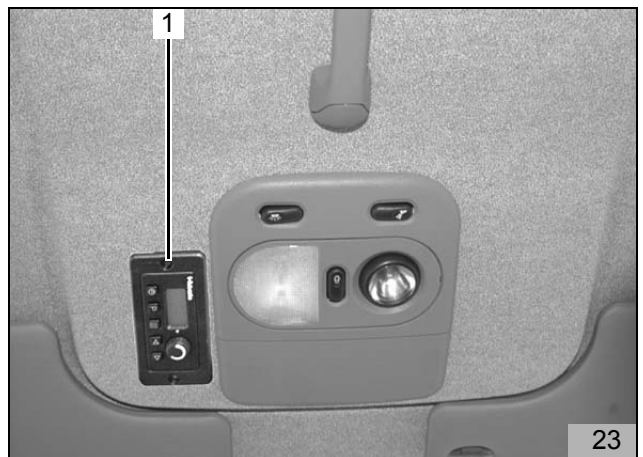

Elektrische Verbindungen

- Elektrische Anschlüsse gemäß Einbauanweisung überprüfen bzw. herstellen
- Kabelbäume mit Kabelbindern befestigen

Abschließende Arbeiten

- Duplikatschild (Typenschild) an geeigneter Stelle anbringen
- Fahrzeugbatterie anklemmen
- Demontierte Teile in umgekehrter Reihenfolge wieder montieren
- Alle Schlauchleitungen, Schlauch- und Rohrschellen sowie alle elektrischen Anschlüsse auf festen Sitz prüfen
- Alle losen Leitungen mit Kabelbindern sichern
- Heizgerätekompenten am Fahrzeugunterboden mit Korrosionsschutzwachs (Tectyl ML, Bestell-Nr. 111 329) einsprühen
- Webasto-Heizung einschalten, siehe "Betriebsanweisung/Einbauanweisung"



Webasto Thermosysteme GmbH
Postfach 80 - D-82131 Stockdorf - Hotline 0 18 05 / 93 22 78
Hotfax (0395) 55 92-353 - <http://www.webasto.de>