

Einbauanleitung

Ford S-MAX / Galaxy (CD 34*) ab Modell 2006

Ford Mondeo (CD 34*) ab Modell 2007

Diesel
Linkslenker
Klimaautomatik



ACHTUNG!

Warnung vor Gefahr:

Das unsachgemäße Einbauen oder Reparieren von Webasto Heizsystemen kann Feuer verursachen oder zum Austritt von tödlichem Kohlenmonoxid führen. Dadurch können schwere oder tödliche Verletzungen hervorgerufen werden.

Für den Einbau und die Reparatur von Webasto Heiz- und Kühlsystemen bedarf es eines speziellen Firmentrainings, technischer Dokumentation, Spezialwerkzeuge und eine Spezialausrüstung.

Versuchen Sie NIEMALS, Webasto Heiz- oder Kühlsysteme einzubauen oder zu reparieren, wenn Sie das Firmentraining nicht erfolgreich abgeschlossen und dabei die notwendigen technischen Fähigkeiten erworben haben und die für einen sachgerechten Einbau und Reparatur nötigen technischen Dokumentationen, Werkzeuge und Ausrüstungen nicht zur Verfügung stehen.

Befolgen Sie IMMER alle Webasto Einbau- und Reparaturanleitungen, und beachten Sie alle Warnhinweise.

Webasto übernimmt keine Haftung für Mängel und Schäden, die auf einen Einbau durch ungeschultes Personal zurückzuführen sind.

Inhaltsverzeichnis

Gültigkeit	2	Anschlußschema Bedienelemente	14
Heizgerät / Lieferumfang	3	Vorwahuhr	15
Vorwort	3	Option Telestart	16
Allgemeine Hinweise	3	Option Thermo Call	17
Spezialwerkzeug	3	Heizgerät vormontieren	19
Erläuterungen zum Dokument	4	Heizgerät einbauen	20
Vorarbeiten	5	Abgasanlage montieren	20
Einbauort Heizgerät	5	Brennstoffeinbindung	22
Einbindung Elektrik	6	Wassereinbindung 2,0 l	25
Elektrik vorbereiten	7	Wassereinbindung 2,2 l	30
Kabelbaum vorbereiten	7	Abschließende Arbeiten	35
Ansteuerung Klimaautomatik Variante A	8	Bedienungshinweise für den Endkunden	36
Ansteuerung Klimaautomatik Variante B	11		

Gültigkeit

Hersteller	Handelsbezeichnung	Typ	EG-BE-Nr. / ABE
Ford	S-MAX / Galaxy	WA 6	e13 * 2001 / 116 * 0185 * ...
Ford	Mondeo	BA 7	e13 * 2001 / 116 * 0249 * ...

Motortyp	Motorart	Leistung in kW	Hubraum in cm ³
AZ	Diesel	96	1997
QX	Diesel	103	1997
Q4	Diesel	129	2179

Fahrzeug- und Motortypen, Ausstattungsvarianten sowie Länderspezifikationen, die nicht in dieser Einbauanleitung aufgeführt sind, wurden nicht geprüft. Ein Einbau nach dieser Einbauanleitung kann aber möglich sein.

Der Einbauort von Vorwahuhr bzw. Taster ist vor dem Einbau mit dem Endkunden abzustimmen!

Heizgerät / Lieferumfang

Lieferumfang :

Menge	Bezeichnung	Bestell-Nr.
1	Lieferumfang Ford S-Max / Galaxy / Mondeo Diesel ohne Bedienelement	1311401C

Zusätzlich für Fahrzeuge mit Klimaautomatik

Menge	Bezeichnung	Bestell-Nr.
1	Kit Klimaautomatik	1311421A

Optionales Bedienelement wahlweise:

Menge	Bezeichnung	Bestell-Nr.
1	Vorwahluhr	9010869A
1	Telestart T80	9010870A
1	Telestart T91	9016028A
1	Thermo Call II	9016027A

Zusätzlich bei Verwendung von Thermo Call und Telestart

Menge	Bezeichnung	Bestell-Nr.
1	Y-Kabel	9001505A

Vorwort

Diese Einbauanleitung gilt für die Dieselfahrzeuge **Ford S-MAX / Galaxy** ab Modelljahr **2006** und **Ford Mondeo** ab Modelljahr **2007** - Gültigkeit siehe Seite 2 - wenn technische Änderungen am Fahrzeug den Einbau nicht beeinflussen, unter Ausschluss jeglicher Haftungsansprüche. Je nach Version und Ausstattung des Fahrzeuges können beim Einbau Änderungen gegenüber dieser „Einbauanleitung“ notwendig werden.

In jedem Fall sind jedoch die Vorschriften der „Einbauanweisung“ und „Bedienungs- und Wartungsanweisung“ der *Thermo Top V* zu befolgen.

Die entsprechenden Regeln der Technik sowie eventuelle Angaben des Fahrzeugherstellers sind beim Einbau einzuhalten.

Im Fehlerspeicher „Heizung, Lüftung und Klimaanlage“ kann durch den Betrieb der Standheizung ein Fehler abgelegt worden sein, dieser ist im Rahmen der Fahrzeuginspektion gemäß Herstellerangabe zu löschen!

Allgemeine Hinweise

Der Einbau erfolgt gemäß den allgemein üblichen Regeln der Technik. Wenn nicht anders beschrieben, erfolgt die Befestigung von Schläuchen, Leitungen und Kabelbäumen mit Kabelbindern an fahrzeugeigenen Leitungen und Kabelbäumen.

Scharfe Kanten sind mit Scheuerschutz (aufgeschnittener Kraftstoffschlauch) zu versehen!

Blanke Karosseriestellen, wie z.B Bohrungen, sind mit Korrosionsschutzwachs (Tectyl 100K, Bestell-Nr. 111329) einsprühen.

Spezialwerkzeug

- Drehmomentschlüssel für 2,0 - 10 Nm
- Abklemmzangen
- Einnietmutterzange
- Entriegelungswerkzeug Ford Nr.: GV 3301 (4x)

Erläuterungen zum Dokument

Um Ihnen einen schnellen Überblick über die einzelnen Arbeitsschritte zu geben, finden Sie eine Kennzeichnung an der Außenkante oben rechts auf der jeweiligen Seite.

Mechanik

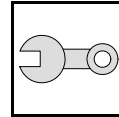

Elektrik

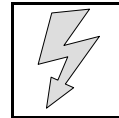

Wassereinbindung

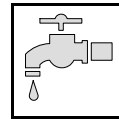

Kraftstoffeinbindung

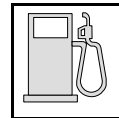

Abgasanlage

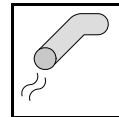

Brennluft

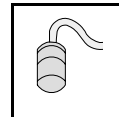

Auf Besonderheiten wird durch folgende Symbole hingewiesen:



besondere Gefahr von Verletzungen oder tödlichen Unfällen



besondere Gefahr der Beschädigung von Bauteilen



besondere Brand- und Explosionsgefahr



Verweis auf allgemeine Einbauanweisung der Webasto Komponente bzw. auf fahrzeugspezifische Unterlagen des Herstellers



Hinweis auf eine technische Besonderheit

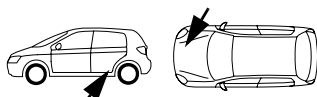

Der Pfeil im Fahrzeugpiktogramm zeigt die Position am Fahrzeug und die Blickrichtung

Vorarbeiten

ACHTUNG!

- Tankdeckel öffnen, Tank belüften
- Tankdeckel wieder schließen
- Batterie abklemmen!
- Druck im Kühlsystem ablassen!
- Fabriknummer vom Typschild Original auf das Typschild Duplikat übertragen
- Die nicht zutreffende Jahreszahl auf dem Duplikatschild entfernen
- Duplikatschild (Typschild) an geeigneter Stelle sichtbar anbringen
- Hinweisschild an Abdeckung Diagnoseanschluß anbringen
- Motordesignabdeckung abbauen
- Batterie und Batterieträger ausbauen
- Luftfilterkasten ausbauen
- Scheibenwischer abbauen (nur S-MAX und Galaxy)
- Wasserkastenabdeckung abbauen (nur S-MAX und Galaxy)
- Wasserkastenverkleidung im Motorraum abbauen (nur S-MAX und Galaxy)
- Halterung Kühlmittelschläuche ausbauen (nur S-MAX und Galaxy)
- Rad vorne rechts abbauen
- Radhausverkleidung rechts abbauen
- Untere Motorabdeckung abbauen
- Abdeckung Kraftstoffleitung unter dem Fahrzeug abbauen
- Schalter - bzw. Zierleiste oberhalb Klimabedienteil / Radio bzw. Bedieneinheit Klima / Navi. ausbauen [eingeclipst] (nur S-MAX und Galaxy)
- Abdeckung Mittelkonsole/Schalthebelabdeckung ausbauen
- Klimabedienteil / Radio bzw. Bedieneinheit Klima / Navi. ausbauen
- Handschuhfach ausbauen
- Untere Abdeckung A-Säulenverkleidung rechts abbauen (nur S-MAX und Galaxy)
- Untere Armaturenbrettverkleidung Beifahrerseite ausbauen (nur Mondeo)
- Sicherungskasten [SJB] lösen und herunterklappen

Die Seite 36 "Bedienungshinweise für den Endkunden" entnehmen und der Bedienungsanleitung beifügen!

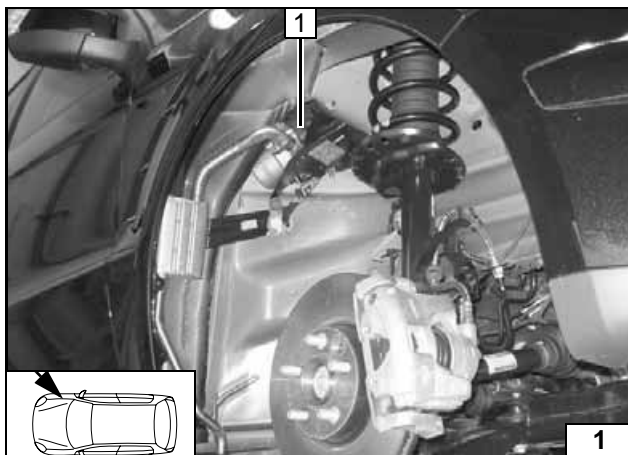

Einbauort Heizgerät

1 Heizgerät

Einbauort



Einbindung Elektrik

Kabelbaumdurchführung

1 Gummitülle

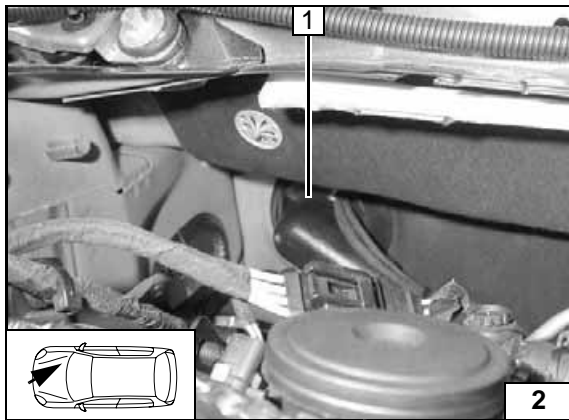

Verlegung Motorraum

1 Kabelbaum Heizgerät

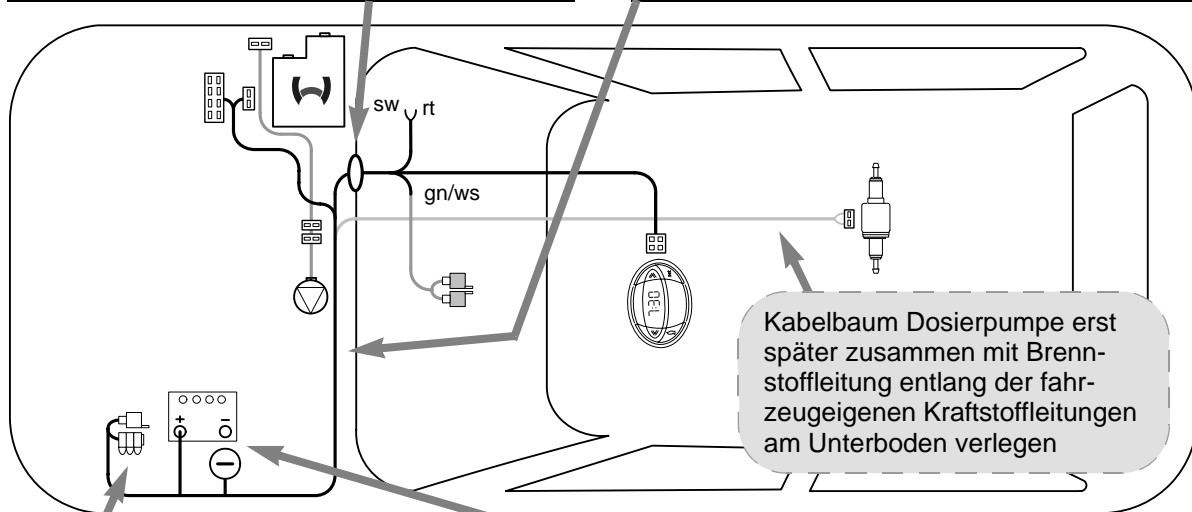
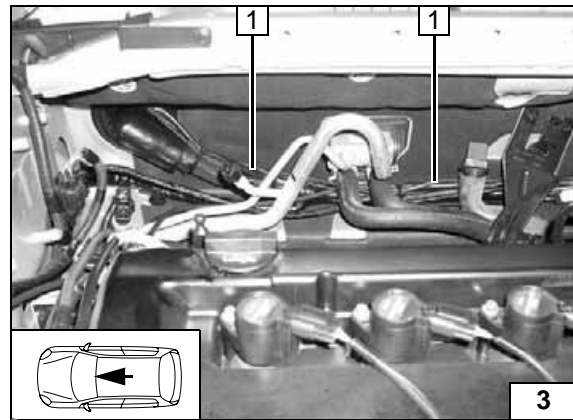

Schema
Kabel-
baumver-
legung

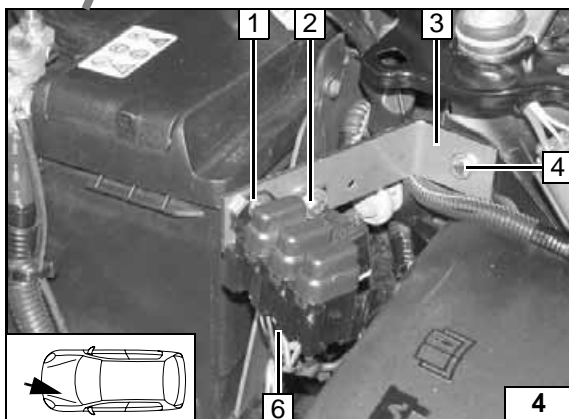

Sicherungshalter, K3-Relais

Bohrung an Position 1 auf \varnothing 5,5mm aufbohren!

- 1 Halteplatte Sicherungshalter, Schraube M5x16, Scheiben, Mutter
- 2 K3-Relais, Schraube M5x16, Scheiben, Mutter
- 3 Sicherungshalter
- 4 Schraube M6x12, fahrzeugeigene Bohrung, Bundmutter M6

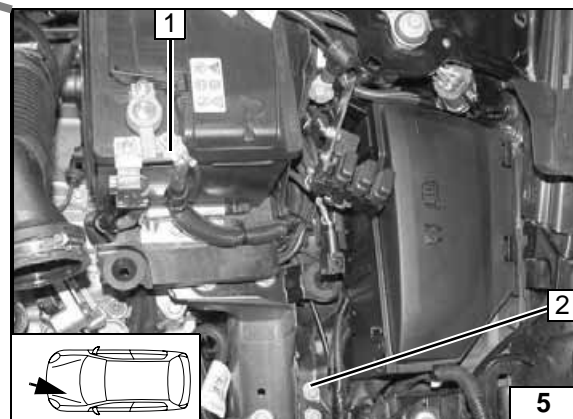

Spannungsversorgung Kabelbaum Heizgerät

- 1 Anschluss Batterie-Pluspol
- 2 Fahrzeugeigener Massepunkt

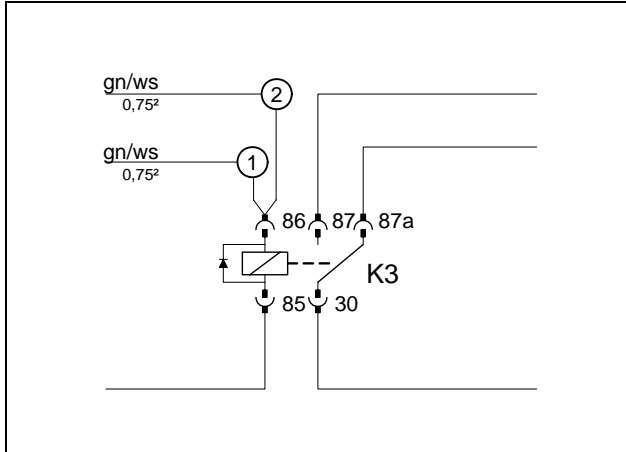

Elektrik vorbereiten

Leitungsabschnitt **1** gn/ws 2500mm in beiliegenden Isolierschlauch einziehen.



Kabelbaum vor-montieren

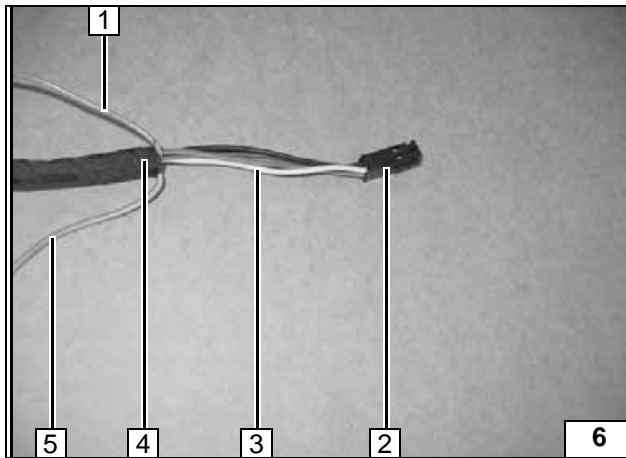

Kabelbaum vorbereiten

Ltg. ge **3** in freien Steckplatz vom Stecker 4-pol. **2** einsetzen!



- 1** Ltg. br isolieren und wegbinden
- 4** Kabelbaum Heizgerät
- 5** Ltg. vi isolieren und wegbinden

Kabelbaum vor-bereiten

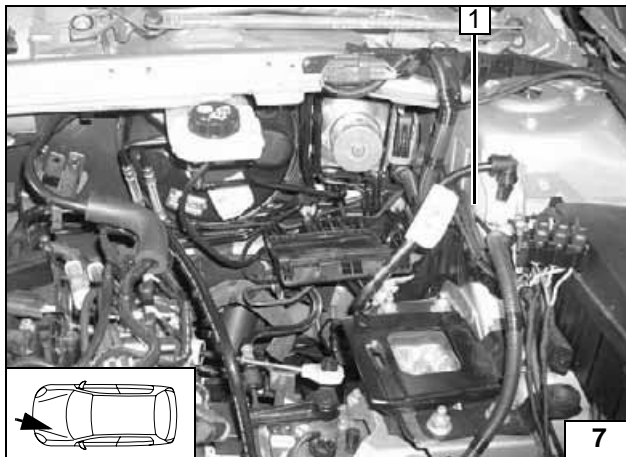

Kabelbaum Heizgerät **1** entlang fahrzeugeigenem Kabelbaum verlegen, mit Kabelbindern sichern!



Verlegung im Motor-raum



Ansteuerung Klimaautomatik Variante A

Fzg.-Ausstattung, wenn Leitung vi/gn am Radiostecker A PIN 16 vorhanden ist!

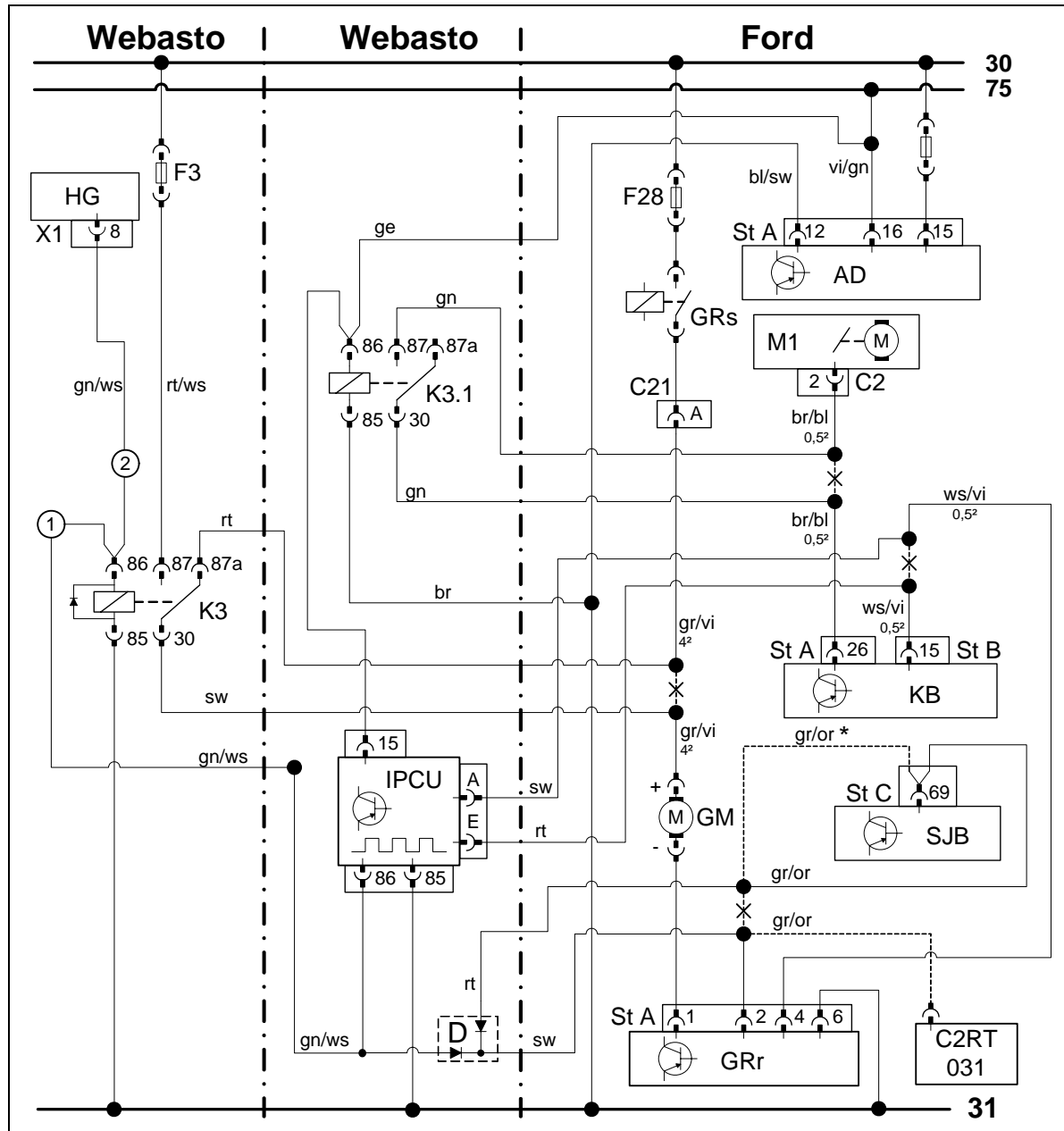

Schaltplan

Bauteile Webasto		Bauteile Fahrzeug		Farben und Symbole	
HG	Heizgerät TT-V	GM	Gebläsemotor	rt	rot
X1	8-poliger Stecker	GRs	Gebläserelais	ws	weiß
F3	Sicherung 25A	GRr	Gebläseregler	sw	schwarz
K3	Gebläserelais	KB	Klimabedienteil	br	braun
K3.1	Zusatzrelais	F28	Gebläse Sicherung	gn	grün
IPCUC	Pulsweitenmodulator	M1	Stellmotor Luftklappe	bl	blau
D	Dioden im Kabelbaum integriert	SJB	Smart Junction Box	ge	gelb
Einstellwerte IPCUC		C21	Stecker schwarz	vi	violett
Spannung: 10 V		AD	Radio	gr	grau
Frequenz: 400 Hz		C2T031	Empfänger WFS		
Duty-Cycle: 37 %		*	je nach Ausstattung		
Funktion: Low-side				X	Trennstelle
				Kabelfarben können variieren!	

Legende

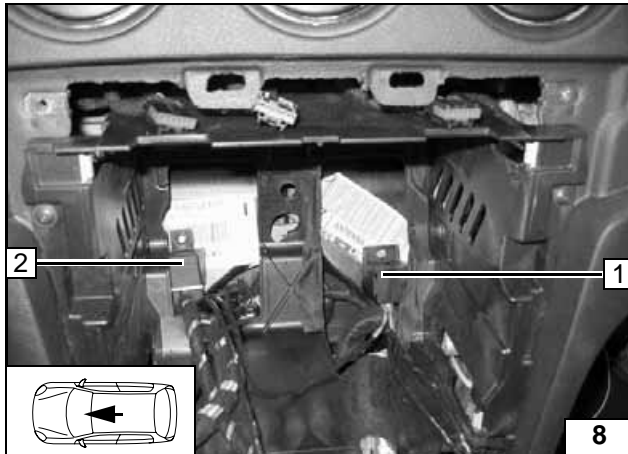

Dual Lock 1x mittig teilen!
Relais K3.1 2 und IPCU 1 mit Dual-Lock gemäß Bild befestigen!
Auf Platzbedarf der Bedieneinheiten Klima bzw. Radio und deren Kabelbäume achten!



Montage IPCU und Relais K3.1

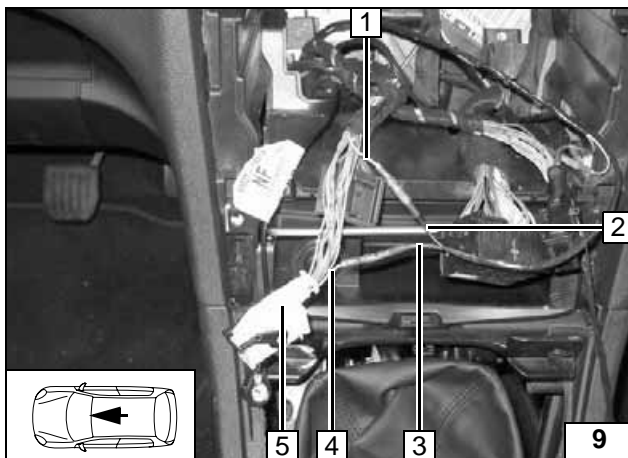

Anschluss am Stecker B 5 weiß vom Klimabedienteil Pin 15.
Verbindungen gemäß Schaltplan mit vorhandenen Verbindern herstellen.



Anschluss Klimabedienteil / IPCU

- 1 Ltg. ws/vi zum Gebläseregler
- 2 Ltg. sw von IPCU/A
- 3 Ltg. rt von IPCU/E
- 4 Ltg. ws/vi vom Stecker Klimabedienteil

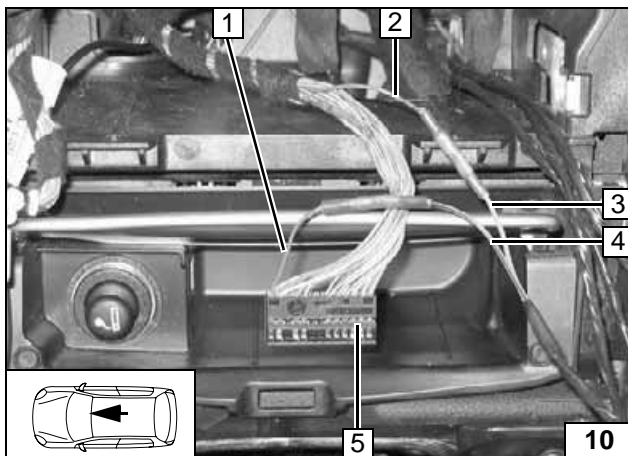

Anschluss am sw Stecker A 5 vom Klimabedienteil Pin 26.
Verbindungen gemäß Schaltplan mit vorhandenen Verbindern herstellen.



Anschluss Klimabedienteil / Relais K3.1

- 1 Ltg. br/bl vom Stecker Klimabedienteil
- 2 Ltg. br/bl zum Klappenstellmotor
- 3 Ltg. gn von K3.1/87
- 4 Ltg. gn von K3.1/30

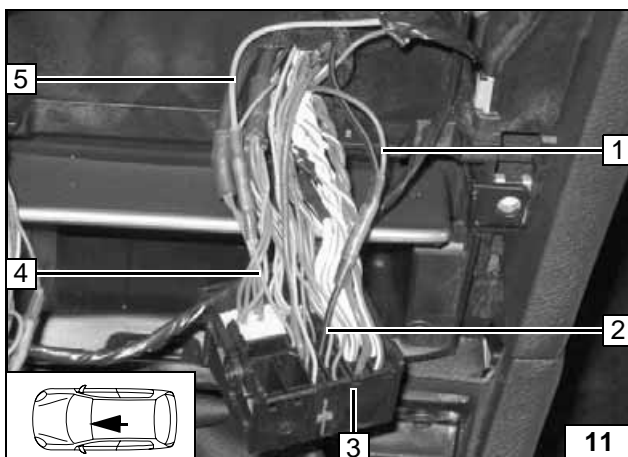

Anschluss am Stecker 3 vom Radio.
Verbindungen gemäß Schaltplan mit vorhandenen Verbindern herstellen.



Anschluss K3.1 am Radio

- 1 Ltg. br von K3.1/85
- 2 Ltg. sw/bl (Masse)
- 4 Ltg. vi/gn (Klemme75)
- 5 Ltg. ge von K3.1/86

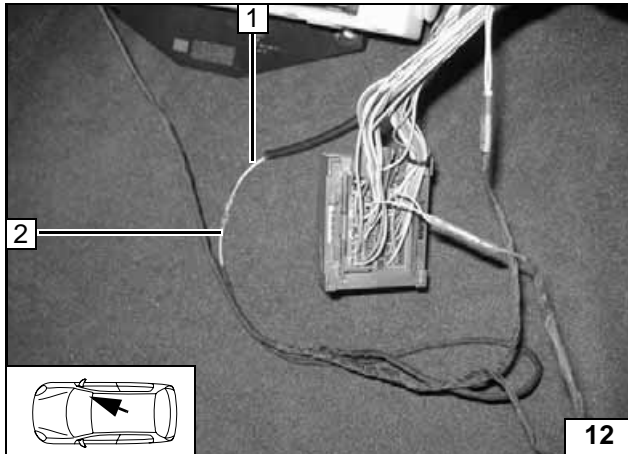

Verbindungen gemäß Schaltplan herstellen.

- 1 Ltg. gn/ws von K3/86
- 2 Ltg. gn/ws



**Anschluss
Ltg. gn/ws
von K3/86**

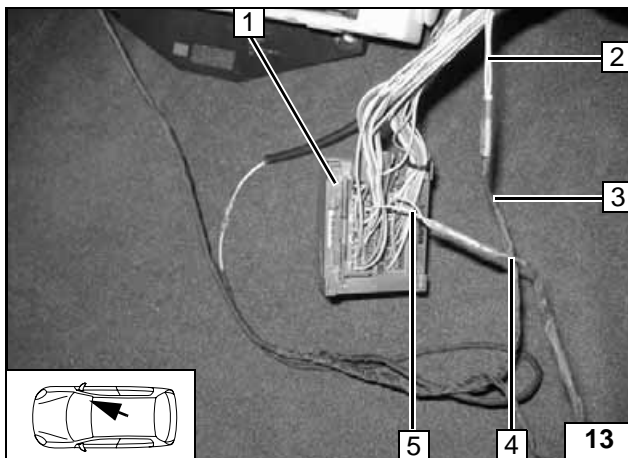

Anschluss am bl Stecker 1 Pin 69.
Verbindungen gemäß Schaltplan herstellen.

Je nach Fahrzeugausstattung können an Pin 69 zwei Kabel vorhanden sein!

- 2 Ltg. gr/or zum Gebläseregler (siehe Schaltplan)
- 3 Ltg. sw
- 4 Ltg. rt
- 5 Ltg. gr/or zum Stecker SJB (siehe Schaltplan)



**Anschluss
Stecker
SJB**

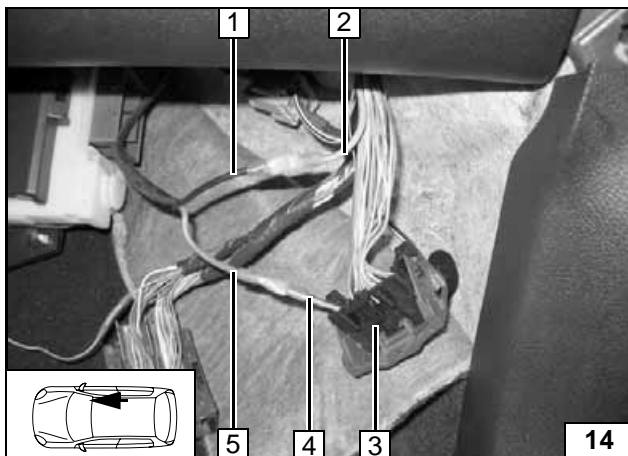

Anschluss am sw Stecker 3.
Verbindungen gemäß Schaltplan herstellen.

- 1 Ltg. sw von Relais K3/30
- 2 Ltg. gr/vi zum Gebläsemotor
- 4 Ltg. gr/vi
- 5 Ltg. rt von Relais K3/87a



**Anschluss
Gebläse-
motor**



Ansteuerung Klimaautomatik Variante B

Fzg.-Ausstattung, wenn Leitung vi/gn am Radiostecker A PIN 16 nicht vorhanden ist!

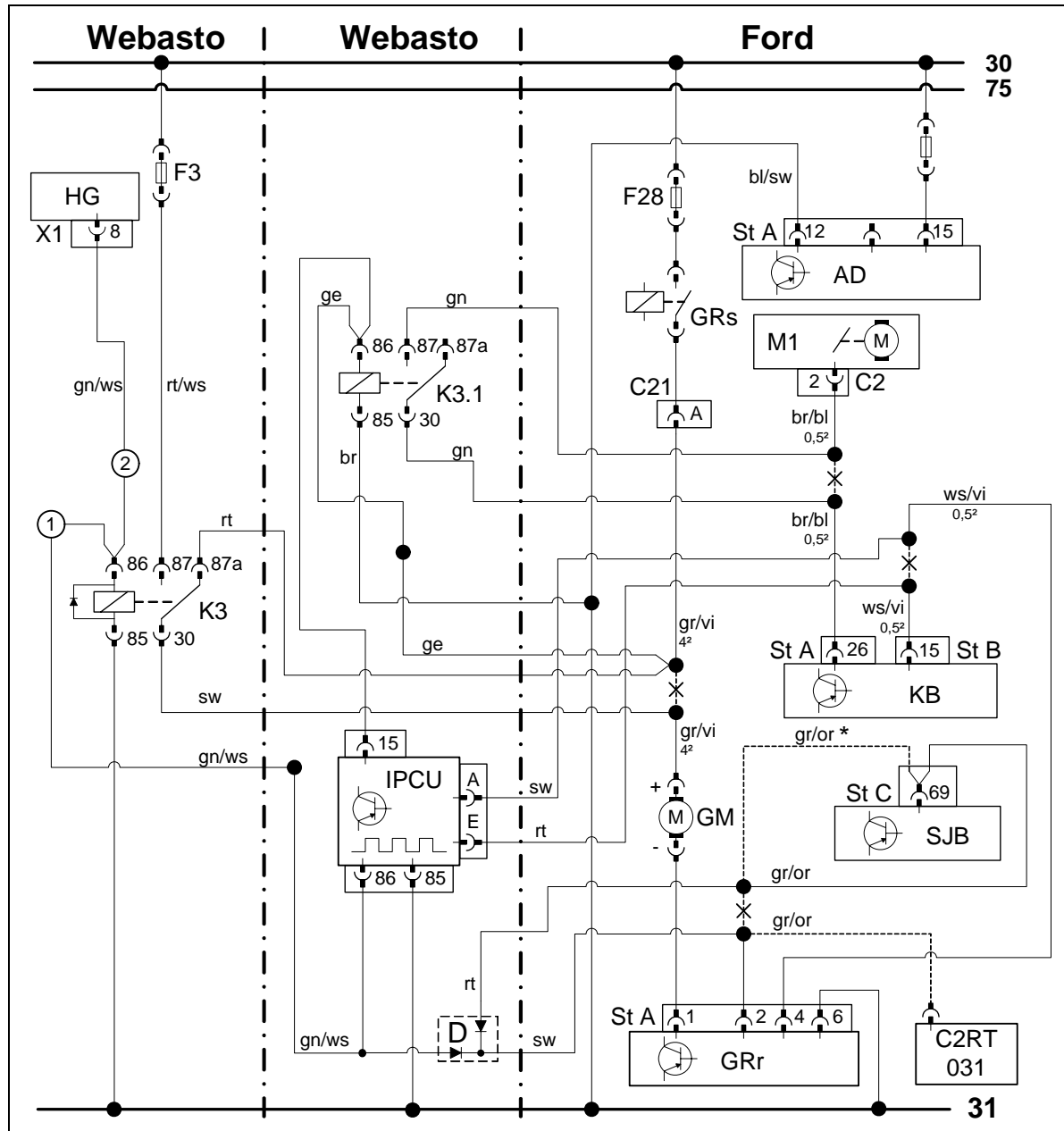

Schaltplan

Bauteile Webasto		Bauteile Fahrzeug		Farben und Symbole	
HG	Heizgerät TT-V	GM	Gebläsemotor	rt	rot
X1	8-poliger Stecker	GRs	Gebläserelais	ws	weiß
F3	Sicherung 25A	GRr	Gebläseregler	sw	schwarz
K3	Gebläserelais	KB	Klimabedienteil	br	braun
K3.1	Zusatzrelais	F28	Gebläse Sicherung	gn	grün
IPCUC	Pulsweitenmodulator	M1	Stellmotor Luftklappe	bl	blau
D	Dioden im Kabelbaum integriert	SJB	Smart Junction Box	ge	gelb
Einstellwerte IPCUC		C21	Stecker schwarz	vi	violett
Spannung: 10 V		AD	Radio	gr	grau
Frequenz: 400 Hz		C2T031	Empfänger WFS		
Duty-Cycle: 37 %		*	je nach Ausstattung		
Funktion: Low-side				X	Trennstelle
				Kabelfarben können variieren!	

Legende

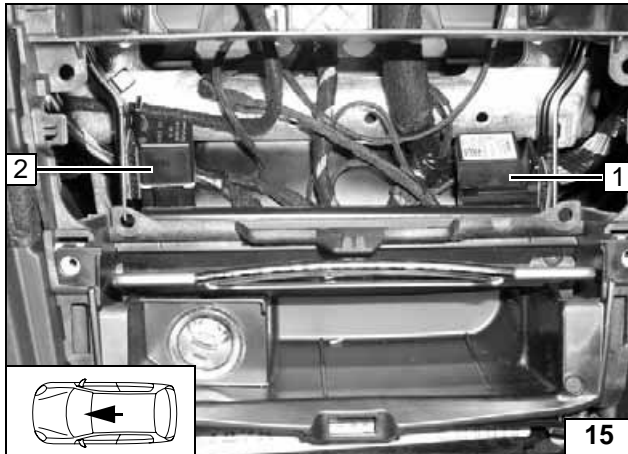
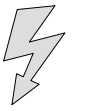

Dual Lock 1x mittig teilen!
Relais K3.1 2 und IPCU 1 mit Dual-Lock gemäß Bild befestigen!
Auf Platzbedarf der Bedieneinheiten Klima bzw. Radio und deren Kabelbäume achten!



Montage IPCU und Relais K3.1

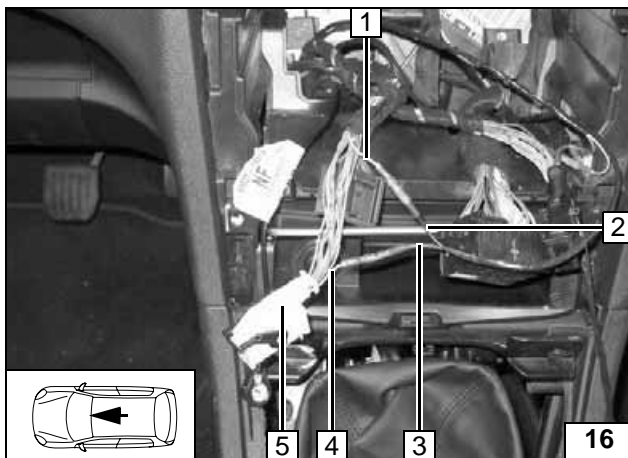

Anschluss am Stecker B 5 weiß vom Klimabedienteil Pin 15.
Verbindungen gemäß Schaltplan herstellen.



Anschluss Klimabedienteil / IPCU

- 1 Ltg. ws/vi zum Gebläseregler
- 2 Ltg. sw von IPCU/A
- 3 Ltg. rt von IPCU/E
- 4 Ltg. ws/vi vom Stecker Klimabedienteil

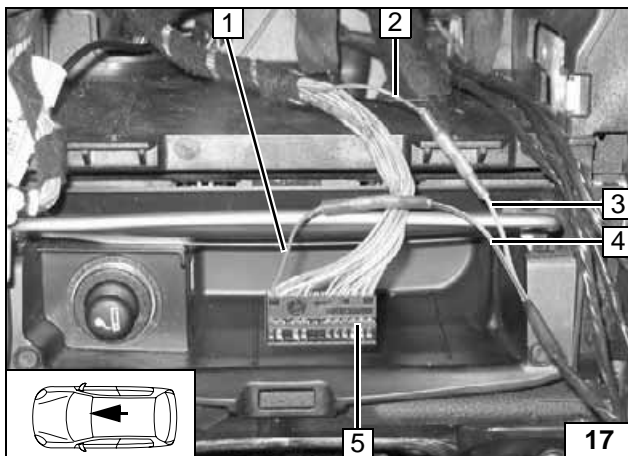

Anschluss am sw Stecker A 5 vom Klimabedienteil Pin 26.
Verbindungen gemäß Schaltplan herstellen.



Anschluss Klimabedienteil / Relais K3.1

- 1 Ltg. br/bl vom Stecker Klimabedienteil
- 2 Ltg. br/bl zum Klappenstellmotor
- 3 Ltg. gn von K3.1/87
- 4 Ltg. gn von K3.1/30

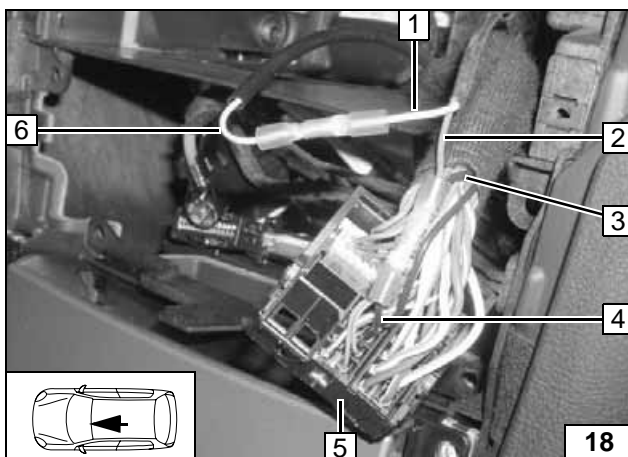

Anschluss am Stecker 5 vom Radio.
Verbindungen gemäß Schaltplan herstellen.
Leitung ge 1 von K3.1/86 mit Leitung ge 6 verbinden und im Isolierschlauch in den Fußraum Beifahrerseite verlegen!



Anschluss K3.1/85 am Radio

- 2 Ltg. br von K3.1/85
- 3 Ltg. sw/bl (Masse)
- 4 Ltg. sw/bl (Masse) vom Stecker Pin 12

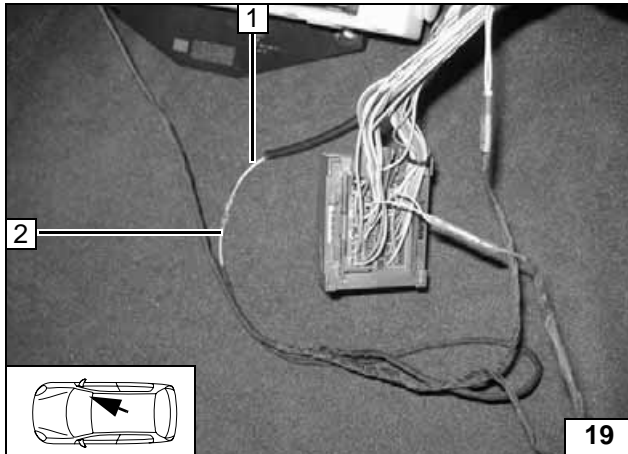

Verbindungen gemäß Schaltplan herstellen.

- 1 Ltg. gn/ws von K3/86
- 2 Ltg. gn/ws



**Anschluss
Ltg. gn/ws
von K3/86**

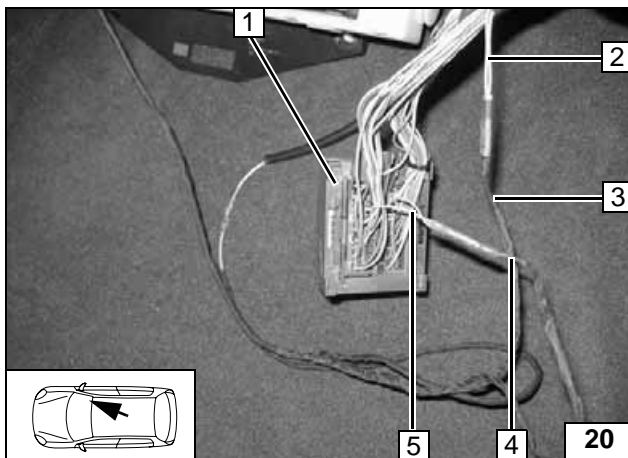

Anschluss am bl Stecker 1 Pin 69.
Verbindungen gemäß Schaltplan herstellen.

Je nach Fahrzeugausstattung können an Pin 69 zwei Kabel vorhanden sein!

- 2 Ltg. gr/or zum Gebläseregler (siehe Schaltplan)
- 3 Ltg. sw
- 4 Ltg. rt
- 5 Ltg. gr/or zum Stecker SJB (siehe Schaltplan)



**Anschluss
Stecker
SJB**

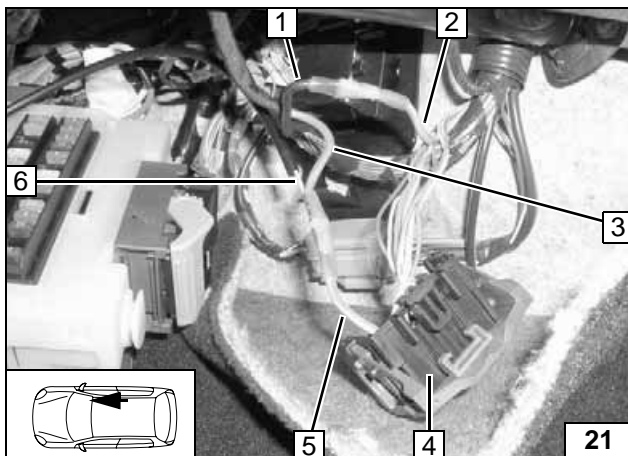

Anschluss am sw Stecker 4.
Verbindungen gemäß Schaltplan herstellen.

- 1 Ltg. sw von Relais K3/30
- 2 Ltg. gr/vi zum Gebläsemotor
- 3 Ltg. rt von Relais K3/87a
- 5 Ltg. gr/vi vom Stecker
- 6 Ltg. ge von Relais K3.1/86



**Anschluss
Gebläse-
motor**



Anschlußschema Bedienelemente

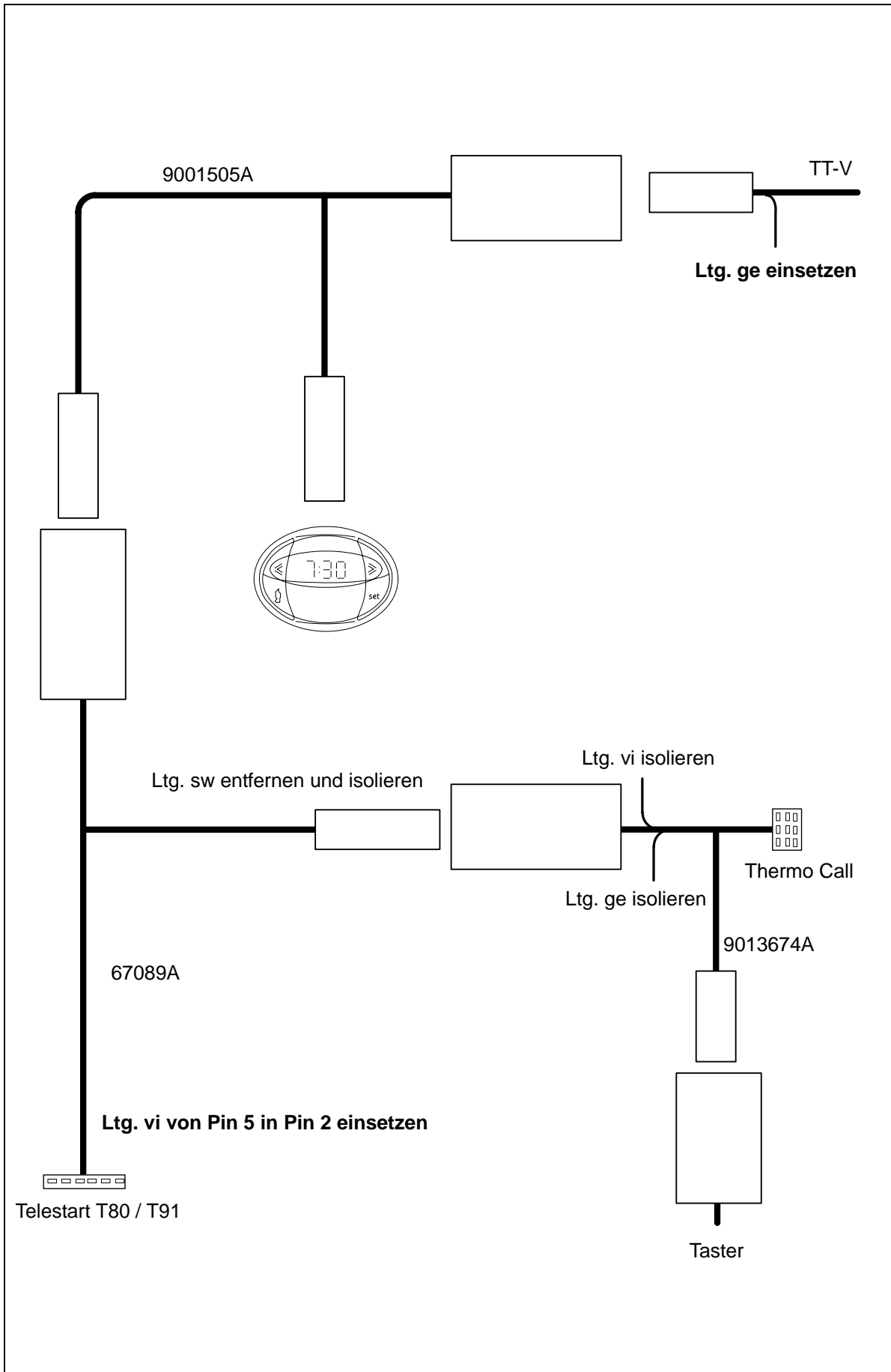

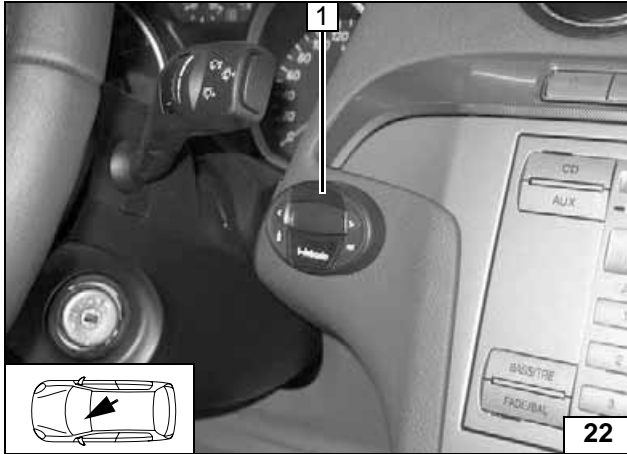

Vorwahuhr

S-MAX / Galaxy Variante A

1 Vorwahuhr

**Vorwahl-
uhr mon-
tieren**

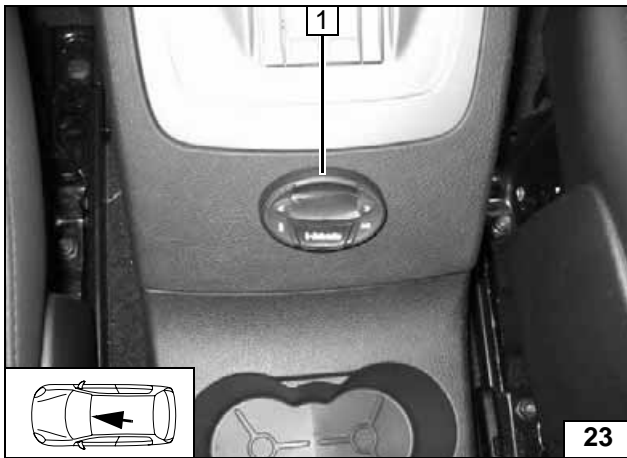

S-MAX / Galaxy Variante B

1 Vorwahuhr

**Vorwahl-
uhr mon-
tieren**

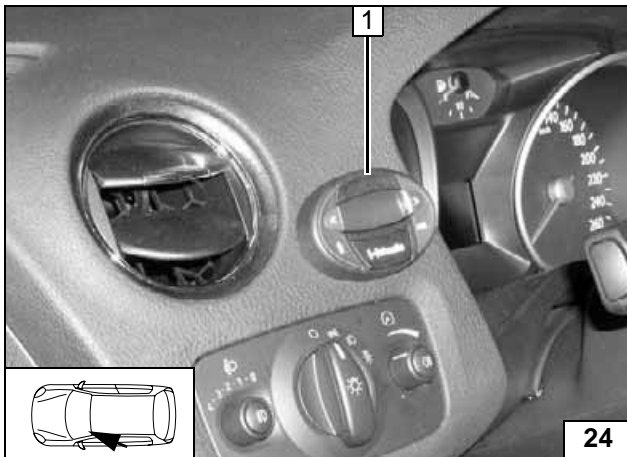

Mondeo

1 Vorwahuhr

**Vorwahl-
uhr mon-
tieren**

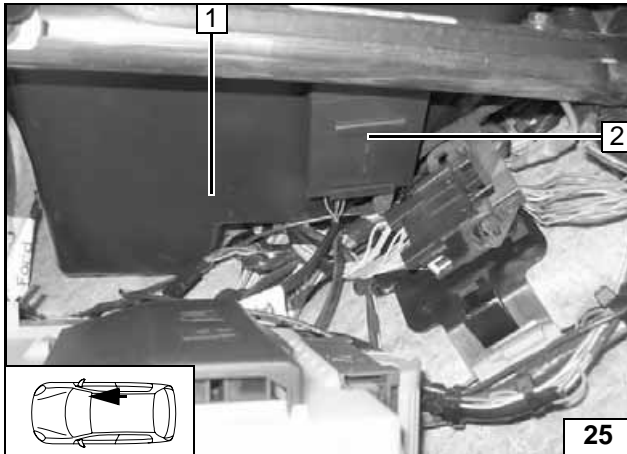

Option Telestart

S-MAX / Galaxy

- 1 Unterseite Handschufach
- 2 Telestart Empfänger, Dual Lock



Empfänger montieren

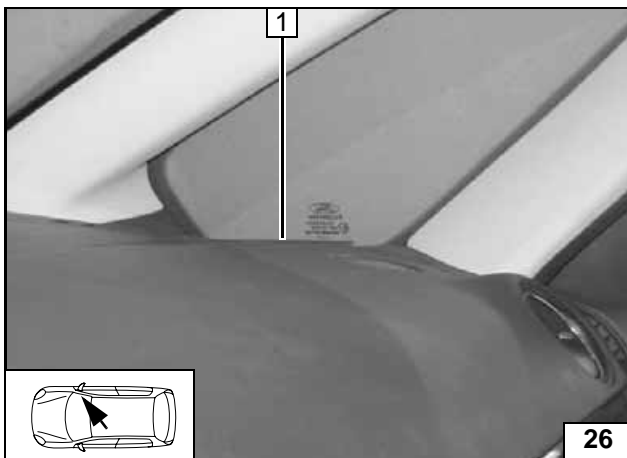

- 1 Antenne



Antenne montieren

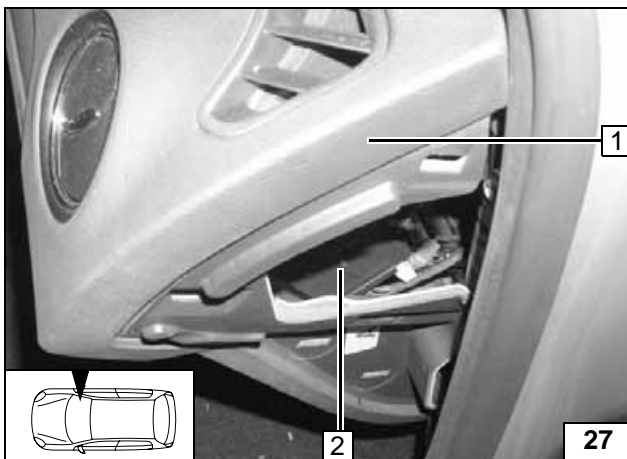

Mondeo

- 1 Armaturenbrett Beifahrerseite
- 2 Telestart Empfänger, Dual Lock



Empfänger montieren

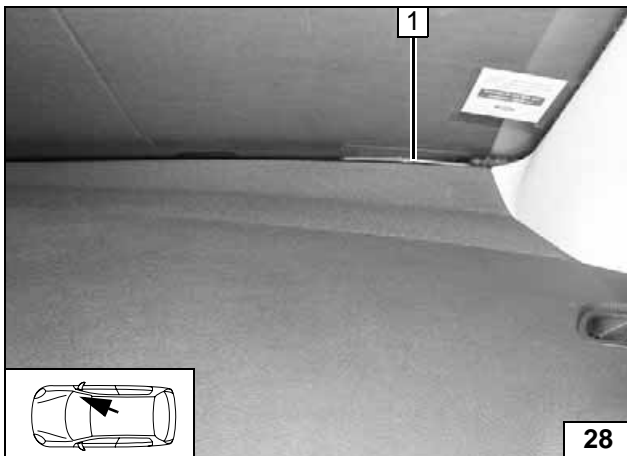

- 1 Antenne



Antenne montieren

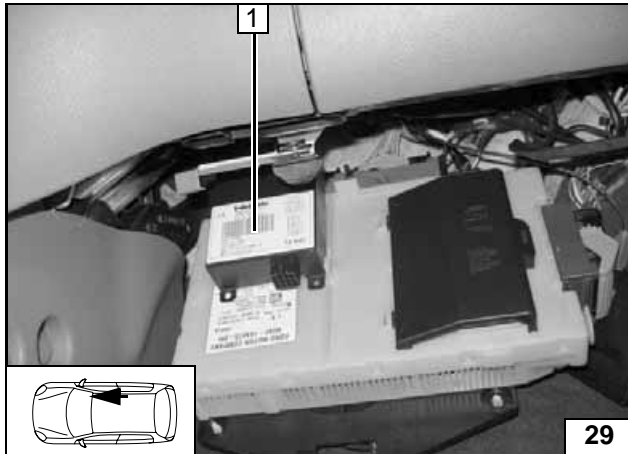

Option Thermo Call

S-MAX und Galaxy

1 Thermo Call, Dual Lock



Empfänger montieren

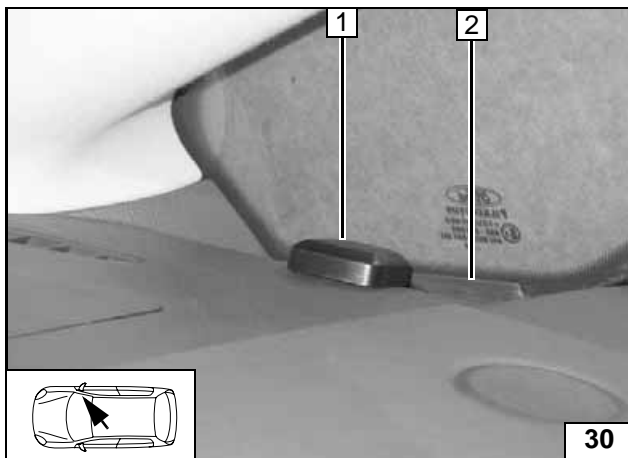

1 GPS Antenne (nur Thermo Call Locate)
2 GSM Antenne



Antenne montieren

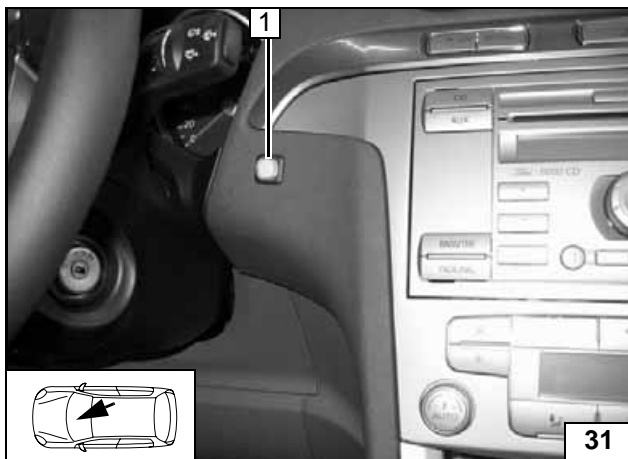

1 Taster



Taster montieren

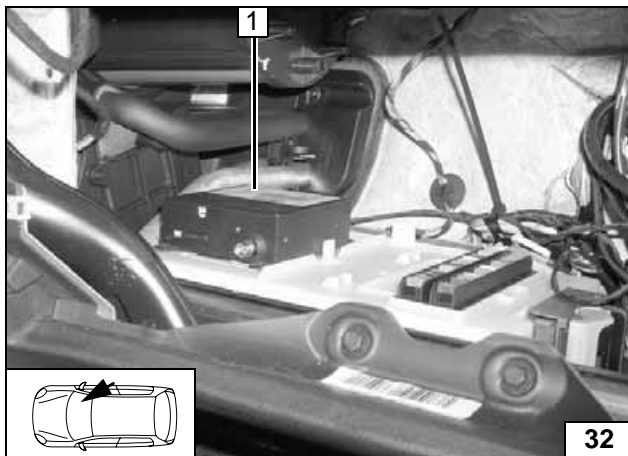

Mondeo

1 Thermo Call, Dual Lock



Empfänger montieren

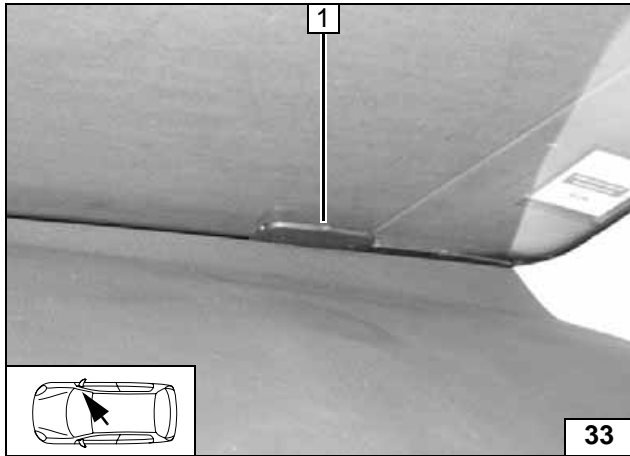

1 Antenne



Antenne montieren

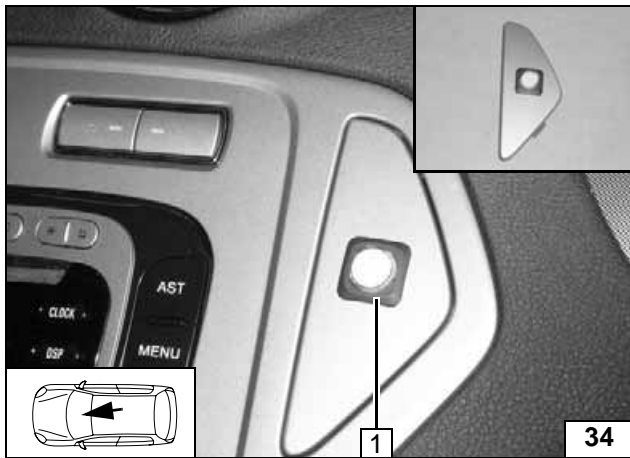

1 Taster



Taster montieren

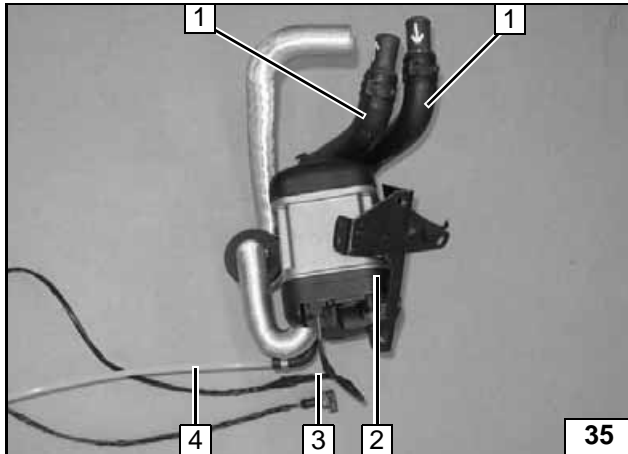
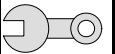

Heizgerät vormontieren

Vormontierte Wasserschläuche 1 [2x] entsprechend der Durchflußrichtung kennzeichnen, Adapterkabelbaum Umwälzpumpe 3 anstecken!

- 2 Heizgerät
- 4 Brennstoffleitung, Formschlauch, Schlauchschelle Ø 10mm

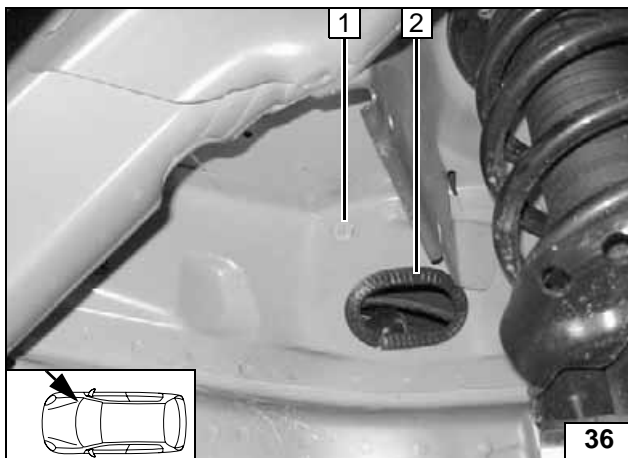

Kabeltülle 1 und Kantenschutzprofil 2 einsetzen!



Einbauort vorbereiten

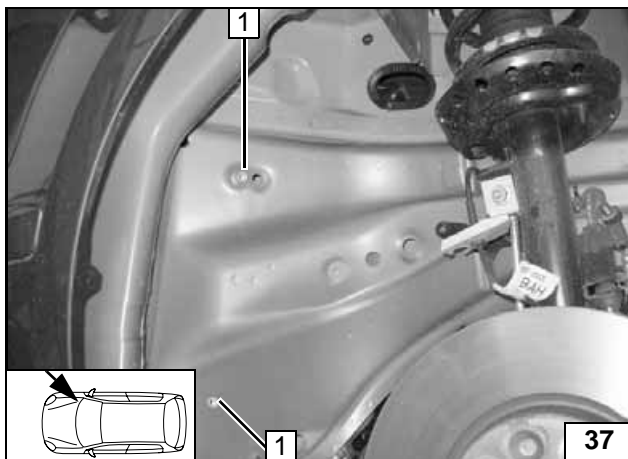

Einnietmuttern M6 1 [2x] gemäß Bild in die vorhandenen Bohrungen einziehen!



Einnietmuttern einziehen

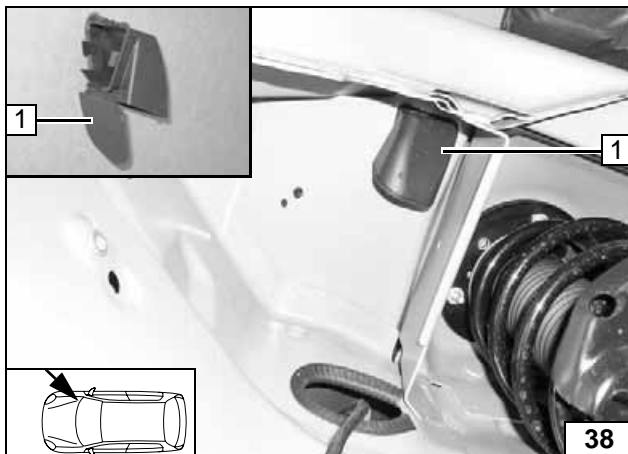

Wasserablauf 1 aus Radlauf entfernen!



Abgasleitung vorbereiten

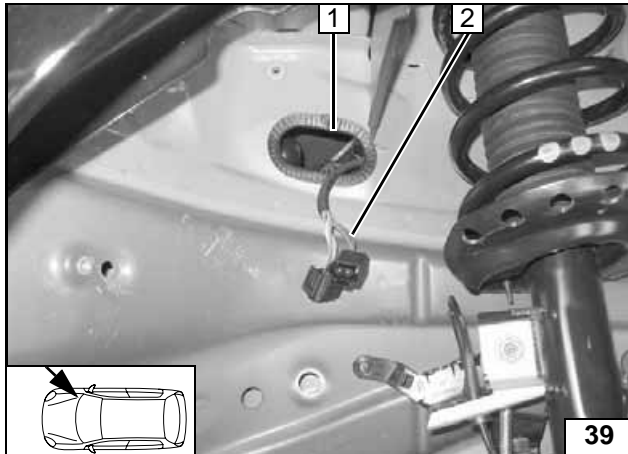
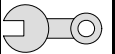

- 1 Durchführung
- 2 Kabelbaum Heizgerät

Kabelbaum Heizgerät verlegen

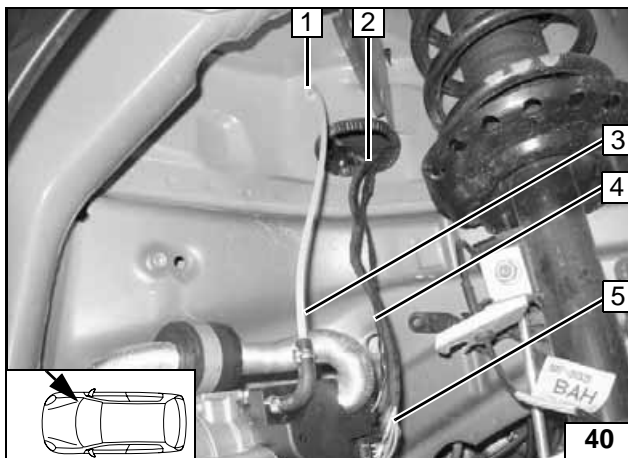

Heizgerät einbauen

Brennstoffleitung 3 durch Tülle 1 in den Motorraum führen!
 Adapterkabel Umwälzpumpe 4 durch die Durchführung 2 in den Motorraum verlegen!
 Kabelbaum Heizgerät an Heizgerät 5 anstecken!

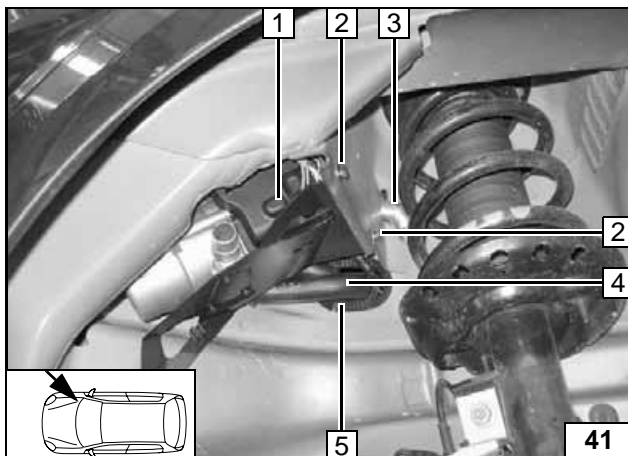

Heizgerät 1 gemäß Bild lose montieren!

- 2 Schraube M6x20 [2x], Federring [2x], Karoseriescheibe [2x]
- 3 Brennluftleitung
- 4 Wasserschläuche
- 5 Durchführung



Heizgerät montieren

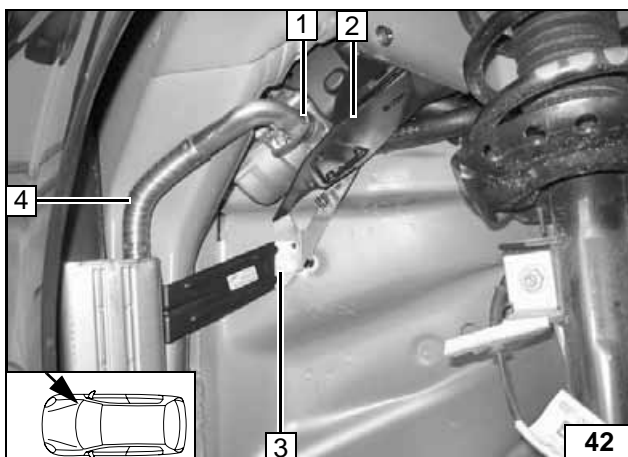

Abgasanlage montieren

Abgasanlage 4 gemäß Bild am Heizgerät 2 montieren!
 Auf ausreichenden Abstand zu benachbarten Bauteilen achten!



- 1 Schlauchklemme
- 3 Schraube M6x20, Federring, Scheibe

Abgas montieren

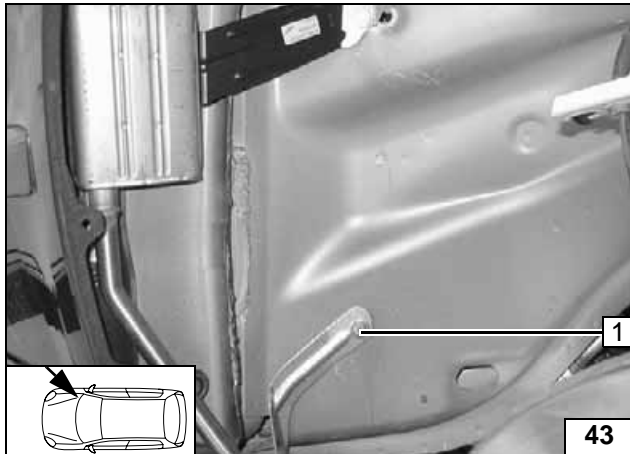
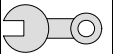

1 Schraube M6x20, Federring, Scheibe

Abgas montieren

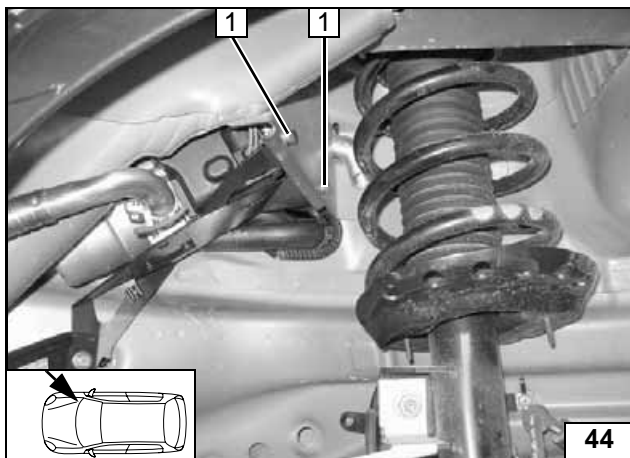

Schraube M6 1 [2x] festziehen!



Heizgerät montieren

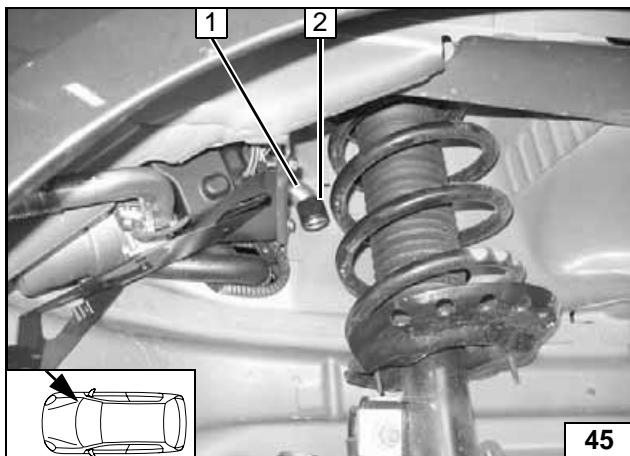

Schutzkappe 2 auf Ansaugschlauch 1 aufdrehen!



Schutzkappe an Brennlufteleitung montieren

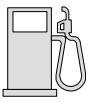

Brennstoffeinbindung

VORSICHT!

Tankdeckelverschluß des Fahrzeugs öffnen, Tank belüften und Tankverschluß wieder schließen!

Auslaufenden Kraftstoff mit geeignetem Behälter auffangen!

Brennstoffleitung und Kabelbaum Dosierpumpe so verlegen, dass sie gegen Steinschlag geschützt sind! Wenn nicht anders beschrieben, erfolgt die Befestigung mit Kabelbindern!

An scharfen Kanten Brennstoffleitung und Kabelbaum mit Scheuerschutz versehen!

ACHTUNG!

Verlegung Brennstoffleitung und Kabelbaum zur Dosierpumpe erfolgt gemäß Schema Kabelbaumverlegung.

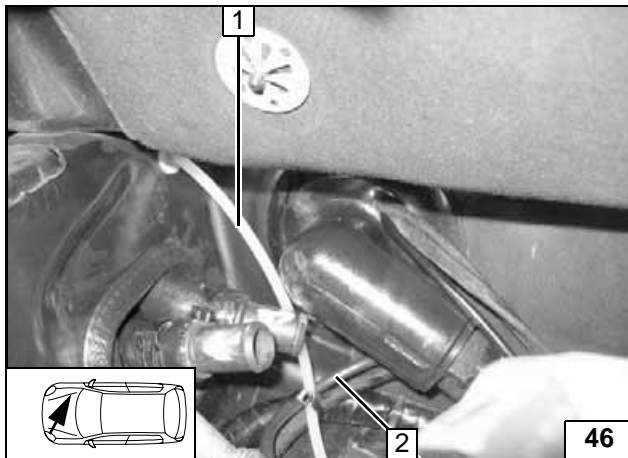

Brennstoffleitung 1 und Dosierpumpenkabelbaum 2 zum Unterboden verlegen, mit Kabelbindern an fahrzeugeigenen Leitungen sichern!



Leitungen verlegen

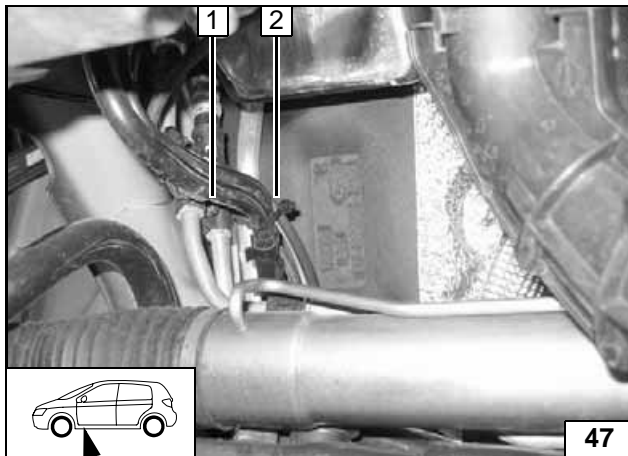

Brennstoffleitung und Dosierpumpenkabelbaum 2 zum Unterboden verlegen, mit Kabelbindern an fahrzeugeigenen Leitungen 1 sichern!



Leitungen verlegen

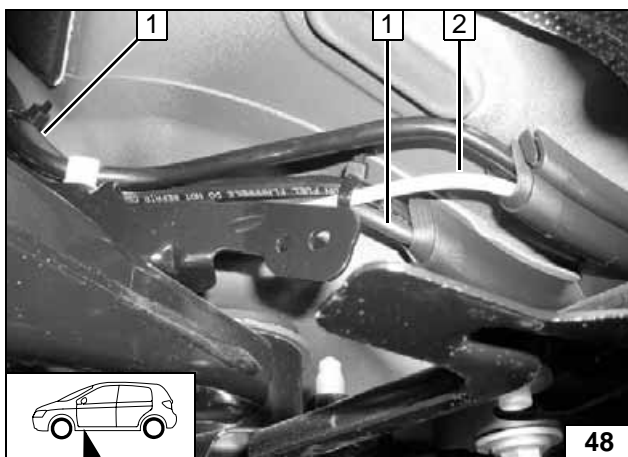

Leitungen mit Kabelbindern sichern!

- 1 Kabelbaum Dosierpumpe
- 2 Brennstoffleitung



Leitungen verlegen

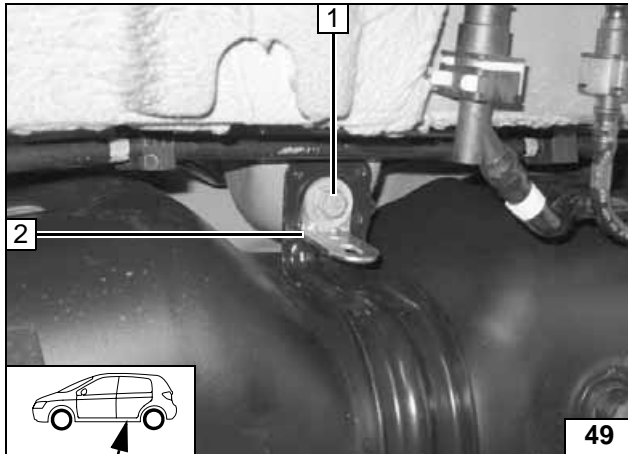

Variante 1

Winkel 2 an Position 1 auf \varnothing 8mm aufbohren!

- 1 Fzg.eigene Schraube M8



**Dosier-
pumpe
montieren**

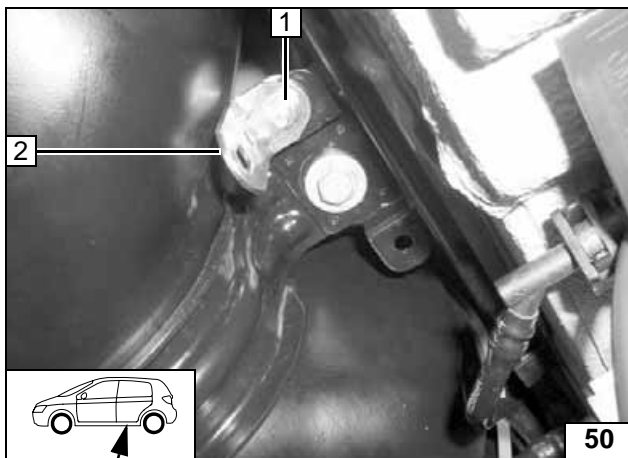

Variante 2

- 1 Schraube M6x20, Karosseriescheibe, Bundmutter
- 2 Winkel

**Dosier-
pumpe
montieren**

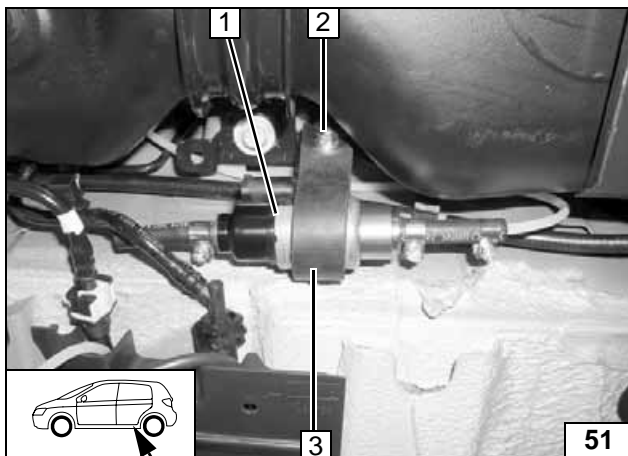

Lage der Bauteile kontrollieren, wenn nötig korrigieren. Auf Freigängigkeit achten!

- 1 Dosierpumpe
- 2 Schraube M6x20, Scheibe, Bundmutter
- 3 Dosierpumpenhalterung



**Dosier-
pumpe
montieren**

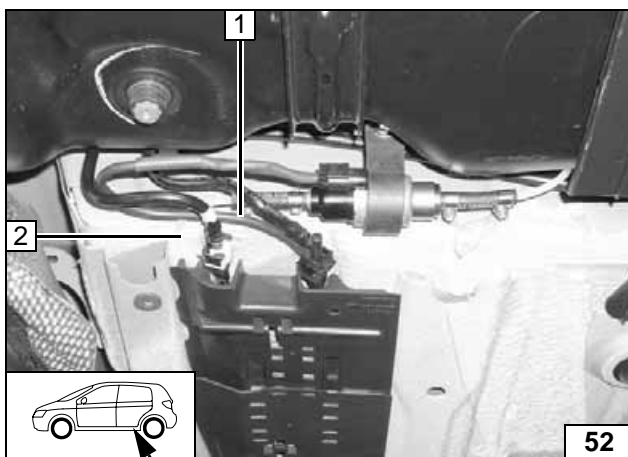

Brennstoffleitung 1 und Kabelbaum Dosierpumpe 2 entlang der fahrzeugeigenen Kraftstoffleitung verlegen und mit Kabelbindern sichern!



**Leitungen
verlegen**

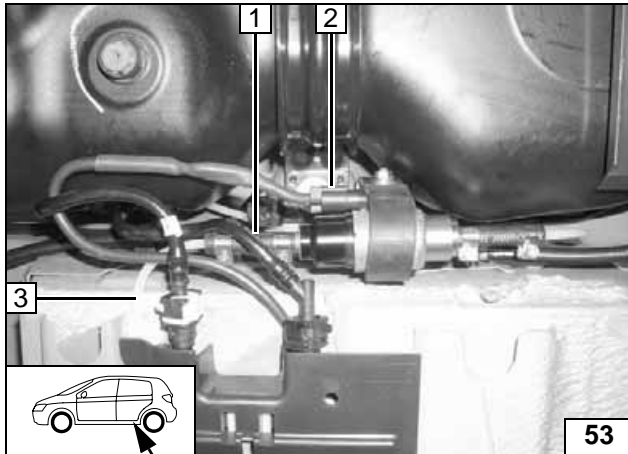

Brennstoffleitung vom Heizgerät **3** an Druckseite der Dosierpumpe.
Lage der Bauteile kontrollieren, wenn nötig korrigieren. Auf Freigängigkeit achten!
Abdeckung Kraftstoffleitungen wieder montieren.

- 1 Schlauchstück, Schlauchschelle Ø 10mm [2x]
- 2 Kabelbaum Dosierpumpe, Stecker montiert



Anschluss Dosierpumpe

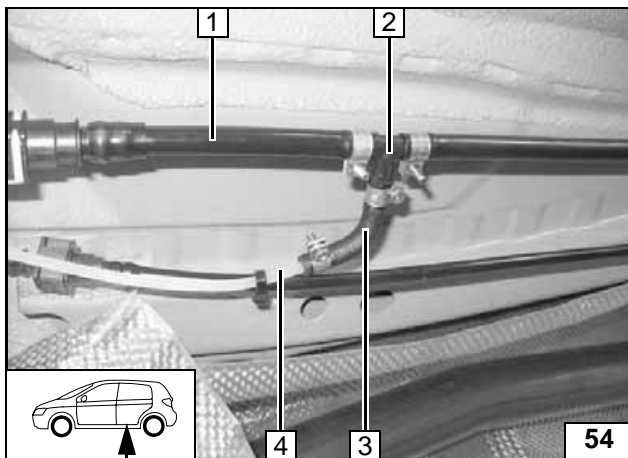

Kraftstoffvorlaufleitung **1** ca. 70mm vor der Kupplung trennen!

- 2 Brennstoffentnehmer 10x5x10, Schlauchschelle Ø12mm [2x]
- 3 90°-Formschlauch, Schlauchschelle Ø 10mm [2x]
- 4 Brennstoffleitung



Brennstoffentnahme

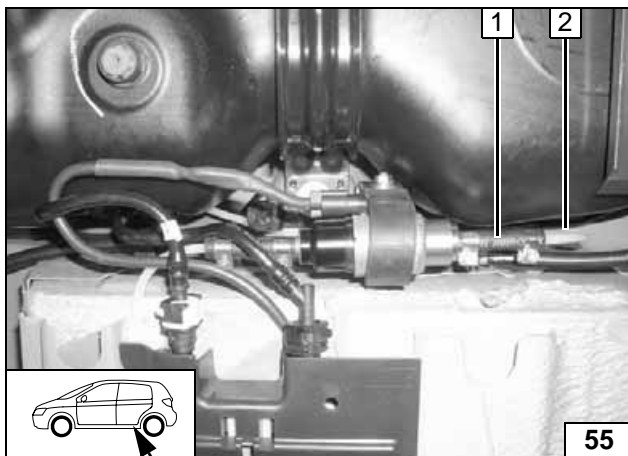

Brennstoffleitung vom Brennstoffentnehmer **2** an Saugseite der Dosierpumpe.
Lage der Bauteile kontrollieren, wenn nötig korrigieren. Auf Freigängigkeit achten!

- 1 Schlauchstück, Schlauchschelle Ø 10mm [2x]



Anschluss Dosierpumpe

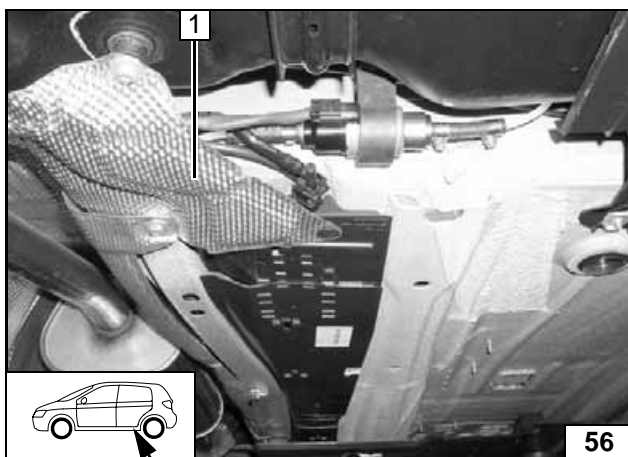

- 1 Abdeckung



Abdeckung montieren

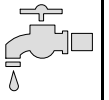

Wassereinbindung 2,0 l

ACHTUNG!

Auslaufendes Kühlmittel ist mit geeignetem Behälter aufzufangen!

Wasserschläuche knickfrei verlegen! Wenn nicht anders beschrieben, erfolgt die Befestigung mit Kabelbindern! Schlauch- und Federbandschellen so positionieren, dass kein anderer Schlauch beschädigt werden kann!

Die Einbindung erfolgt „Inline“ gemäß nachfolgendem Schema:

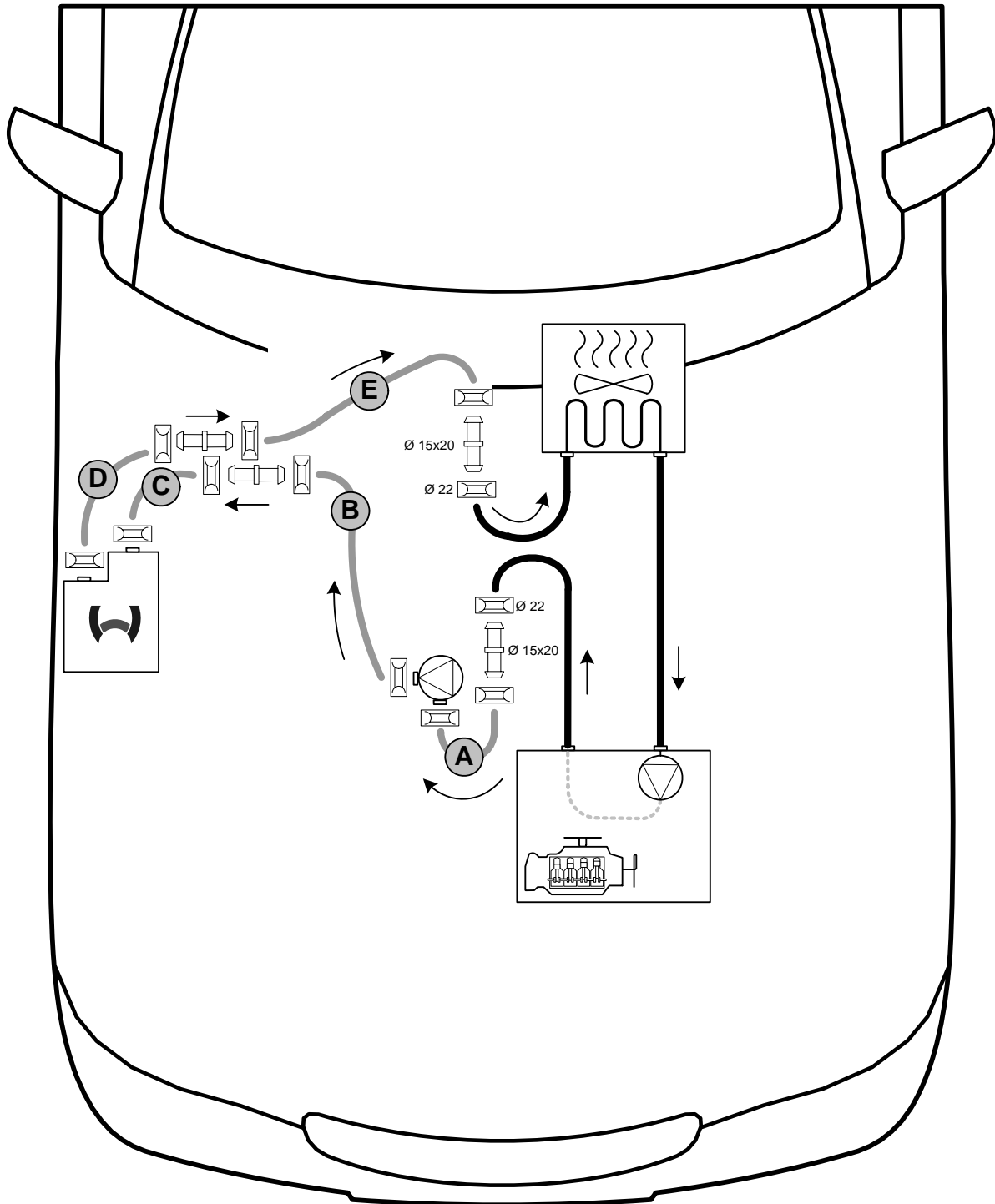

Schema
Wasserver-
legung

Alle nicht bezeichneten Schellen = Federbandschellen Ø 27mm!
Alle nicht bezeichneten Verbindungsrohre = Ø 20x20!





Abbildung zeigt S-MAX / Galaxy.
Schlauchhalterung 1 ausbauen, wird wieder verwendet!



Vorarbei-
ten

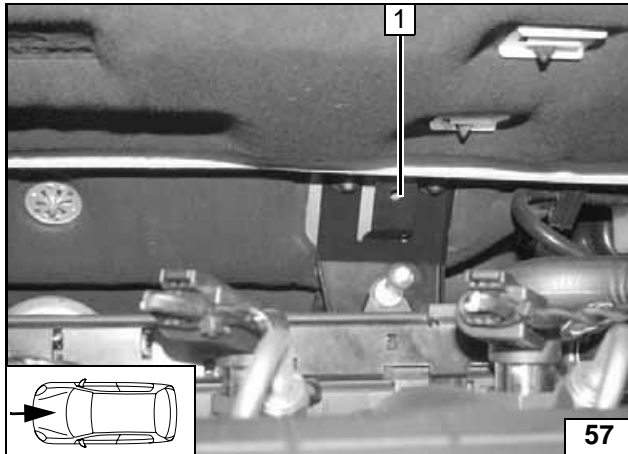
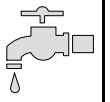
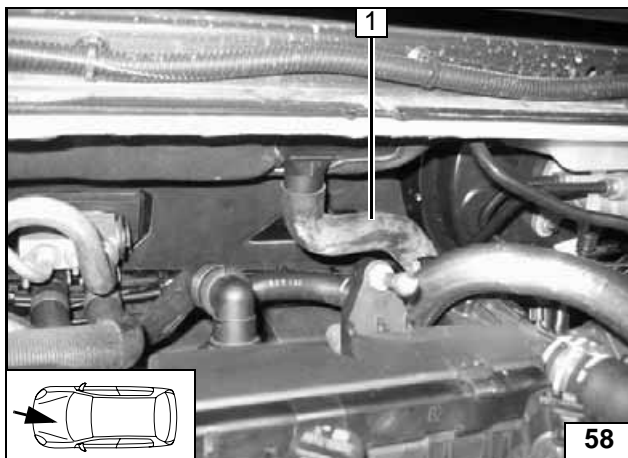

Wasserablaufschlauch 1 ausclipsen, wird wieder verwendet!



Vorarbei-
ten

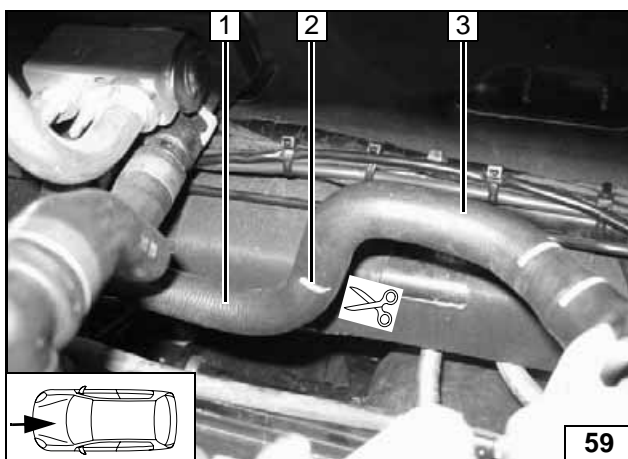

- 1 Schlauchstück Wärmetauschereingang
- 2 Trennstelle
- 3 Schlauchstück Motorausgang

Trennstelle

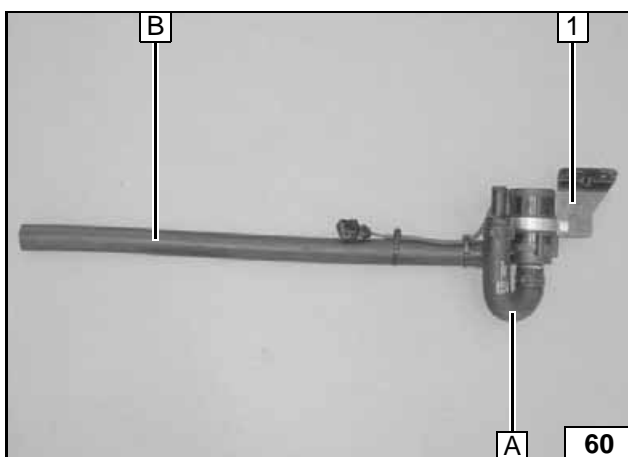

Formschlauch A montieren!

- 1 Vormontierte Umwälzpumpe



Umwälz-
pumpe vor-
montieren

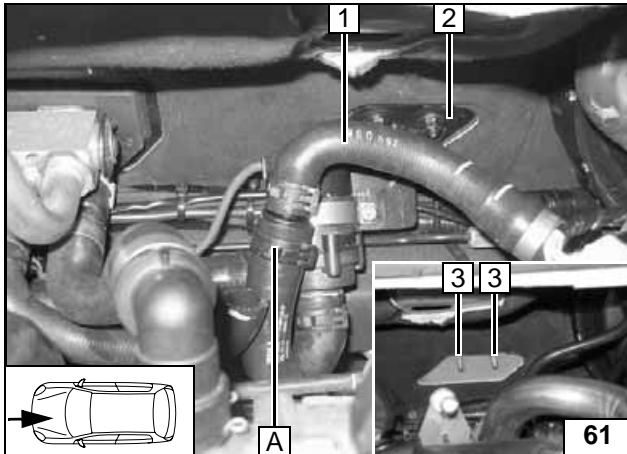
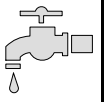

Schema Wassereinbindung beachten!
Montage erfolgt an fahrzeugeigenen Stehbolzen 3 [2x]!

- 1 Schlauchstück Motoraustritt
- 2 Halter Umwälzpumpe, Kunststoffmuttern [2x]



Anschluss Motoraustritt

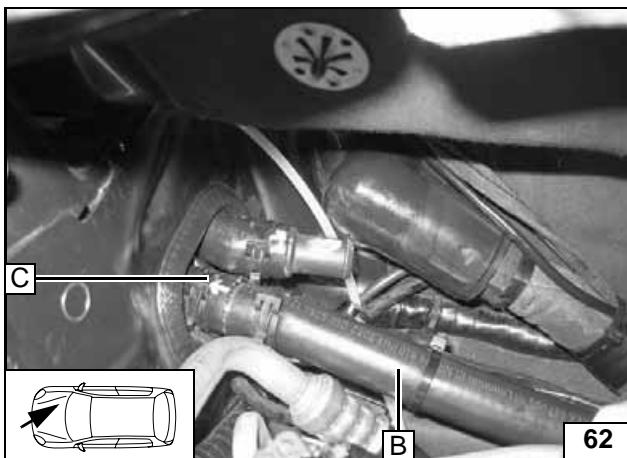

Anschluss Heizgeräteeintritt

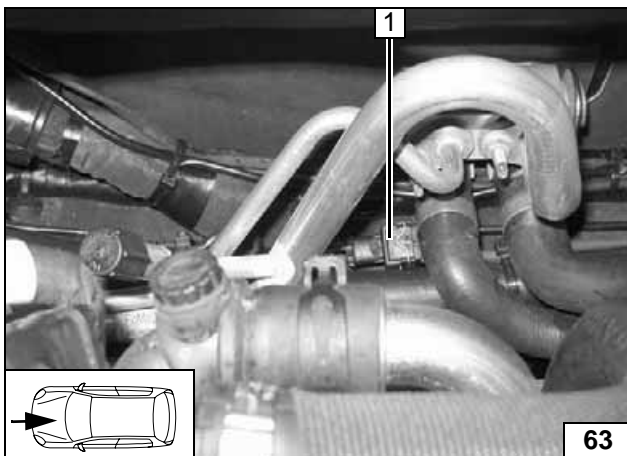

- 1 Adapterkabelbaum Umwälzpumpe, Kabel Umwälzpumpe



Adapterkabelbaum Umwälzpumpe verbinden

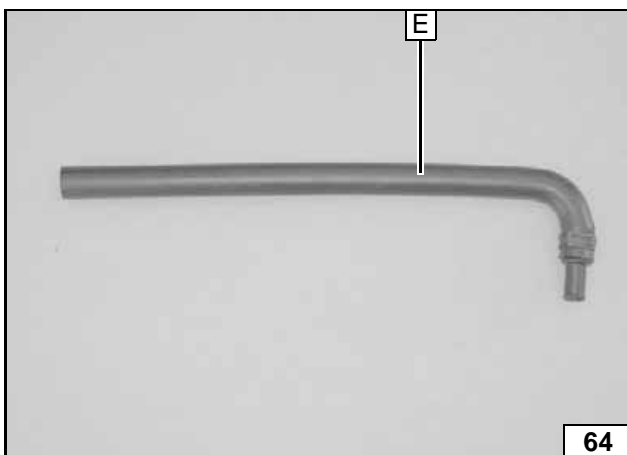

Formschlauch E

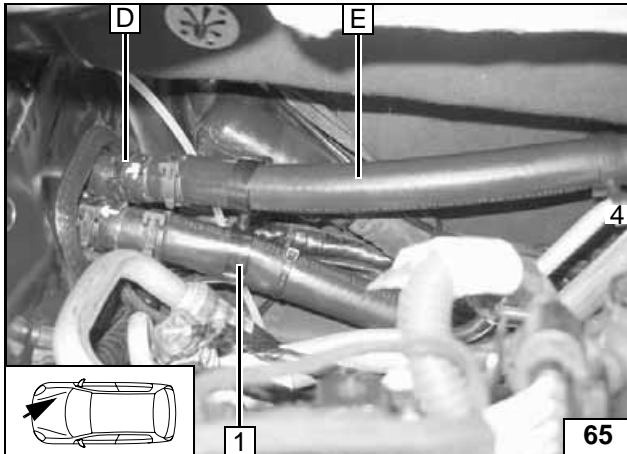
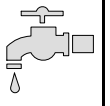

Schema Wassereinbindung beachten!

1 Schlauchhalter



Anschluss Heizgeräteaustritt

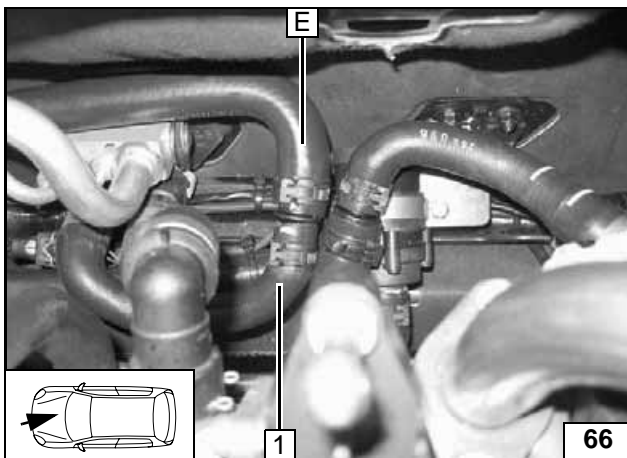

Wasserschläuche vor dem verbinden mit Kühlmittel befüllen!

1 Schlauchstück Wärmetauschereintritt



Anschluss Wärmetauschereintritt

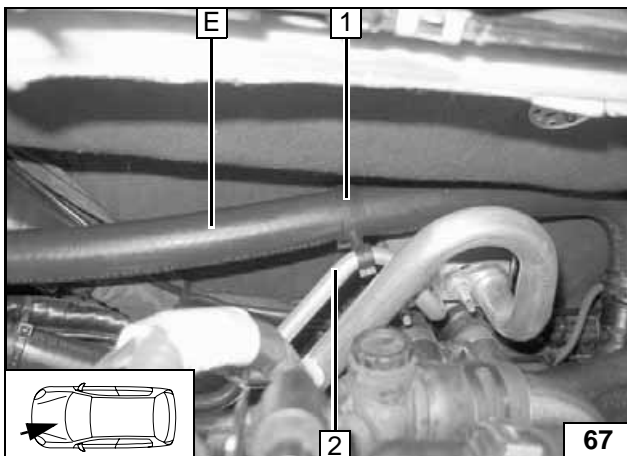

Schlauchhalter 1 zwischen Schlauch E und Klimaleitung 2 einsetzen!



Schlauchhalter montieren

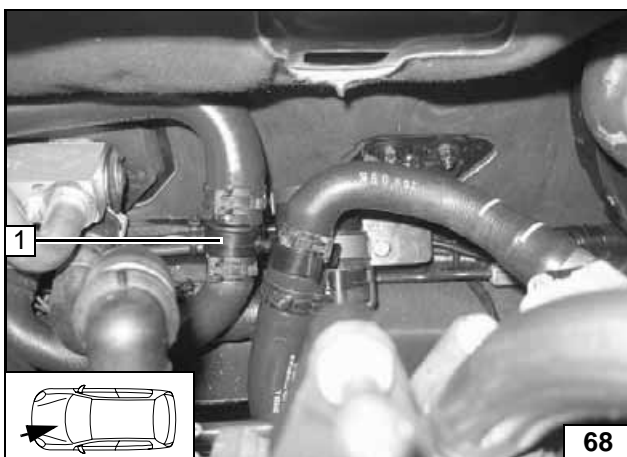

Schlauchhalter 1 gemäß Bild einsetzen!



Schlauchhalter montieren

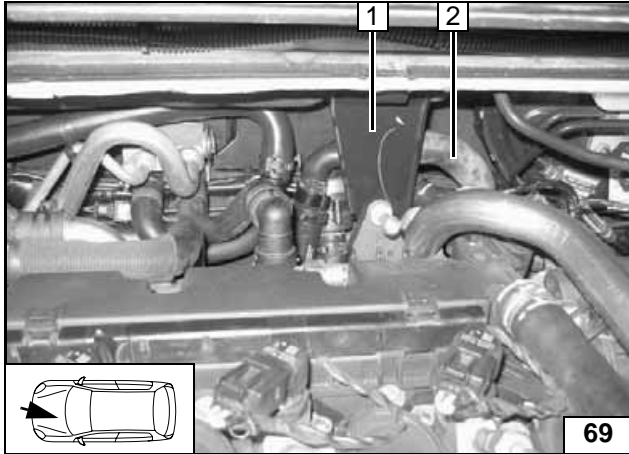

- 1 Schlauchhalterung
- 2 Wasserablaufschlauch

Schlauchhalterung und Wasserablauf montieren

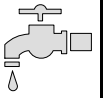

Wassereinbindung 2,2 l

ACHTUNG!

Auslaufendes Kühlmittel ist mit geeignetem Behälter aufzufangen!

Wasserschläuche knickfrei verlegen! Wenn nicht anders beschrieben, erfolgt die Befestigung mit Kabelbindern! Schlauch- und Federbandschellen so positionieren, dass kein anderer Schlauch beschädigt werden kann!

Die Einbindung erfolgt „Inline“ gemäß nachfolgendem Schema:

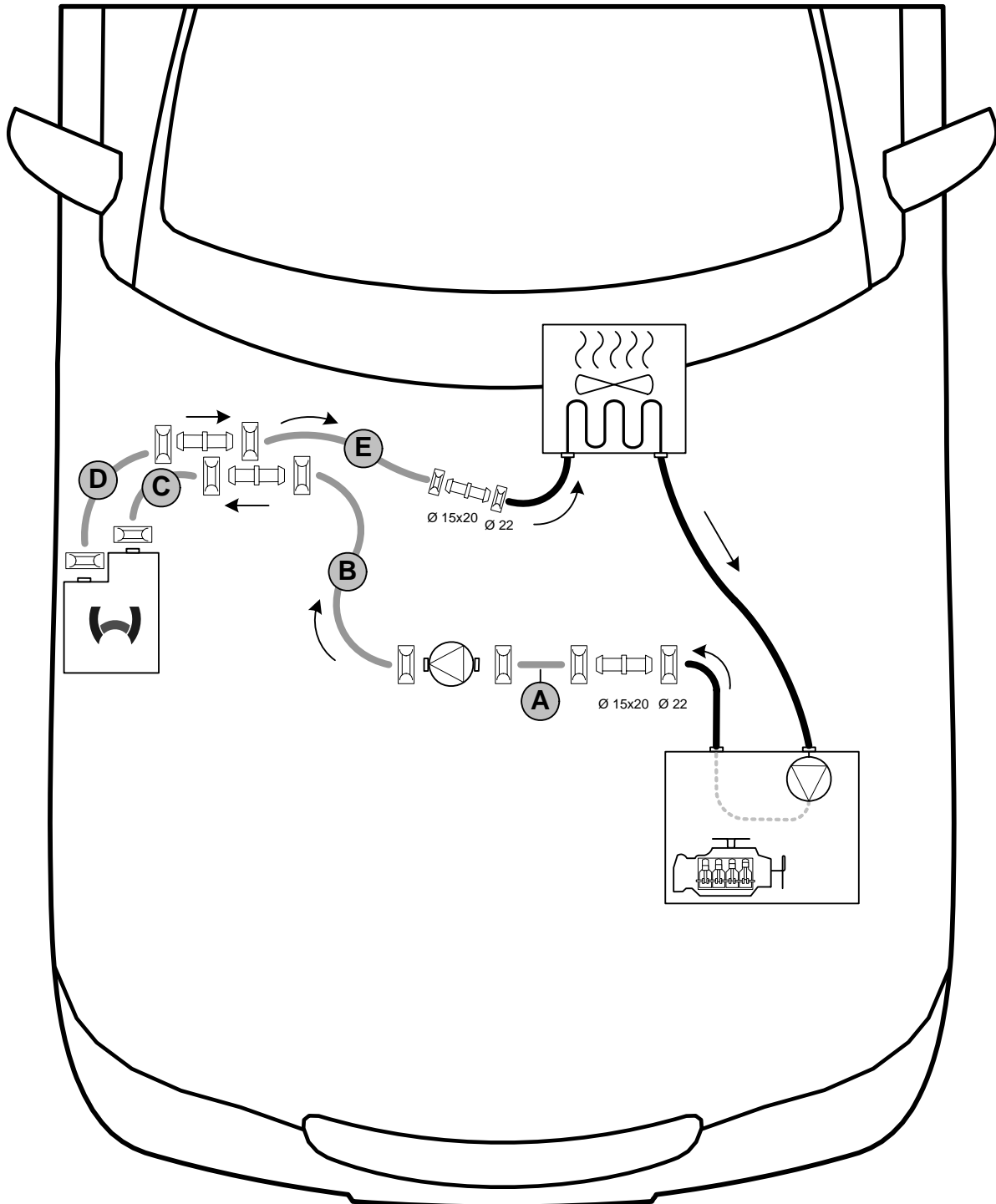

Schema Wasserverlegung

Alle nicht bezeichneten Schellen = Federbandschellen \varnothing 27mm!
 Alle nicht bezeichneten Verbindungsrohre = \varnothing 20x20!





Abbildung zeigt S-MAX / Galaxy.
Schlauchhalterung 1 ausbauen, wird wieder verwendet! [wenn vorhanden]



**Vorarbei-
ten**

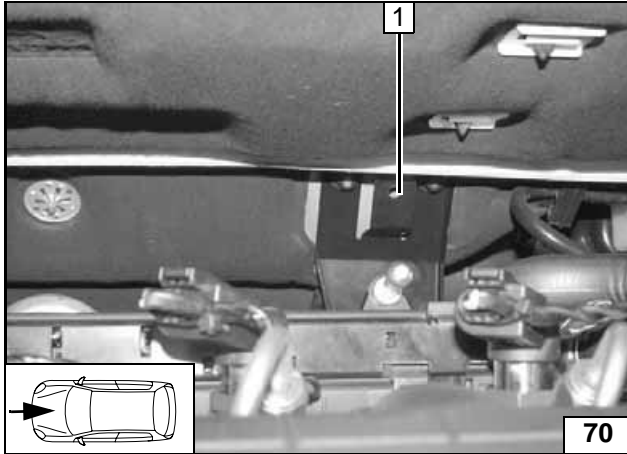
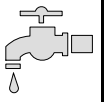
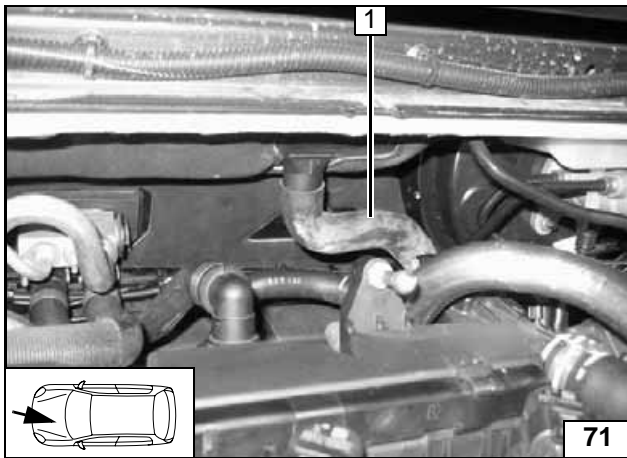

Wasserablaufschlauch 1 ausclipsen, wird wieder verwendet!



**Vorarbei-
ten**

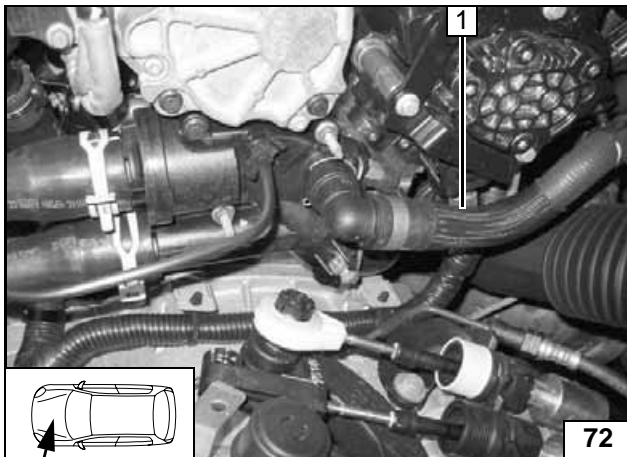

Schlauch 1 Motorausgang zum Wärmetau-
schereingang ausbauen!



**Schlauch
ausbauen**

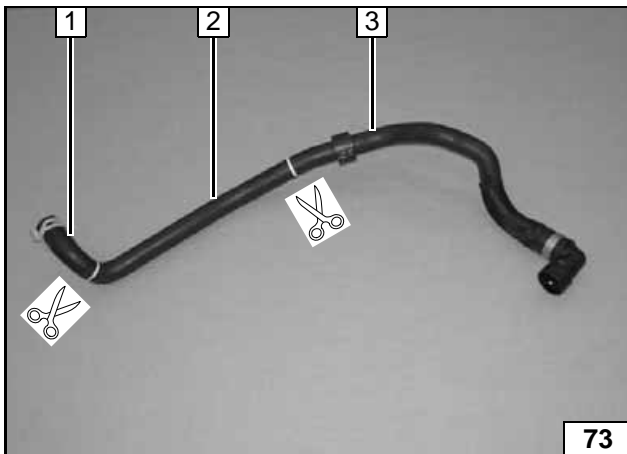

- 1 Schlauchstück Wärmetauschereingang
- 2 Schlauchstück entsorgen
- 3 Schlauchstück Motorausgang

**Schlauch
trennen**

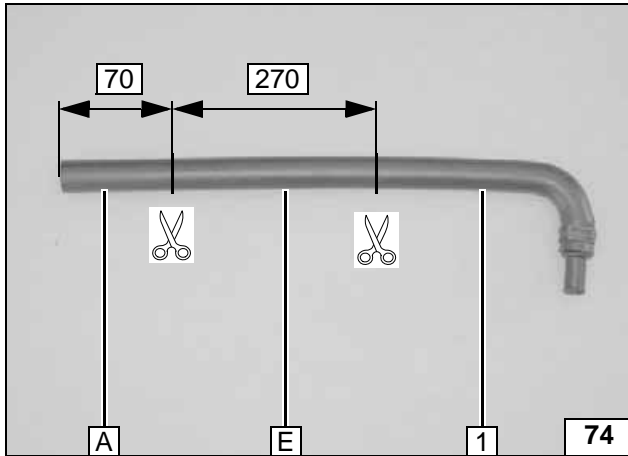

1 Schlauchstück entsorgen

Form-
schlauch
ablängen

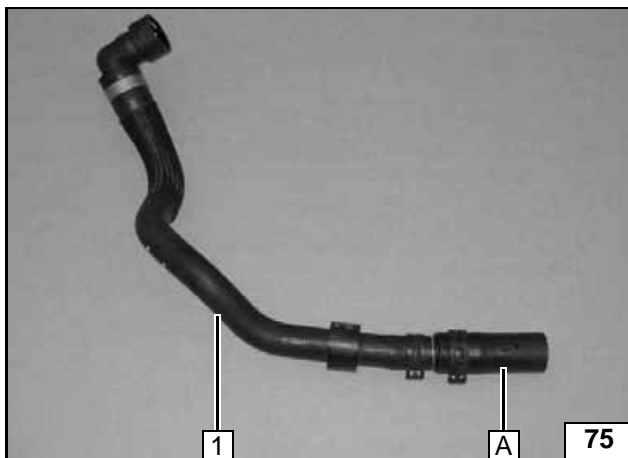

1 Schlauchstück Motorausgang

Schlauch-
stück vor-
bereiten

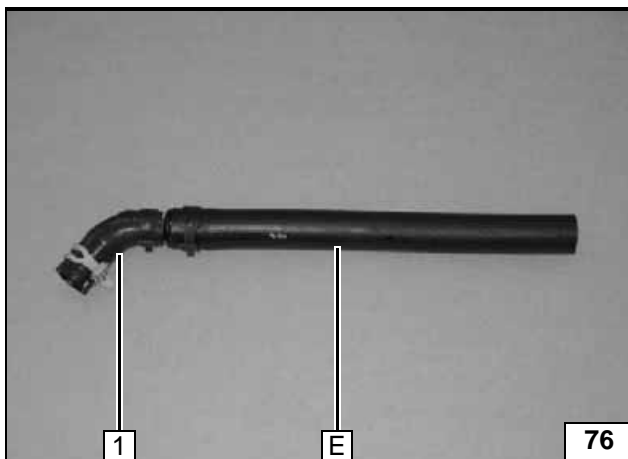

1 Schlauchstück Wärmetauschereingang

Schlauch-
stück vor-
bereiten

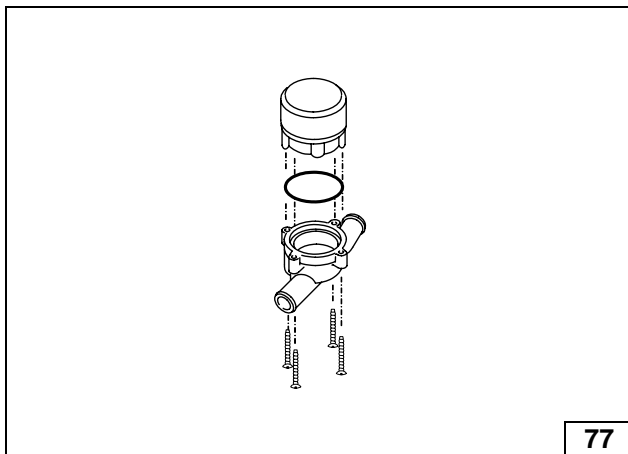

Deckel Umwälzpumpe axial gegen Deckel 193° ersetzen!



Umwälz-
pumpen-
deckel
ersetzen

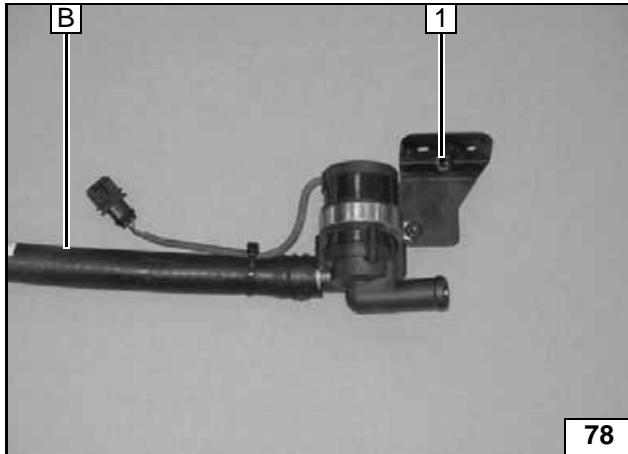
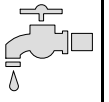

1 Vormontierte Umwälzpumpe



Umwälz-
pumpe vor-
montieren

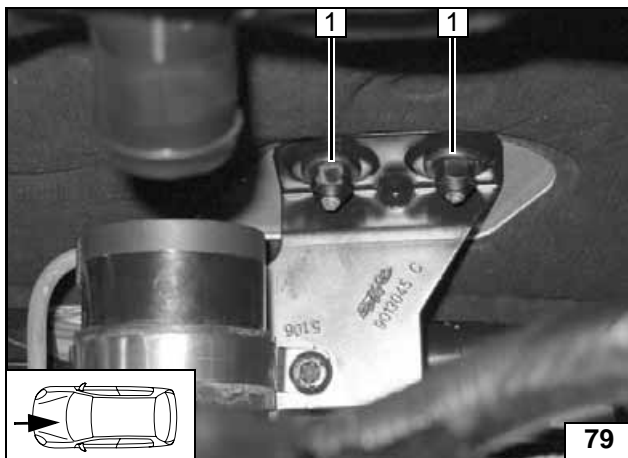

Schema Wassereinbindung beachten!
Montage erfolgt an fahrzeugeigenen Stehbol-
zen Position 1 [2x]!



1 Halter Umwälzpumpe, Kunststoffmuttern
[2x]

Umwälz-
pumpe
montieren

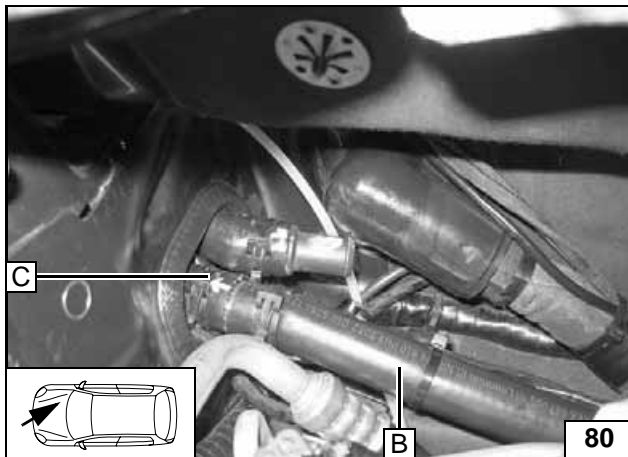

Anschluss
Heizgerä-
teeintritt

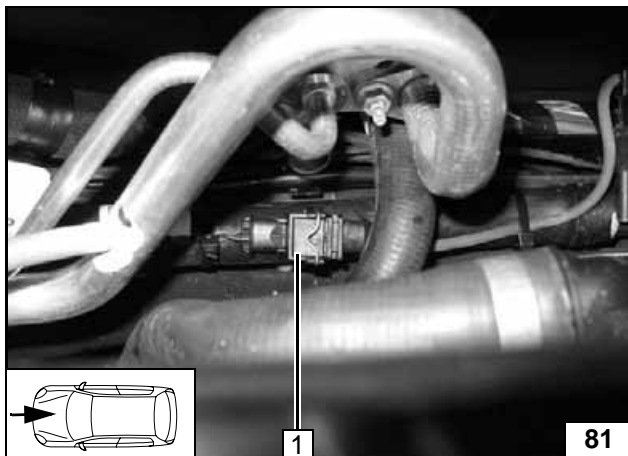

1 Adapterkabelbaum Umwälzpumpe, Kabel
Umwälzpumpe

Adapterka-
belbaum
Umwälz-
pumpe ver-
binden

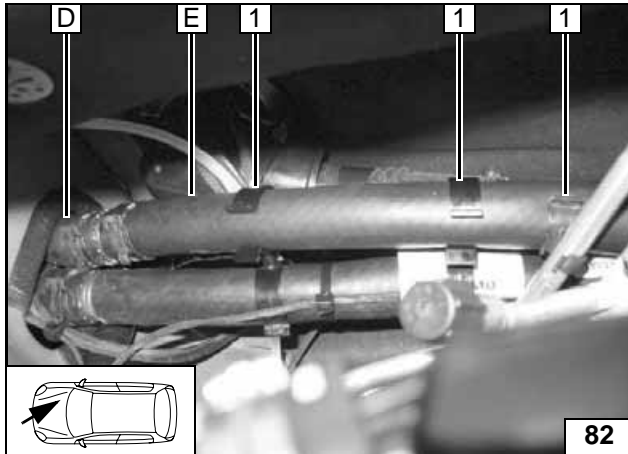
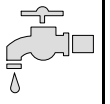

Schema Wassereinbindung beachten!

1 Schlauchhalter [3x]



Anschluss Heizgeräteaustritt

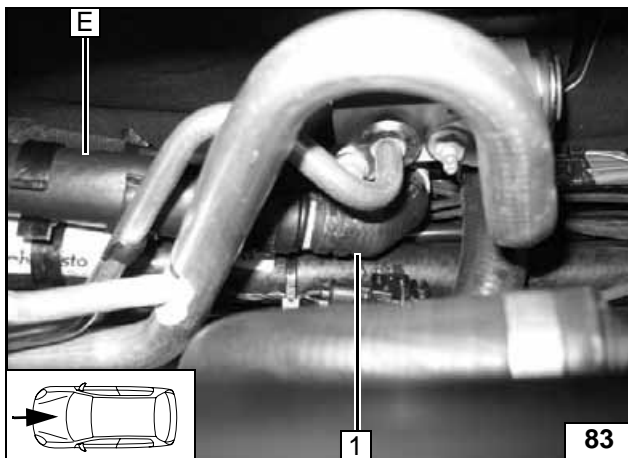

1 Schlauchstück Wärmetauschereingang

Anschluss Wärmetauschereingang

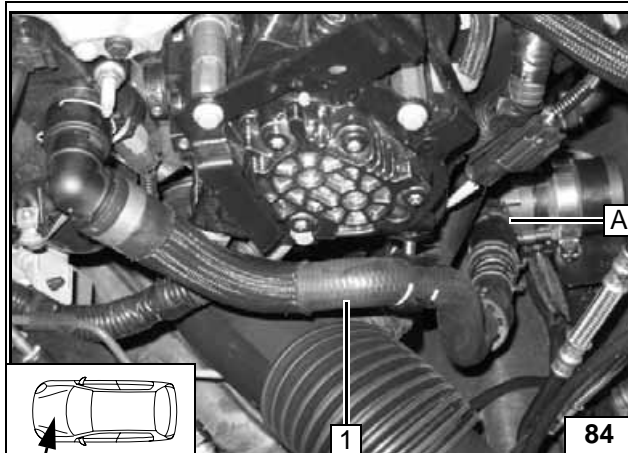

Wasserschläuche vor dem verbinden mit Kühlmittel befüllen!

1 Schlauchstück Motorausgang



Anschluss Motoraustritt

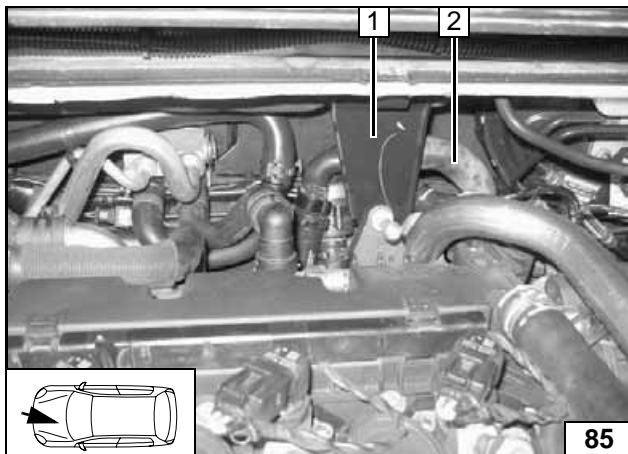

1 Schlauchhalterung
2 Wasserablaufschlauch

Schlauchhalterung und Wasserablauf montieren

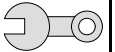

Abschließende Arbeiten

ACHTUNG!

Demontierte Teile in umgekehrter Reihenfolge montieren.

Alle Schlauchleitungen, Schellen, sowie alle elektrischen Anschlüsse auf festen Sitz prüfen.

Alle losen Leitungen mit Kabelbinder sichern.

Nur vom Fahrzeughersteller freigegebenes Kühlmittel verwenden!

Heizgerätekompnenten mit Korrosionsschutzwachs (Tectyl 100K, Bestell- Nr. 111329) einsprühen.

- Batterie anschließen
- Kühlmittelkreislauf nach Angaben des Fahrzeug-Herstellers befüllen und entlüften
- Kraftstoffsystem nach Herstellerangabe entlüften
- Vorwahluhr einstellen
- Einstellungen der Klimaautomatik gemäß „Bedienungshinweise für den Endkunden“ vornehmen
- Funktion der Standheizung prüfen, siehe Betriebsanweisung / Einbauanweisung
- Aufklebeschild „Standheizung vor dem Tanken abschalten“ an der B-Säule links anbringen
- Decodierung Radio nach Herstellerangaben

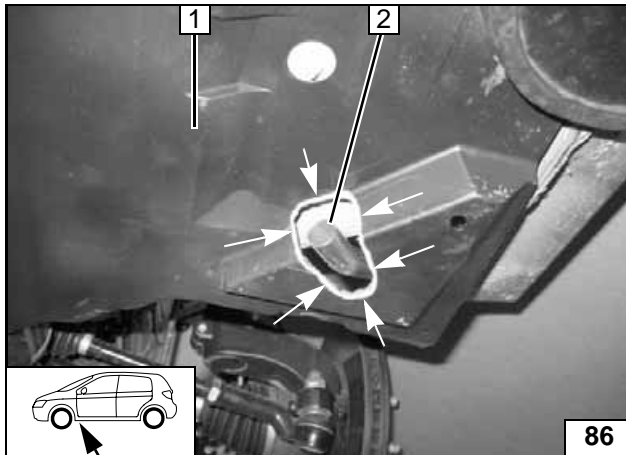

In Untere Verkleidung **1** (wenn vorhanden) im Bereich Abgasaustritt **2** an der Markierung ausschneiden!

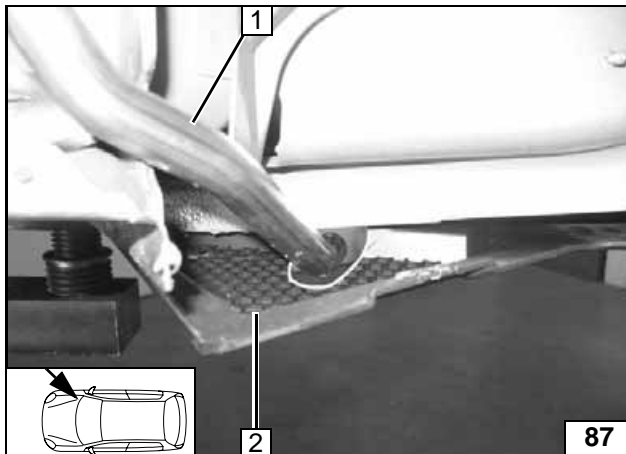

Auf ausreichenden Abstand zu benachbarten Bauteilen achten!

- 1 Abgasaustritt
- 2 Untere Verkleidung



Unterfahr-
schutz
ausschnei-
den



Abgasaus-
tritt

Webasto
Feel the drive

Webasto AG
Postfach 80 - 82132 Stockdorf
Hotline 01805 / 932278 - Hotfax 0395 / 5592-353
<http://www.webasto.de>

Bedienungshinweise für den Endkunden

Bitte Seite entnehmen und der Fahrzeug- Bedienungsanleitung beifügen!

Achtung!

Die kraftstoffbetriebene Standheizung darf nur bei ausreichend Kraftstoff im Tank (Reserveleuchte aus!) in Betrieb genommen werden!

Sie darf nicht im Bereich von Tankstellen betrieben werden und muß vor Befahren von Tankstellen ausgeschaltet werden.

Hinweis:

Wir empfehlen die Heizzeit auf die Fahrzeit abzustimmen.

Heizzeit = Fahrzeit

Beispiel:

Bei einer Fahrzeit von ca. 20min (einfache Strecke) empfehlen wir eine Einschaltdauer von 20min nicht zu überschreiten

Vor Abstellen des Fahrzeugs sind folgende Einstellungen vorzunehmen:

Bei Fahrzeugen mit Diebstahlwarnanlage ist diese auf „reduzierten Schutz“ einzustellen, Hinweise für die Aktivierung bitte der Betriebsanleitung des Fahrzeuges entnehmen!



Gebäsedrehzahl ist im Standheizbetrieb vor-eingestellt!

- 1 Temperatur auf „HI“
- 2 Luftaustritt auf Frontscheibe



Gebäsedrehzahl ist im Standheizbetrieb vor-eingestellt!

- 1 Temperatur auf „HI“
- 2 Luftaustritt auf Frontscheibe



Für Fahr-
zeuge
ohne
Touch-
screen



Für Fahr-
zeuge mit
Touch-
screen