

## Aufrüstanleitung

### Citroen C8 / Fiat Ulysse / Lancia Phedra / Peugeot 807

Diesel  
ab Modell 2007  
Nur für Linkslenker  
Klimaautomatik



#### **ACHTUNG!**

Warnung vor Gefahr:

Das unsachgemäße Einbauen oder Reparieren von Webasto Heizsystemen kann Feuer verursachen oder zum Austritt von tödlichem Kohlenmonoxid führen. Dadurch können schwere oder tödliche Verletzungen hervorgerufen werden.

Für den Einbau und die Reparatur von Webasto Heiz- und Kühlsystemen bedarf es eines speziellen Firmentrainings, technischer Dokumentation, Spezialwerkzeuge und eine Spezialausrüstung.

Versuchen Sie NIEMALS, Webasto Heiz- oder Kühlsysteme einzubauen oder zu reparieren, wenn Sie das Firmentraining nicht erfolgreich abgeschlossen und dabei die notwendigen technischen Fähigkeiten erworben haben und die für einen sachgerechten Einbau und Reparatur nötigen technischen Dokumentationen, Werkzeuge und Ausrüstungen nicht zur Verfügung stehen.

Befolgen Sie IMMER alle Webasto Einbau- und Reparaturanleitungen, und beachten Sie alle Warnhinweise.

Webasto übernimmt keine Haftung für Mängel und Schäden, die auf einen Einbau durch ungeschultes Personal zurückzuführen sind.

### Inhaltsverzeichnis

Gültigkeit	2	Einbau Relaisräger	9
Aufrüstkit	3	Kabelbaumverlegung	9
Vorwort	3	Gebläseeinbindung	11
Allgemeine Hinweise	3	Anschluss am Heizgerät	12
	4	Abschließende Arbeiten	13
Erläuterungen zum Dokument	4	Bedienungshinweise für den Endkunden	14
Vorarbeiten	5		
Elektrik vorbereiten	6		
Einbindung Elektrik	7		
Gebläseansteuerung	8		

### Gültigkeit

Hersteller	Handelsbezeichnung	Typ	EG-BE-Nr. / ABE
Fiat	Ulysse	179	e1 * 98 / 14 * 0255 * ...
Lancia	Phedra	179	e1 * 98 / 14 * 0255 * ...
Peugeot	807	V9	e1 * 98 / 14 * 0253 * ...
Citroen	C8	V9	e1 * 98 / 14 * 0254 * ...

Motortyp	Motorart	Leistung in kW	Hubraum in cm <sup>3</sup>	Partikelfilter
RHM	Diesel	79	1997	mit
RHT	Diesel	79	1997	mit
RHW	Diesel	80	1997	ohne
RHK	Diesel	88	1997	ohne
4HW	Diesel	94	2179	mit
RHR	Diesel	100	1998	mit
4HT	Diesel	125	2179	mit

Fahrzeug- und Motortypen, Ausstattungsvarianten sowie Länderspezifikationen, die nicht in dieser Einbauanleitung aufgeführt sind, wurden nicht geprüft. Ein Einbau nach dieser Einbauanleitung kann aber möglich sein.

### Aufrüstkit

Menge	Bezeichnung	Bestell-Nr.:
1	Aufrüstkit Citroen C8 / Fiat Ulysse / Lancia Phedra / Peugeot 807 Diesel	1301851E

### Vorwort

Diese Einbauanleitung gilt für die Fahrzeuge Citroen C8 / Fiat Ulysse / Lancia Phedra / Peugeot 807 Diesel - Gültigkeit siehe Seite 2 - ab Modelljahr 2007 und später, wenn technische Änderungen am Fahrzeug den Einbau nicht beeinflussen, unter Ausschluss jeglicher Haftungsansprüche. Je nach Version und Ausstattung des Fahrzeuges können beim Einbau Änderungen gegenüber dieser „Einbauanleitung“ notwendig werden.

In jedem Fall sind jedoch die Vorschriften der „Einbauanweisung“ und „Bedienungs- und Wartungsanweisung“ der *Thermo Top C* zu befolgen.

Die entsprechenden Regeln der Technik sowie eventuelle Angaben des Fahrzeugherstellers sind beim Einbau einzuhalten.

### Allgemeine Hinweise

Der Einbau erfolgt gemäß den allgemein üblichen Regeln der Technik. Wenn nicht anders beschrieben, erfolgt die Befestigung von Schläuchen, Leitungen und Kabelbäumen mit Kabelbindern an fahrzeugeigenen Leitungen und Kabelbäumen.

Scharfe Kanten sind mit Scheuerschutz (aufgeschnittener Kraftstoffschlauch) zu versehen!

Blanke Karosseriestellen, wie z.B Bohrungen, sind mit Korrosionsschutzwachs (Tectyl 100K, Bestell-Nr. 111329) einzusprühen.



**Erläuterungen zum Dokument**

Um Ihnen einen schnellen Überblick über die einzelnen Arbeitsschritte zu geben, finden Sie eine Kennzeichnung an der Außenkante oben rechts auf der jeweiligen Seite.

**Mechanik**

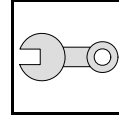

**Elektrik**

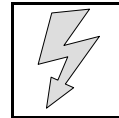

**Wassereinbindung**

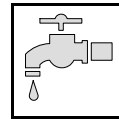

**Kraftstoffeinbindung**

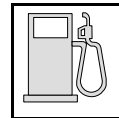

**Abgasanlage**

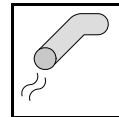

**Brennluft**

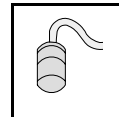

Auf Besonderheiten wird durch folgende Symbole hingewiesen:



besondere Gefahr von Verletzungen oder tödlichen Unfällen



besondere Gefahr der Beschädigung von Bauteilen



besondere Brand- und Explosionsgefahr



Verweis auf allgemeine Einbauanweisung der Webasto Komponente bzw. auf fahrzeugspezifische Unterlagen des Herstellers



Hinweis auf eine technische Besonderheit

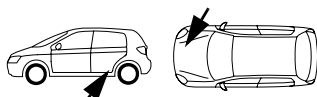

Der Pfeil im Fahrzeugpiktogramm zeigt die Position am Fahrzeug und die Blickrichtung

**Vorarbeiten**

**ACHTUNG!**

- Batterie abklemmen!
- A-Säulenverkleidung im Fußraum der Beifahrerseite ausbauen
- Sicherungskasten aus Batteriefach ausbauen, Halterahmen ausclipsen
- Handschufach ausbauen
- Waagerechtes Luftkanalsegment Beifahrerseite ausbauen
- A-Säulenverkleidung im Fußraum der Fahrerseite ausbauen
- Untere Armaturenbrettverkleidung Fahrerseite ausbauen
- Waagerechtes Luftkanalsegment Fahrerseite ausbauen
- Schwellerabdeckung Fahrerseite ausbauen
- Bodenbelag Fahrerseite lösen

Die Seite 14 "Bedienungshinweise für den Endkunden" entnehmen und der Bedienungsanleitung beifügen!



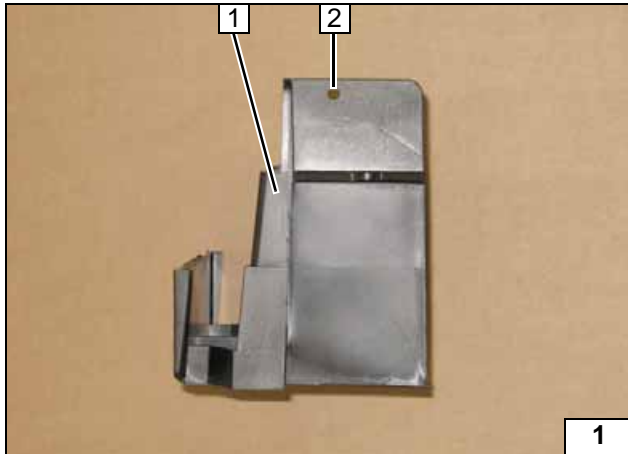

**Elektrik vorbereiten**

- 1 Halterahmen Sicherungskasten
- 2 Bohrung Ø 4,5mm



**Bohrung  
Halterah-  
men**

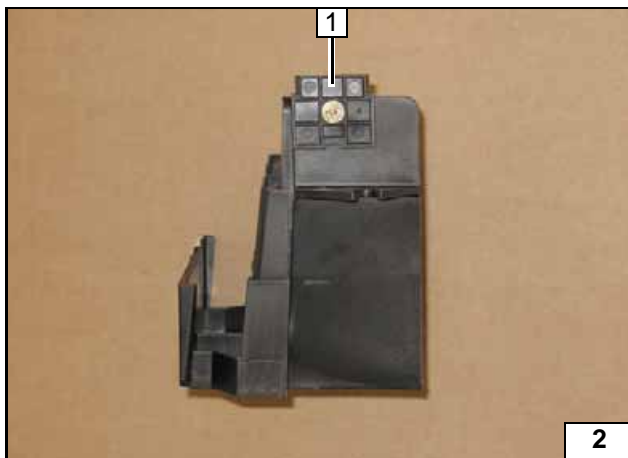

- 1 Halteplatte Sicherungshalter, Senkkopf-  
schraube M4x10, Mutter selbstsichernd

**Halteplatte  
Siche-  
rungs-  
halter  
montieren**



**Einbindung Elektrik**

**Massepunkt**

- 1 Fahrzeugeigener Massepunkt A-Säule
- 2 Massekabel

**Sicherungshalter**

- 1 Sicherungshalter

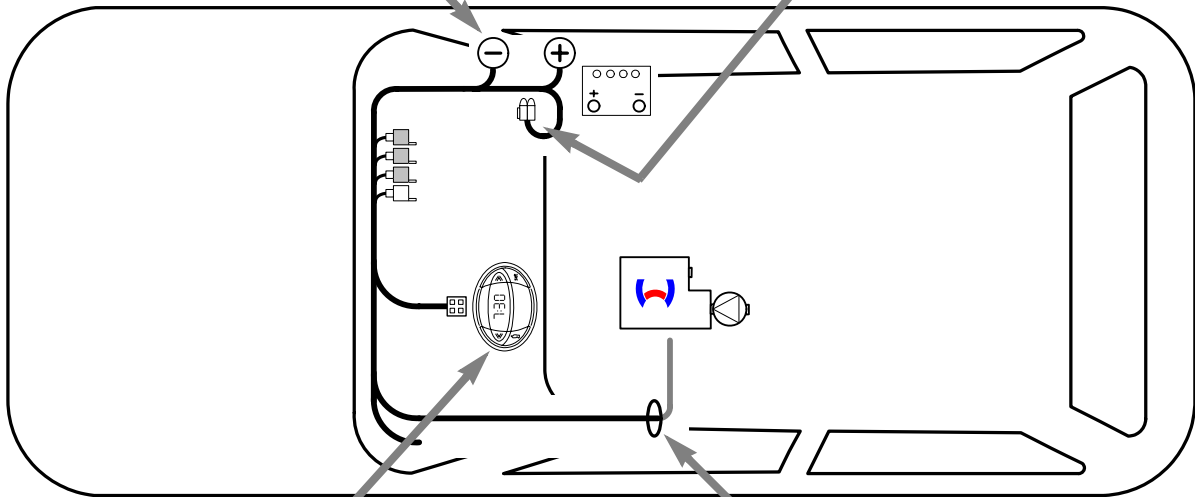
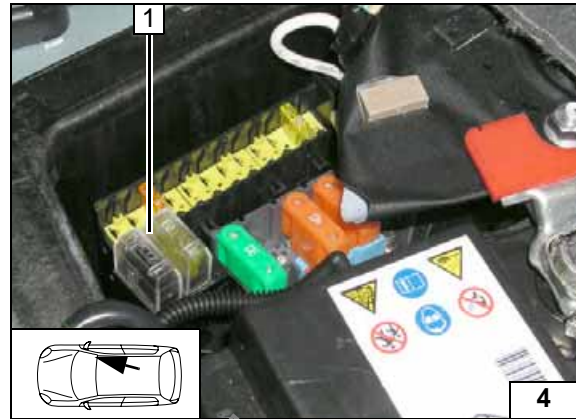
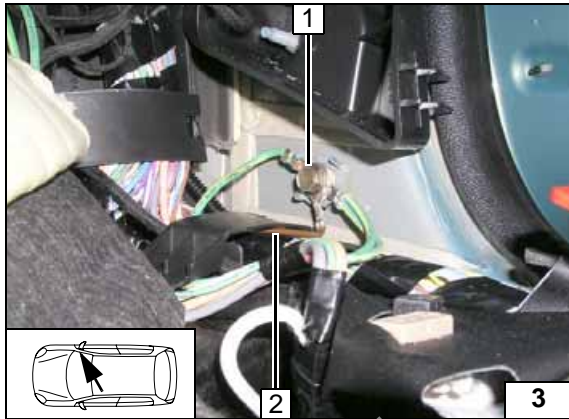

Schema  
Kabel-  
baumverle-  
gung

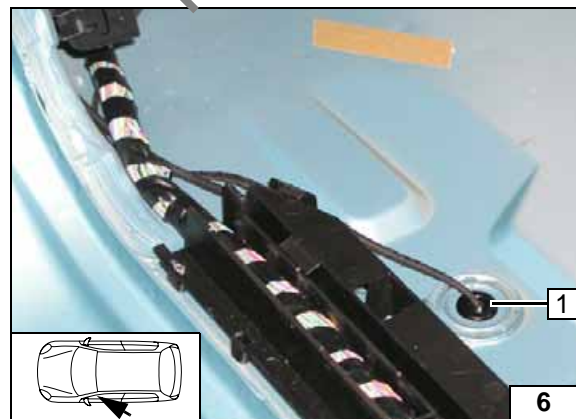

**Vorwähluhr**

- 1 Vorwähluhr

**Kabelbaumdurchführung**

- 1 Gummitülle



Gebläseansteuerung

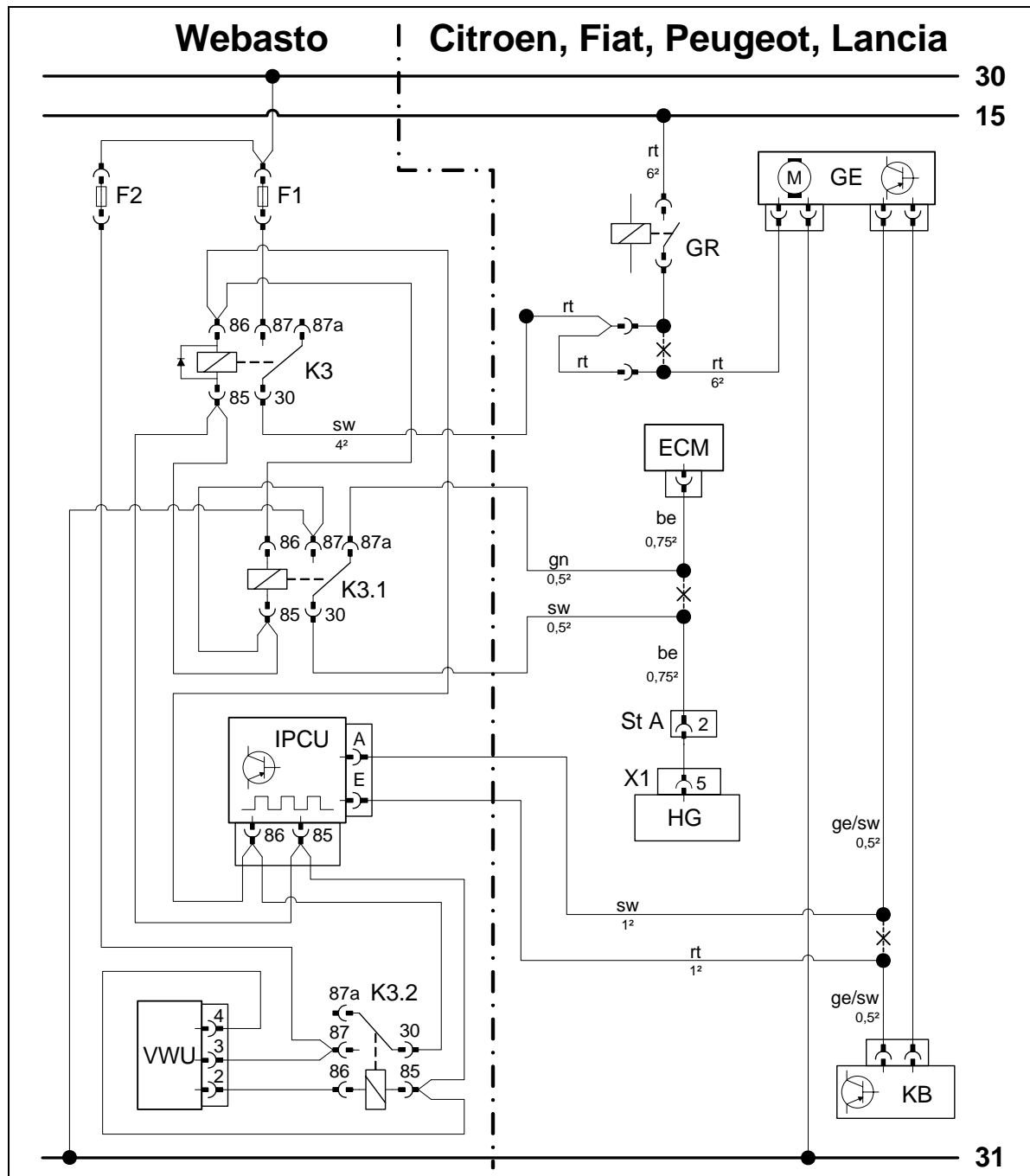

Schaltplan

Bauteile Webasto		Bauteile Fahrzeug		Farben und Symbole	
F1	Sicherung 25A	HG	Heizgerät TTZ-C	rt	rot
F2	Sicherung 3A	X1	6-poliger Stecker HG	be	beige
K3	Gebläserelais	GE	Gebläseeinheit	sw	schwarz
K3.1	Zusatzrelais 1	ECM	Motorsteuergerät	br	braun
K3.2	Zusatzrelais 2	KB	Klimabedienteil	gn	grün
VWU	Vorwahluhr	ST A	6-poliger Stecker Adapterkabelbaum	ge	gelb
IPCU	Pulsweitenmodulator	GR	Gebläserelais		
<b>Einstellwerte IPCU:</b>					
Duty-Cycle: 100%					
Frequenz: 14KHz					
Spannung: 1,2V				X	Trennstelle
Funktion: High-side				Kabelfarben können variieren!	

Legende



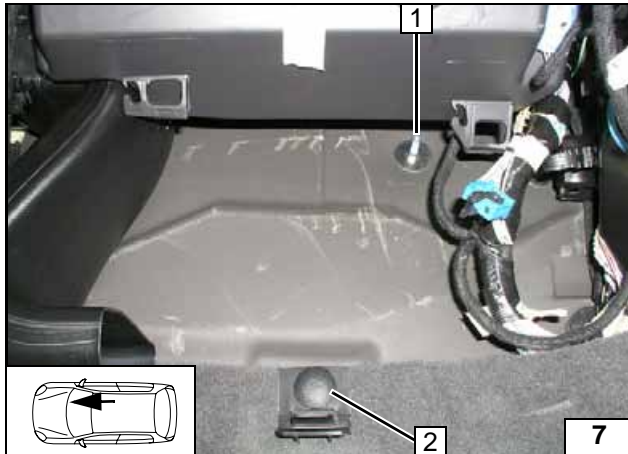
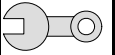

### Einbau Relaisträger

- 1 Stehbolzen
- 2 Befestigungsmutter Teppich entfernen



Einbauort  
vorbereiten

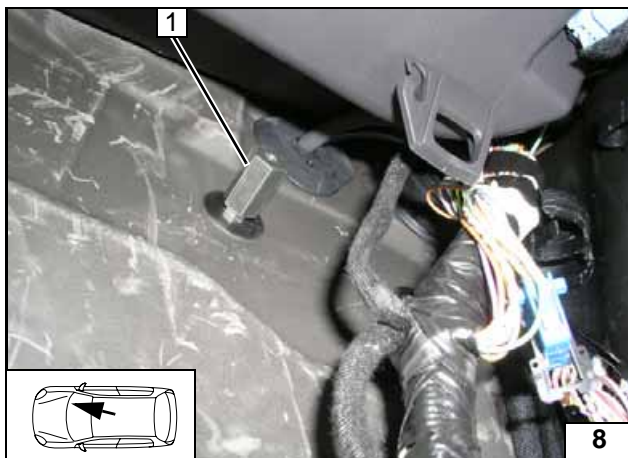

- 1 Distanzmutter 30mm

Distanz-  
mutter  
montieren

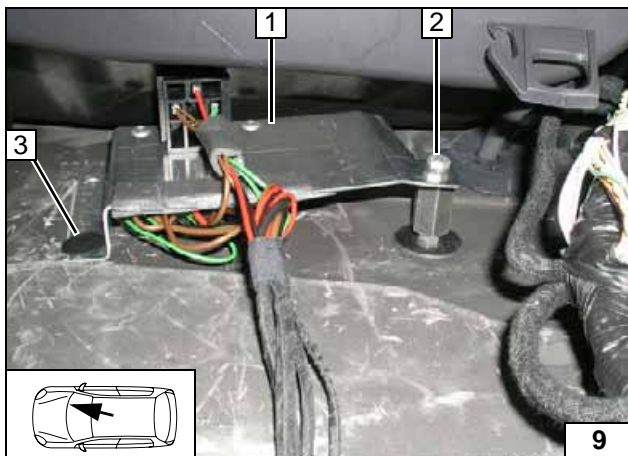

Relaisträger **1** ausrichten und befestigen. An Position **3** Lochbild mit Vorstechspitze auf Dämmmatte übertragen und Kunststoffdübel einsetzen.

- 2 Schraube M6x12, Federring



Relais-  
träger  
montieren

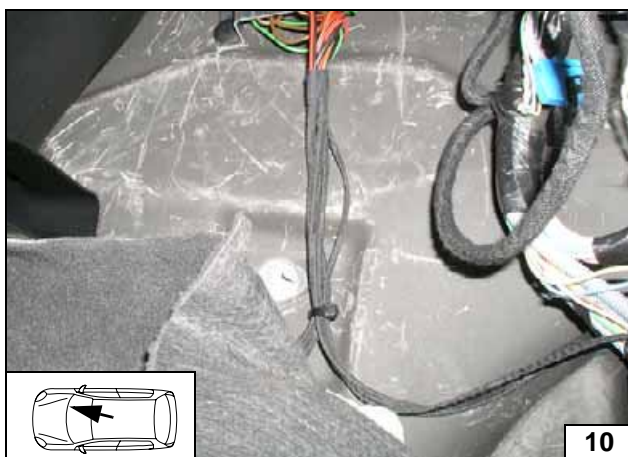

### Kabelbaumverlegung

Kabelbäume außerhalb Fußtrittbereich unter Teppich zum Kabelkanal A-Säule und hinter Mittelkonsole zur Fahrerseite verlegen



Leitungen  
verlegen

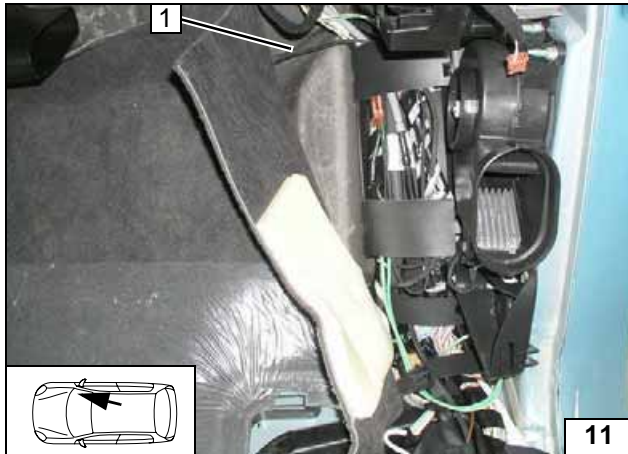

1 Kabelbaum

Leitungs-  
verlegung  
A-Säule

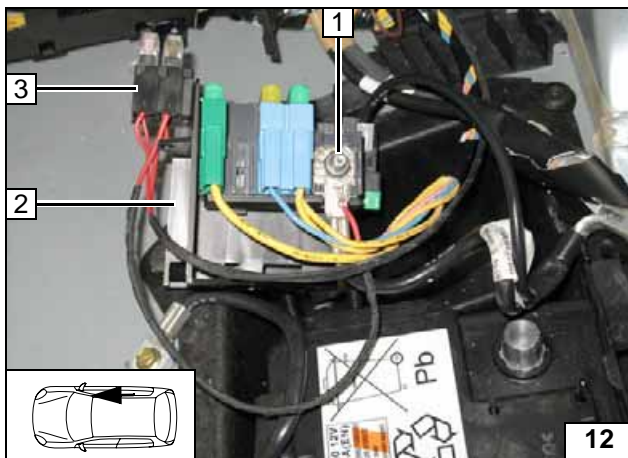

1 Plusleitung an Plusstützpunkt  
2 Halterahmen Sicherungskasten montiert  
3 Sicherungshalter

Plus-  
leitung und  
Siche-  
rungs-  
halter mon-  
tieren

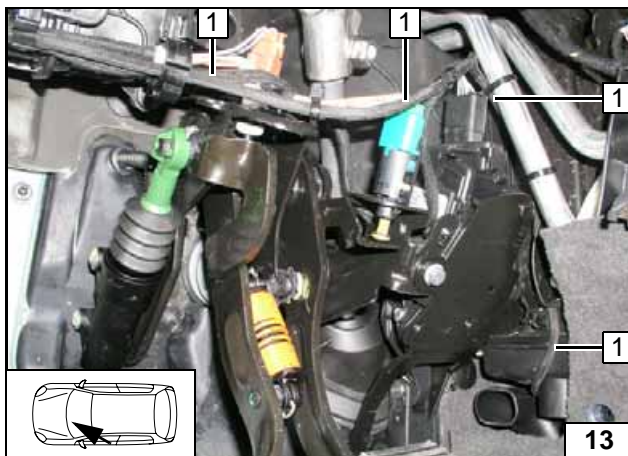

Kabelbaum 1 an fahrzeugeigenen Leitungen  
verlegen



Leitungs-  
verlegung  
zum Geblä-  
semotor

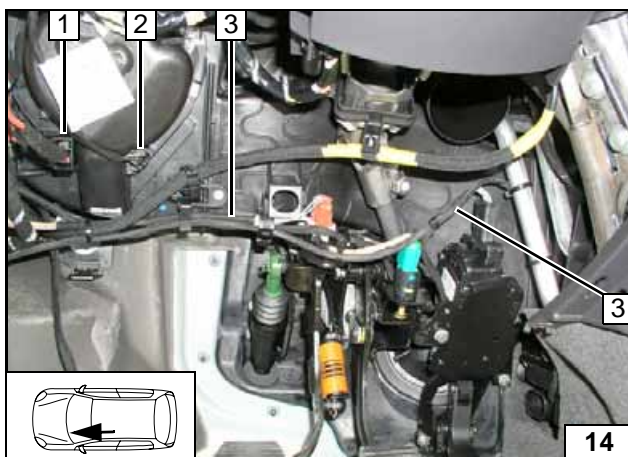

1 Stecker Gebläsemotor abziehen  
2 Stecker Gebläseregler abziehen  
3 Kabelbaum an fahrzeugeigenen Leitungen  
befestigt

Stecker  
abziehen

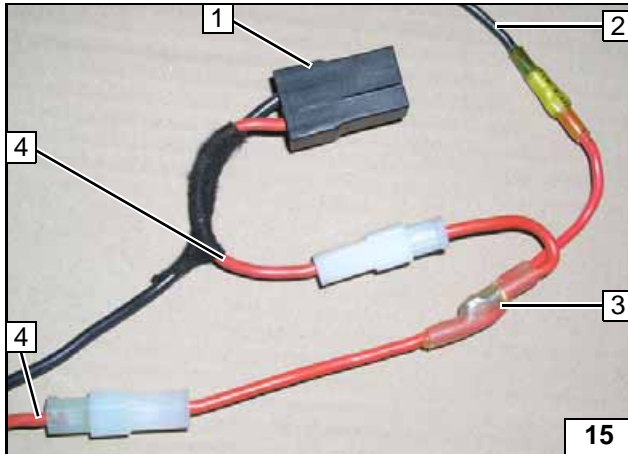

**Gebläseeinbindung**

Anschluss am 2-poligen Stecker 1 vom Gebläsemotor.  
Verbindungen gemäß Schaltplan herstellen.

- 2 Leitung sw K3/30
- 3 Adapterkabel
- 4 Fahrzeugeigene Leitung rt 6mm<sup>2</sup> getrennt



**Anschluss Gebläse- motor**

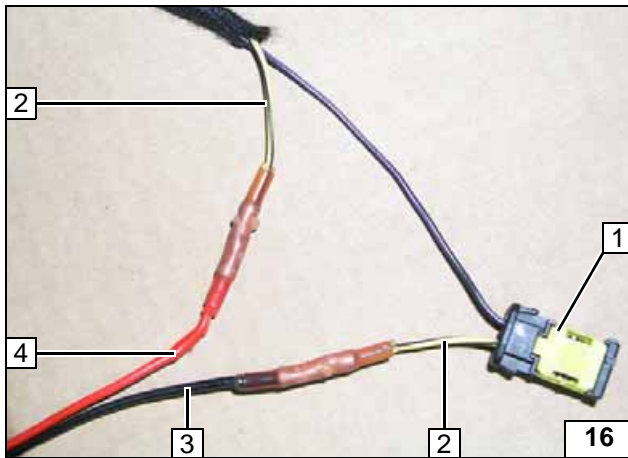

Anschluss am 2-poligen Stecker 1 vom Gebläse- regler.  
Verbindungen gemäß Schaltplan herstellen.

- 2 Ltg. ge/sw getrennt
- 3 Ltg. sw IPCU-Ausgang
- 4 Ltg. rt IPCU-Eingang



**Anschluss Gebläse- regler**

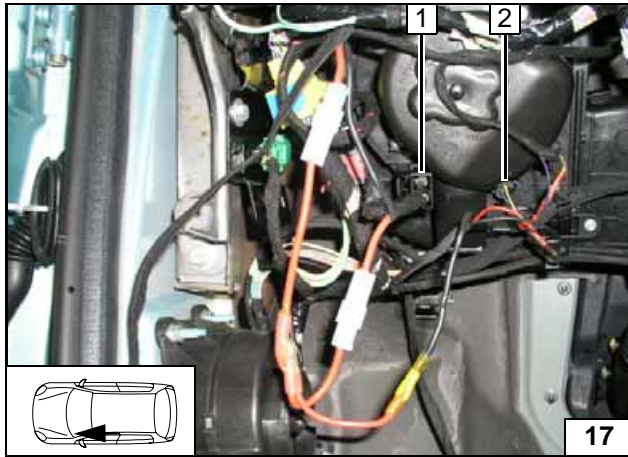

Stecker 1, 2 wieder aufstecken, Leitungen befestigen.



**Stecker aufstecken**

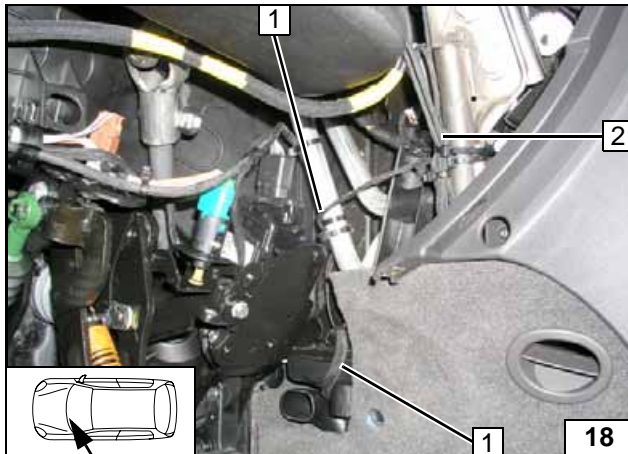

Kabelbaum Vorwähluhr 1 an Position 2 nach Uhrmontage zurückbinden



**Kabel- baum Vor- wähluhr**



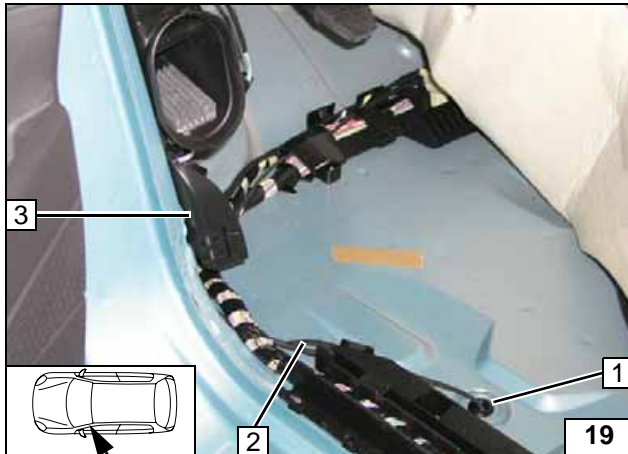

Kabelbaum 2 in Kabelkanal A-Säule 3 entlang fahrzeugeigener Leitungen zu Verschlußstopfen 1 verlegen.

1 Verschlußstopfen, Bohrung Ø 17mm, Gummitülle



Leitungen zum Boden verlegen



Kabelbaum 1 an fahrzeugeigenen Leitungen befestigen



Leitungen zum Heizgerät verlegen

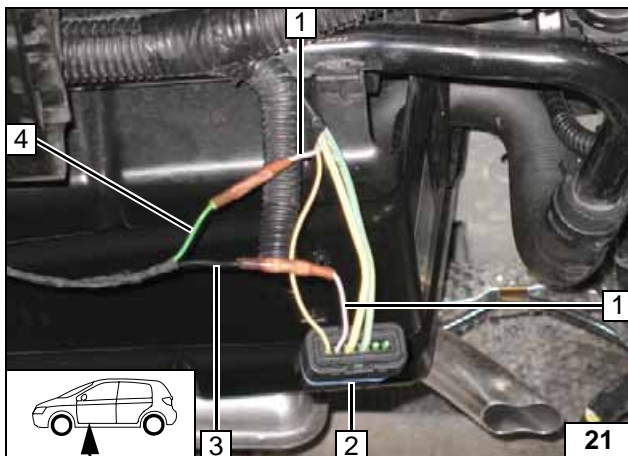

### Anschluss am Heizgerät

Anschluss am 6-poligen Stecker 2 vom Adapterkabelbaum.  
Verbindungen gemäß Schaltplan herstellen.

- 1 Ltg. be Pin 2 getrennt
- 3 Ltg. sw K3.1/30
- 4 Ltg. gn K3.1/87a



Verbindungen herstellen

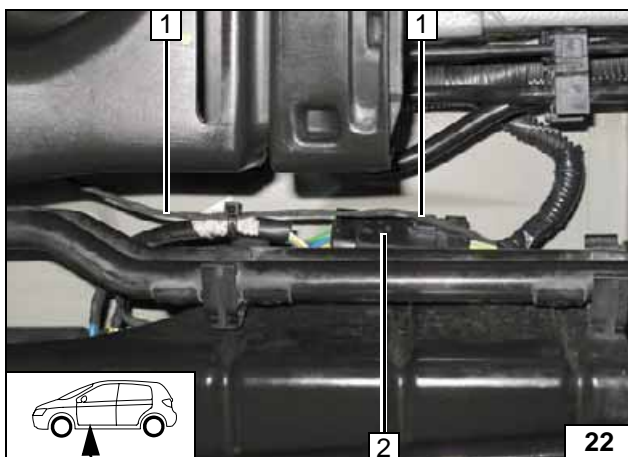

Stecker 2 und Kabelbaum 1 befestigen



Stecker aufstecken

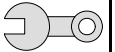

## Abschließende Arbeiten

### ACHTUNG!

Demontierte Teile in umgekehrter Reihenfolge montieren.

Alle Schlauchleitungen, Schellen, sowie alle elektrischen Anschlüsse auf festen Sitz prüfen.

Alle losen Leitungen mit Kabelbinder sichern.

- Batterie anschließen
- Vorwahluhr einstellen
- Einstellungen der Klimaautomatik gemäß „Bedienungshinweise für den Endkunden“ vornehmen
- Funktion der Standheizung prüfen, siehe Betriebsanweisung / Einbauanweisung
- Aufklebeschild „Standheizung vor dem Tanken abschalten“ an der B-Säule links anbringen



Webasto AG  
Postfach 80 - 82132 Stockdorf  
Hotline 01805 / 932278 - Hotfax 0395 / 5592-353  
<http://www.webasto.de>

## Bedienungshinweise für den Endkunden

Bitte Seite entnehmen und der Fahrzeug- Bedienungsanleitung beifügen!

### Hinweis:

Wir empfehlen die Heizzeit auf die Fahrzeit abzustimmen.

Heizzeit = Fahrzeit

### Beispiel:

Bei einer Fahrzeit von ca. 20min (einfache Strecke) empfehlen wir eine Einschaltdauer von 20min nicht zu überschreiten.

### Hinweis:

Für einen einwandfreien Betrieb der Standheizung darf das Kraftstoffniveau nicht unter 1/3 der Tankfüllung sein!

Vor Abstellen des Fahrzeugs sind folgende Einstellungen vorzunehmen:



- 1 Temperatur rechts und links auf 28°C
- 2 Luftaustritt nach oben



Alle Fahrzeuge