

Zusatzheizung Air Top 2000

Prüfzeichen ~~~ S 270 / ~~~ S 277

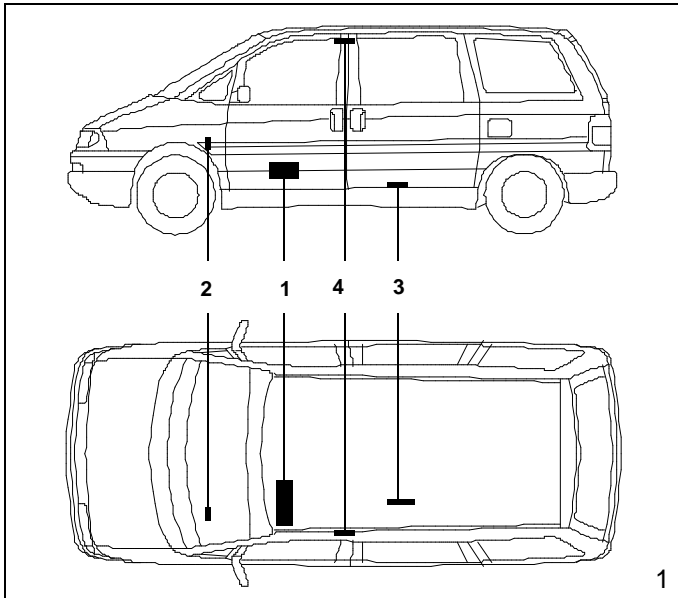

Einbauvorschlag

Peugeot Expert
Peugeot 806
Fiat Ulysse
Fiat Scudo
Citroen Evasion
Citroen Jumpy
Lancia z

Legende zu Bild 1

- 1 Heizgerät Air Top 2000
- 2 Flachsicherungshalter
- 3 Dosierpumpe
- 4 Bedienelement

Spezialwerkzeug

- Schälbohrer 10 -30 mm
- Einnietzange
- Planziehwerkzeug Ident.-Nr. 822 29A

Inhaltsverzeichnis

Peugeot Expert	1	Abgasleitung	5
Peugeot 806	1	Brennstoffeinbindung	6
Fiat Ulysse	1	Dosierpumpe montieren	6
Fiat Scudo	1	Brennstoffeinbindung bei Dieselfahrzeugen	7
Citroen Evasion	1	Brennstoffeinbindung bei Benzinfahrzeugen	8
Citroen Jumpy	1	Elektrische Verbindungen	9
Lancia z	1	Montage Bedienelement	9
Heizgerät / Einbaukit	2	Heizluftführung (Option)	10
Vorwort	3	Montage Kombiuhr (Option)	10
Allgemeine Hinweise	4	Abschließende Arbeiten	12
Vorarbeiten	4		
Einbauort	4		
Montage Heizgerät Air Top 2000 (Bild 5)	5		
Brennluftansaugleitung montieren	5		

Heizgerät / Einbaukit

Menge	Bezeichnung	Bestell-Nr.
1	Luftheizgerät AirTop 2000 12V Diesel mit Universaleinbausatz incl. Bedienteil	840 85B
oder		
1	Luftheizgerät AirTop 2000 12V Diesel mit Universaleinbausatz incl. Vorwähluhr	887 32A

Zusätzlich erforderliche Teile:

1	Distanzplatte	822 27A
1	Abgasschalldämpfer	208 44C
2	Rohrschelle	209 65A

Option

1	Ausströmer ø 60 mm	398 551
1	Flex-Rohr PAHK ø 60 mm, Meterware	858 66A
2	Schlauchschellen ø 50 - 70 mm	139 645
1	Konsole	492 515

Vorwort

ACHTUNG:

Die Zulassungsvorschriften sind zu beachten!

In der Bundesrepublik Deutschland ist der nachträgliche Einbau der Zusatzheizung Air Top 2000 nach diesem Einbauvorschlag abnahmepflichtig, da hierzu kein spezieller Nachtrag der ABG besteht. Der Einbau hat nach der Einbauanweisung zu erfolgen. Er ist

- a) bei der Typprüfung der Fahrzeuge nach §20 StVZO,
- b) bei der Einzelprüfung nach §21 StVZO oder
- c) bei der Begutachtung nach §19 StVZO durch einen amtlich anerkannten Sachverständigen oder Prüfer für den Kraftfahrzeugverkehr, einen Kraftfahrzeugsachverständigen oder Angestellten nach Abschnitt 7.4 der Anlage VIII zu StVZO

zu überprüfen und im Falle c) unter Angabe von Fahrzeughersteller, Fahrzeugtyp und Fahrzeugidentifizierungsnummer auf der Abnahmebestätigung bescheinigen zu lassen. Die Wirksamkeit der Bauartgenehmigung ist hiervon abhängig.

Allgemeine Hinweise

- Blanke Karosseriestellen, z.B. an Bohrungen mit Korrosionsschutz versehen
- Schläuche, Leitungen und Kabelbäume mit Kabelbinder sichern und an Scheuerstellen mit Schutzschlauch versehen
- Scharfe Kanten mit Kantenschutz (aufgeschnittener Kraftstoffschlauch) versehen

Vorarbeiten

Motorraum

- Batterie abklemmen

Fahrzeuginnenraum

- Abdeckung im Fußraum links ausbauen
- Einstiegleiste auf der Fahrerseite abbauen
- Verkleidung Handbremshebel entfernen
- Gurtbefestigung an der B-Säule entfernen
- Verkleidung Gurtstraffer entfernen
- Fahrersitz ausbauen

HINWEIS:

Gurtstraffer löst bei angeschlossener Batterie Fehlermeldung Airbag aus!

Fahrzeugaußenseite

- Tankdeckel öffnen, Tank belüften
- Tankdeckel wieder schließen

Einbauort

Das Heizgerät (2/1) wird quer unter dem Fahrersitz eingebaut. Der Heizluftaustritt erfolgt nach rechts.



Bohrungen für das Heizgerät bohren

HINWEIS:

Beim Ausschneiden des Bodenbelages auf vorhandene Leitungen achten!

- Bodenbelag entsprechend dem Umriß des Heizgerätes ausschneiden (Bild 3)

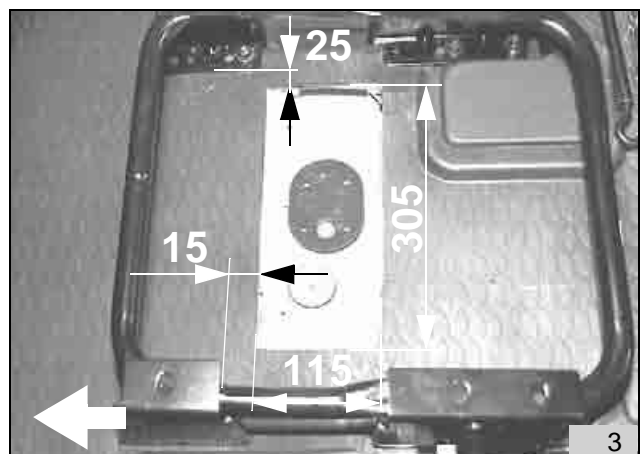

- Bohrschablone aus der Einbauanweisung entnehmen, gemäß Skizze anlegen und wie in Bild 4 dargestellt ausrichten
- Lochbild auf das Bodenblech übertragen
- Bohrungen gemäß Bohrschablone bohren
- Korrosionsschutz im Bereich der Bohrungen auftragen
- Befestigungsclips am Wellrohr entfernen
- Leitungen im Wellrohr unter die Isolierung schieben und dort befestigen
- Kabelbaum Heizgerät und Bedienelement unter dem Bodenbelag zum Kabelkanal am Einstieg Fahrerseite führen

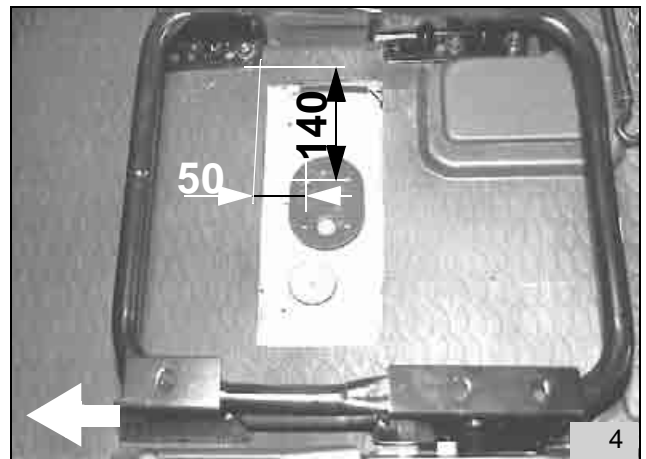

Montage Heizgerät Air Top 2000 (Bild 5)

HINWEIS:

Gehäuse des Heizgerätes darf nicht auf dem Bodenbelag oder auf dem Kabelkanal aufliegen!
Distanzplatte benutzen!

- Dichtung und Distanzplatte am Heizgerät aufstecken
- Heizgerät wie in Bild 5 dargestellt mit Scheiben und Muttern (separater Beutel) gemäß Einbauanweisung montieren



Brennluftansaugleitung montieren

- Kabelbaum durch Nut im Brennluftansaugstutzen führen
- Brennluftansaugleitung auf 450 mm kürzen
- Brennluftansaugleitung (6/1) am Brennluftansaugstutzen des Heizgerätes aufstecken und mit Schlauchschelle befestigen
- Endkappe auf Brennluftansaugleitung aufstecken
- Brennluftansaugleitung wie in Bild 6 dargestellt verlegen und mit Kabelbinder befestigen

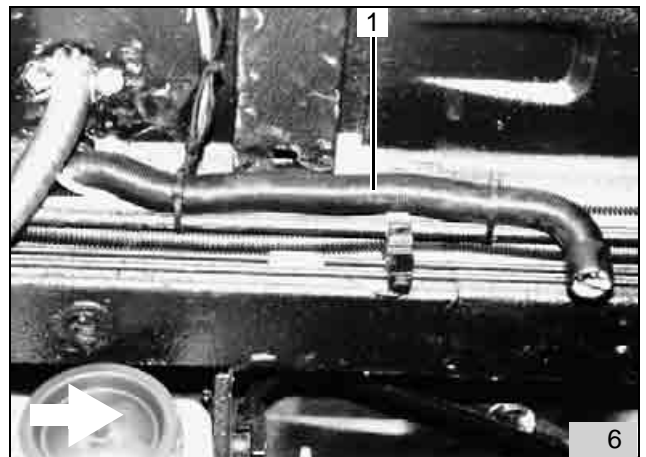

Abgasleitung

- Abgasleitung und Abgasleitungs-Endstück gemäß Skizze Bild 7 trennen

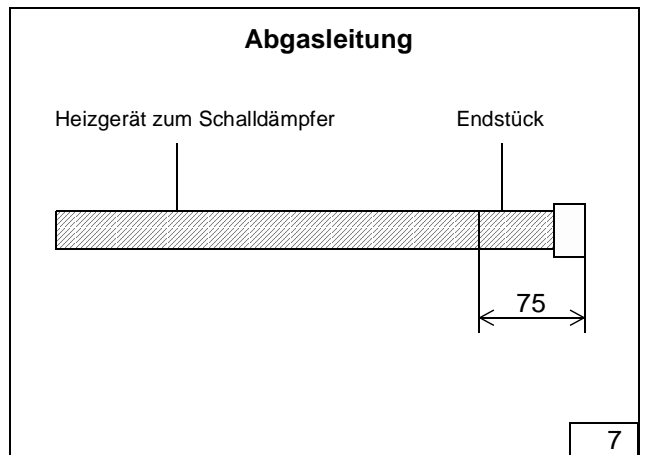

- Bohrung \varnothing 7 mm (8/1) in Querstrebe (8/2) bohren Winkel (8/3) mit Schraube M6x16, Scheibe, Federling und Mutter am Abgasschalldämpfer (8/5) befestigen
- Abgasschalldämpfer mit Winkel unter Verwendung von Schraube M6x20, Karosseriescheibe, Federling und Mutter an der Querstrebe befestigen
- Abgasleitung am Heizgerät und am Abgasschalldämpfer aufstecken und mit Schlauchklemmen befestigen
- Abgasleitung zwischen Heizgerät und Abgasschalldämpfer unter Verwendung von einer Rohrschelle (8/4) fixieren

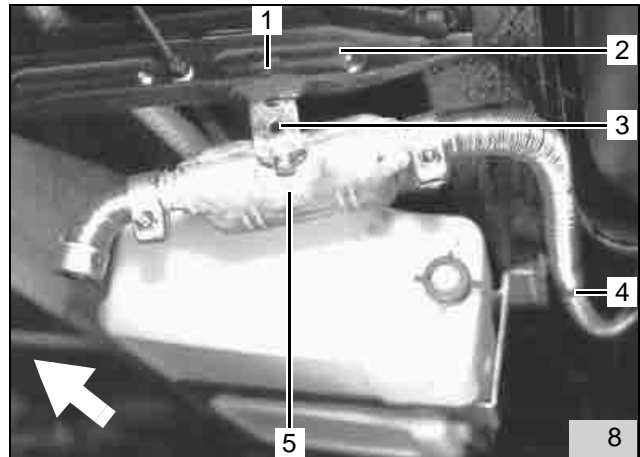

- Abgasleitungs-Endstück am Abgasschalldämpfer aufstecken, mit Schlauchklemme befestigen und wie in Bild 8 dargestellt ausrichten

Brennstoffeinbindung

HINWEIS:

Tankdeckel öffnen, Tank belüften und Tankdeckel wieder schließen!
Auslaufenden Kraftstoff mit geeignetem Behälter auffangen!

ACHTUNG:

Brennstoffleitung so verlegen, daß sie gegen Stein- schlag geschützt ist!
An scharfen Kanten Brennstoffleitung und Kabelbaum mit Scheuerschutz versehen!

Dosierpumpe montieren

- Vorhandene Bohrung (9/1) im Querträger zur Befestigung der Dosierpumpe auf \varnothing 9 mm aufbohren
- Einnietmutter M6 einsetzen
- Schwingmetallpuffer in Einnietmutter befestigen

HINWEIS:

Einbaulage der Dosierpumpe beachten, siehe „Ein-
bauanweisung“



- Dosierpumpe (10/1) gemäß Bild 10 mit Rohrschelle gummiert (10/2), Scheibe, Federring und Mutter am Schwingmetallpuffer befestigen
- Mecanylleitung und Kabelbaum Dosierpumpe (10/3) an vorhandenen Leitungen vom Heizgerät zur Dosierpumpe Druckseite (Seite mit Stecker) führen
- Kabelbaum zur Dosierpumpe mit Steckergehäuse komplettieren und Steckergehäuse an der Dosierpumpe aufstecken

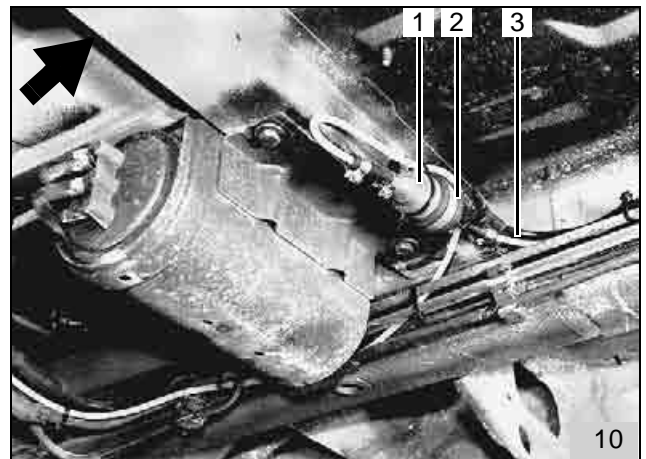

Brennstoffeinbindung bei Dieselfahrzeugen

- Fahrzeugeigene Kraftstoffrücklaufleitung trennen
- Schlauchstück (11/1) vom Rücklaufrohr (11/4) abziehen
- Webasto-Brennstoffentnehmer (11/2) in vorhandenes Schlauchstück (11/1) einsetzen, unter Verwendung eines Schlauchstückes \varnothing 8 mm (11/3) mit Rücklaufleitung (11/4) verbinden und mit Schlauchschellen befestigen

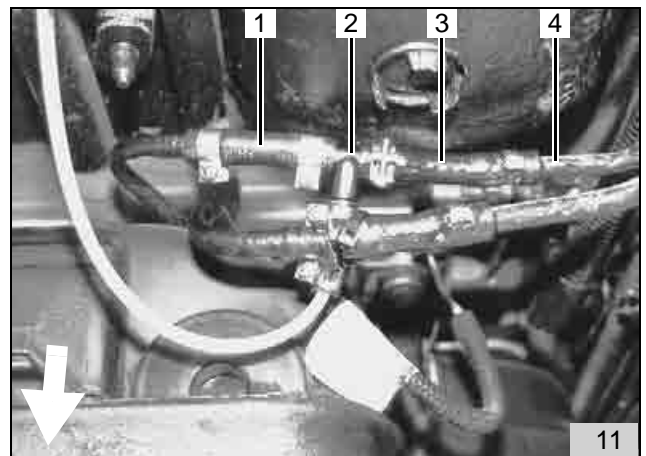

HINWEIS:

Einbaulage des Brennstoffentnehmers beachten, siehe „Einbauanweisung“!

- Mecanylleitung (12/2) unter Verwendung von Schlauchstück und Schlauchschellen am Brennstoffentnehmer (12/1) anschließen
- Mecanylleitung zur Dosierpumpe verlegen unter Verwendung eines Schlauchstückes mit der Saugseite der Dosierpumpe verbinden und mit Schlauchschellen befestigen
- Brennstoffleitung mit Kabelbinder an vorhandenen Leitungen fixieren

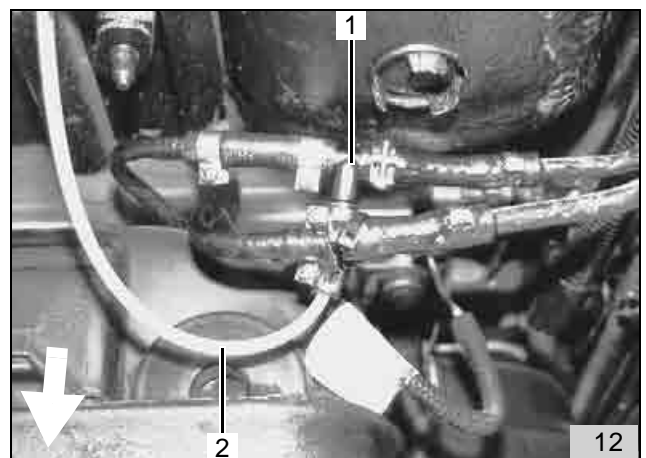

Brennstoffeinbindung bei Benzinfahrzeugen

Bild 13 bis 16

- Tank nach Herstellerangaben absenken (Bild 13)



- Fahrzeugeigene Kraftstoffrücklaufleitung (14/1) zwischen Tankarmatur und Rückschlagventil (14/2) trennen

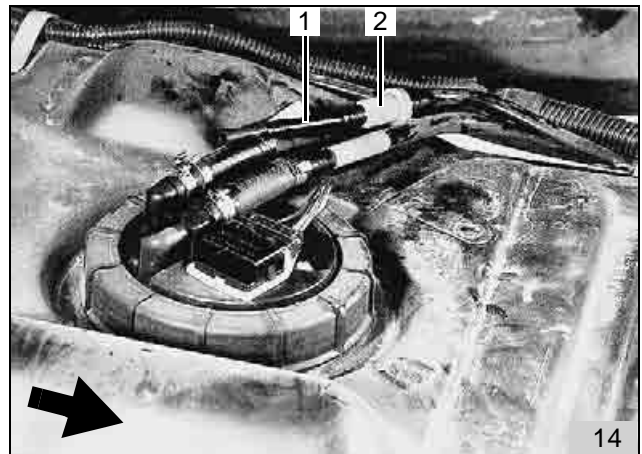

- Schlauchstück (14/1) entfernen
- Webasto-Brennstoffentnehmer (15/2) in Rücklaufleitung (15/1) einsetzen, unter Verwendung eines Schlauchstückes (15/3) mit Rückschlagventil (15/4) verbinden und mit Schlauchschellen befestigen

HINWEIS:

Einbaulage des Brennstoffentnehmers beachten, siehe „Einbauanweisung“!

- Mecanylleitung (15/5) mit Schlauchstück (15/6) am Brennstoffentnehmer (15/2) anschließen und mit Schlauchschellen befestigen

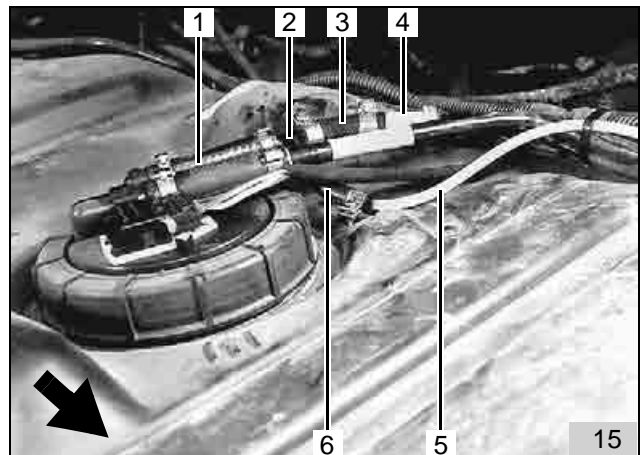

- Mecanylleitung zur Dosierpumpe (16/1) verlegen unter Verwendung eines Schlauchstückes (16/2) mit der Saugseite der Dosierpumpe verbinden und mit Schlauchschellen befestigen

- Tank wieder befestigen

- Brennstoffleitung mit Kabelbinder an vorhandenen Leitungen fixieren

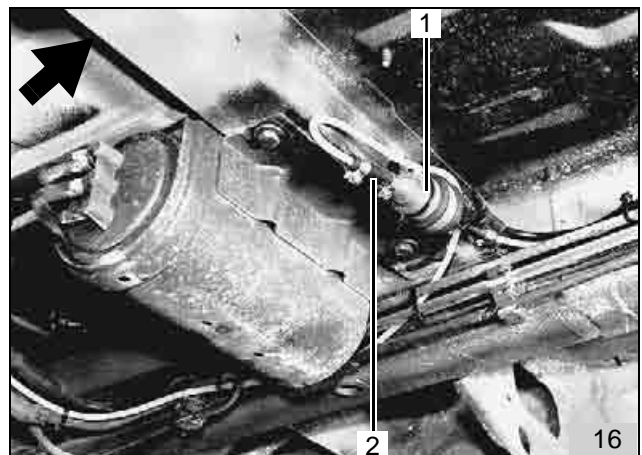

Anschluß und Verlegung Kabelbaum

- Kabelbaum am Heizgerät anschließen und Abdeckkappe montieren
- Kabelbaum Heizgerät im Kabelkanal am Einstieg Fahrerseite nach vorne führen
- Kabelbaum Bedienelement im Kabelkanal nach hinten führen

Elektrische Verbindungen

- Masse-Leitung (braun) am Zentralmassepunkt mit Kabelschuh \varnothing 8 mm anschließen
- Kabelbaum zur Sicherungsbox (17/2) führen
- Sicherungsbox komplett mit Halter ausbauen
- Bohrung \varnothing 1,5 mm zur Befestigung des Sicherungshalters (17/1) bohren
- Sicherungshalter befestigen



- Fahrzeugleitung (18/2) Batterie plus (weiß) trennen
- Plus-Leitung (rot) (18/1) vom Sicherungshalter mit Flachsteckkupplung einbinden
- Sicherungsbox mit Halter wieder montieren
- Kabelbaum mit Kabelbindern befestigen

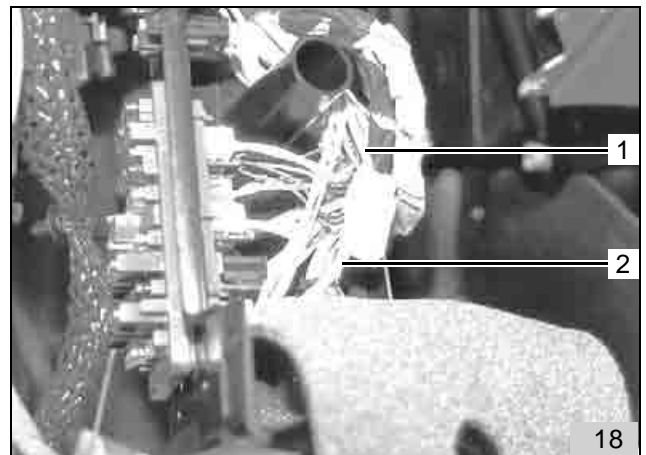

Montage Bedienelement

- Bohrung \varnothing 12 mm in Verkleidung bohren
- Bedienelement (19/1) einbauen
- Kabelbaum vom Kabelkanal hinter der Verkleidung entlang zum Bedienelement führen
- Stecker aufstecken

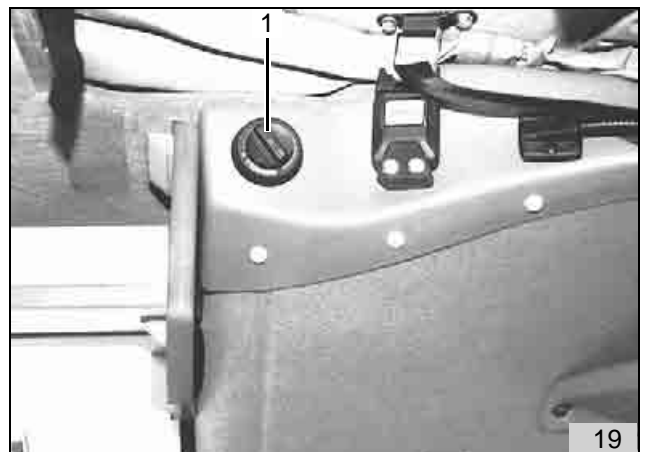

Heizluftführung (Option)

- Konsole (20/1) zur Befestigung an der Fahrersitzkonsole wie in Bild 20 dargestellt abwinkeln
- Konsole an vorhandener Bohrung \varnothing 8 mm ausrichten, Lochbild oben übertragen und Bohrung \varnothing 6,5 mm bohren
- Konsole an der Fahrersitzkonsole mit Schrauben M6x16, Scheiben, Federringen und Muttern befestigen
- Flex-Rohr auf 270 mm ablängen, am Heizgerät aufstecken und mit Schlauchschelle 50-70 mm befestigen
- Ausströmer durch Konsole stecken, Flex-Rohr aufstecken, mit Schlauchschelle 50-70 mm befestigen und zusammen mit Ausströmer an der Konsole befestigen



HINWEIS:

Heizluftaustrittsstutzen am Heizgerät mit Blechschraube sichern!

Montage Kombiuhr (Option)

HINWEIS:

Kombiuhr gehört nur beim Lieferumfang Air Top 2000 Komfort zum Lieferumfang!

- Ausschnitt für Kombiuhr herstellen
- Leitungen zur Vorwahluhr verlegen und gemäß Schaltplan in der Einbauanweisung an der Vorwahluhr anschließen:
- Plusleitung rt 1mm² an Vorwahluhr Klemme 6
- Minusleitung br 1mm² an Vorwahluhr Klemme 5
- Leitung sw 1mm² an Vorwahluhr Klemme 4
- Leitung gr 1mm² an Vorwahluhr Klemme 8
- Leitung rt 0,5mm² vom Heizgerät an Vorwahluhr Klemme 7
- Leitung rt 0,5mm² zum Bedienelement an Vorwahluhr Klemme 2
- Vorwahluhr in Ausschnitt einsetzen

Abschließende Arbeiten

- Fahrzeugbatterie anklemmen
- Demontierte Teile in umgekehrter Reihenfolge wieder montieren
- Alle Leitungen, Schlauch- und Rohrschellen sowie alle elektrische Anschlüsse auf festen Sitz prüfen
- Alle losen Leitungen mit Kabelbinder sichern
- Webasto-Heizung einschalten, siehe "Betriebsanweisung/Einbauanweisung"
Heizgerät mit Bedienelement bzw. Kombiuhr einschalten, dabei Fahrzeugmotor zur Entlüftung der Kraftstoffleitung kurz betreiben



Webasto Thermosysteme GmbH
82131 Stockdorf - Krailinger Str. 5 - Telefon (089) 85794-0
Telefax (089)85794-448 - Telex 523647 webas d