

Einbauanleitung

Aufrüstung vom Zuheizer auf
Standheizung mit Motorvorwärmung

VW Touareg

Diesel

ab Modell 2005

(Fahrzeuge mit Climatronic ab Fahrgestellnummer WVGZZZ7LZ5D040274)



ACHTUNG!

Warnung vor Gefahr:

Das unsachgemäße Einbauen oder Reparieren von Webasto Heizsystemen kann Feuer verursachen oder zum Austritt von tödlichem Kohlenmonoxid führen. Dadurch können schwere oder tödliche Verletzungen hervorgerufen werden.

Für den Einbau und die Reparatur von Webasto Heiz- und Kühlsystemen bedarf es eines speziellen Firmentrainings, technischer Dokumentation, Spezialwerkzeuge und eine Spezialausrüstung.

Versuchen Sie NIEMALS, Webasto Heiz- oder Kühlsysteme einzubauen oder zu reparieren, wenn Sie das Firmentraining nicht erfolgreich abgeschlossen und dabei die notwendigen technischen Fähigkeiten erworben haben und die für einen sachgerechten Einbau und Reparatur nötigen technischen Dokumentationen, Werkzeuge und Ausrüstungen nicht zur Verfügung stehen.

Befolgen Sie IMMER alle Webasto Einbau- und Reparaturanleitungen, und beachten Sie alle Warnhinweise.

Webasto übernimmt keine Haftung für Mängel und Schäden, die auf einen Einbau durch ungeschultes Personal zurückzuführen sind.

Inhaltsverzeichnis

| | |
|----------------------------|---|
| Gültigkeit | 2 |
| Heizgerät / Einbaukit | 3 |
| Vorwort | 3 |
| Allgemeine Hinweise | 3 |
| Erläuterungen zum Dokument | 4 |
| Vorarbeiten | 5 |
| Einbindung Elektrik | 6 |
| Abschließende Arbeiten | 9 |

Gültigkeit

| Hersteller | Handelsbezeichnung | Typ | EG-BE-Nr. / ABE |
|---------------|---|-----|------------------------------|
| Volkswagen VW | Touareg TDI nur für Fahrzeuge ab Fahrgestellnummer WVGZZZ7LZ5D040274 | 7L | e1 * 2001 / 116 * 0203 * ... |

| Motortyp | Motorart | Leistung in kW | Hubraum in cm ³ |
|----------|----------|----------------|----------------------------|
| R5TDI | Diesel | 128 | 2460 |
| V6TDI | Diesel | 165 | 2967 |
| V10TDI | Diesel | 230 | 4921 |

Fahrzeug- und Motortypen, Ausstattungsvarianten sowie Länderspezifikationen, die nicht in dieser Einbauanleitung aufgeführt sind, wurden nicht geprüft. Ein Einbau nach dieser Einbauanleitung kann aber möglich sein.

Heizgerät / Einbaukit

| Menge | Bezeichnung | Bestell-Nr.: |
|-------|----------------------------------|--------------|
| 1 | Aufrüstkit VW Touareg Diesel T91 | 9014397B |

Vorwort

Diese Aufrüstanleitung gilt für die Fahrzeuge VW Touareg Diesel - Gültigkeit siehe Seite 2 - ab Modelljahr 2005 und später, wenn technische Änderungen am Fahrzeug den Einbau nicht beeinflussen, unter Ausschluss jeglicher Haftungsansprüche. Je nach Version und Ausstattung des Fahrzeuges können beim Einbau Änderungen gegenüber dieser „Einbauanleitung“ notwendig werden.

In jedem Fall sind jedoch die Vorschriften der „Einbauanleitung“ und „Bedienungs- und Wartungsanleitung“ des eingebauten Heizgerätes zu befolgen.

Die entsprechenden Regeln der Technik sowie eventuelle Angaben des Fahrzeugherstellers sind beim Einbau einzuhalten.

Allgemeine Hinweise

Der Einbau erfolgt gemäß den allgemein üblichen Regeln der Technik. Wenn nicht anders beschrieben, erfolgt die Befestigung von Schläuchen, Leitungen und Kabelbäumen mit Kabelbindern an fahrzeugeigenen Leitungen und Kabelbäumen.

Scharfe Kanten sind mit Scheuerschutz (aufgeschnittener Kraftstoffschlauch) zu versehen!

Blanke Karosseriestellen, wie z.B Bohrungen, sind mit Korrosionsschutzwachs (Tectyl 100K, Bestell-Nr. 111329) einzusprühen.

Erläuterungen zum Dokument

Um Ihnen einen schnellen Überblick über die einzelnen Arbeitsschritte zu geben, finden Sie eine Kennzeichnung an der Außenkante oben rechts auf der jeweiligen Seite.

Mechanik

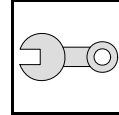

Elektrik

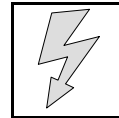

Auf Besonderheiten wird durch folgende Symbole hingewiesen:



besondere Gefahr von Verletzungen oder tödlichen Unfällen



besondere Gefahr der Beschädigung von Bauteilen



besondere Brand- und Explosionsgefahr



Verweis auf allgemeine Einbauanweisung der Webasto Komponente bzw. auf fahrzeugspezifische Unterlagen des Herstellers



Hinweis auf eine technische Besonderheit

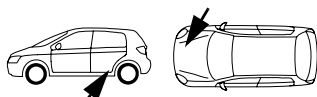

Der Pfeil im Fahrzeugpiktogramm zeigt die Position am Fahrzeug und die Blickrichtung

Vorarbeiten

ACHTUNG!

- Linkes Vorderrad demontieren
- Radhausschale vorne links abbauen
- Sicherungsdeckel Armaturentafel links abbauen
- Schallsolierung ausbauen
- Sicherungshalter abbauen
- Verkleidung der Pedale im Fußraum unten ausbauen
- Blätterschutzgitter im Motorraum vom Relaiskasten (unterhalb des Wischers auf der Fahrerseite) ausbauen





Einbindung Elektrik

Kabelbaumdurchführung

Ansicht vom Motorraum

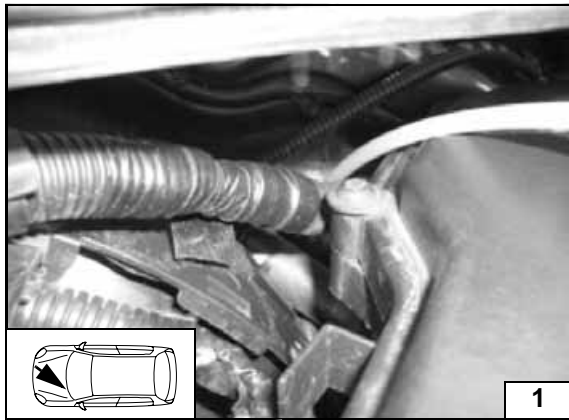

Kabelbaumdurchführung

Ansicht vom Innenraum

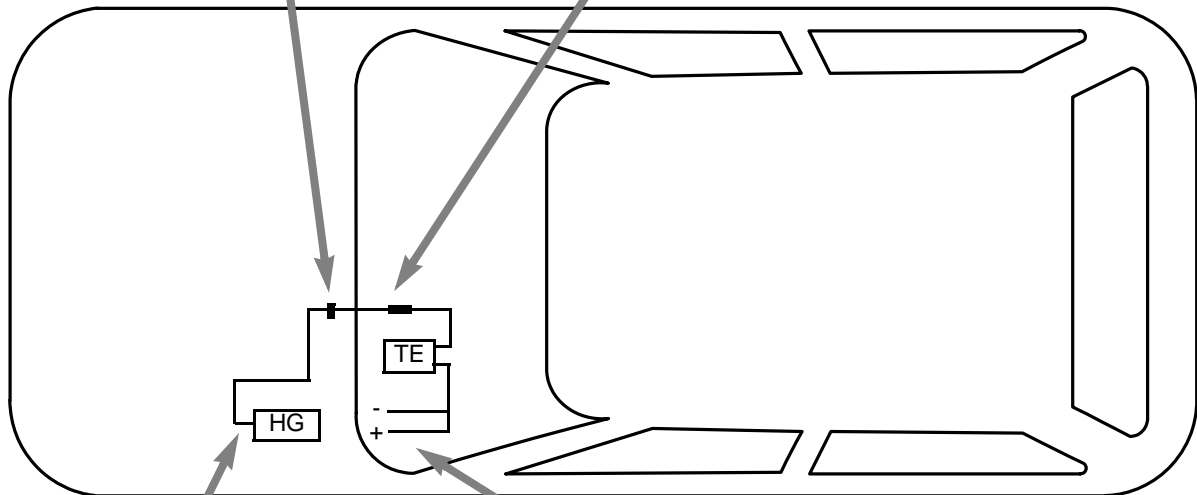
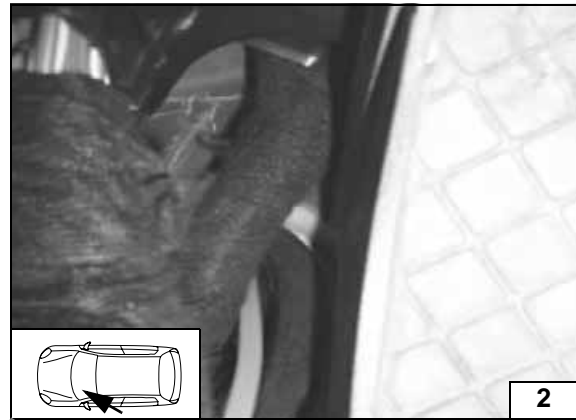

Schema
Kabel-
baumverle-
gung

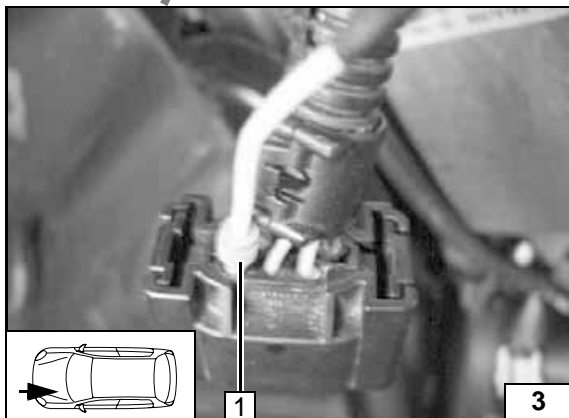

Anschluss Heizgerät

1 PIN 1, Stecker Heizgerät

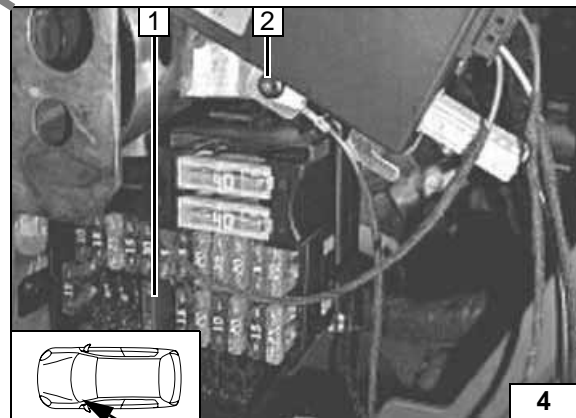

Anschluß Sicherungsträger

1 Sicherung 1A Klemme 30
2 Fahrzeugeigene Schraube zur Befestigung von Telestart-Empfänger (TE) und Masseanschluss KS4

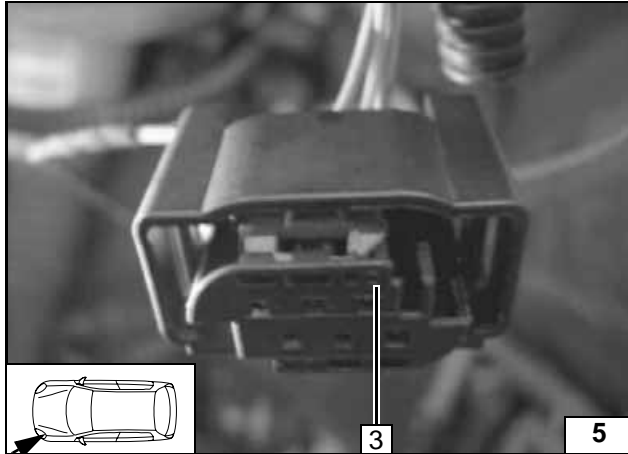

6-poligen Stecker vom Heizgerät entfernen. Verschluss von Kammer 1 entfernen. Sekundärverriegelung (1) lösen. Leitung gelb von Kabelstrang 1 (KS1) in den Steckplatz 1 des Steckers einrasten. Sekundärverriegelung schließen. Stecker wieder auf Heizgerät aufstecken.



Anschluss KS1

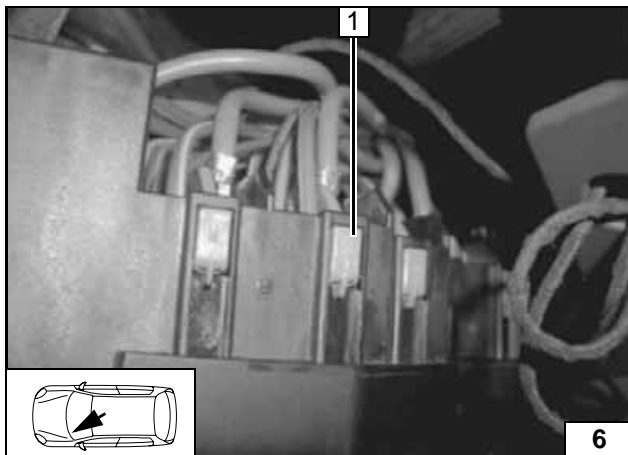

Sicherstellen, dass der Sicherungshalter abgebaut und entriegelt ist. KS3 auf Klemme 30 in der Sicherungsleiste einrasten

1 Verriegelung Sicherungsleiste



Anschluss KS2



Anschluss KS3

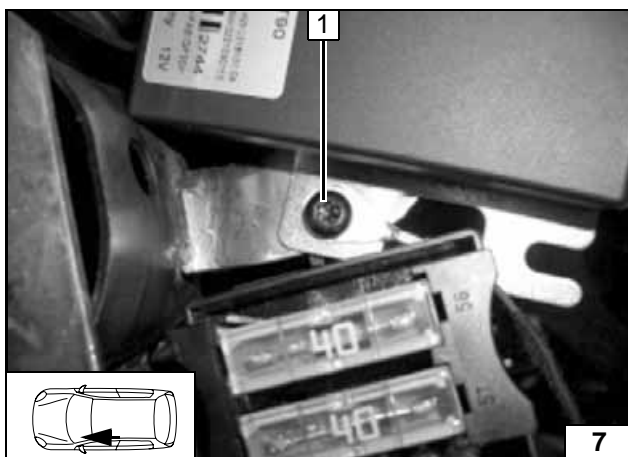

KS4 mit der fahrzeugeigenen oberen Schraube 1 am Sicherungshalter befestigen.



Anschluss KS4



Telestart-Antenne an der Windschutzscheibe innen im vorderen linken unteren abgedunkelten Bereich ankleben. Antennenkabel in der Spalte zwischen A-Säule und Armaturenbrett verlegen.

Darauf achten, dass das Antennenkabel möglichst nicht sichtbar ist und nicht geknickt wird.

Antenne montieren

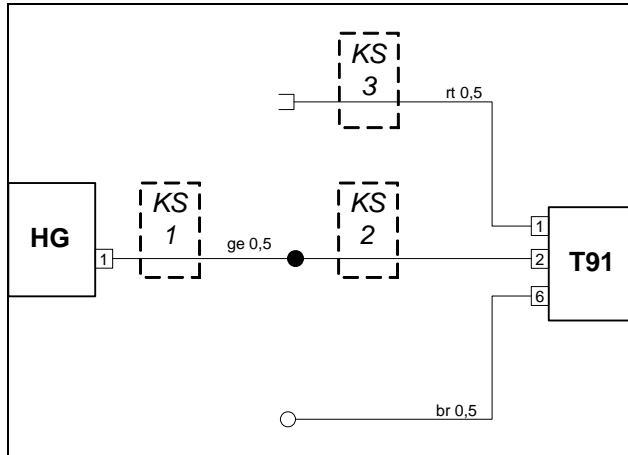

Legende:

- HG** Heizgerät
- T91** Telestartempfänger
- KS** Kabelstrang
- rt** rot
- br** braun
- ge** gelb

Schaltplan

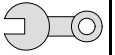

Abschließende Arbeiten

ACHTUNG!

- Demontierte Teile in umgekehrter Reihenfolge montieren
- Anzugsdrehmoment der Schrauben am Vorderrad beachten
- Alle elektrischen Anschlüsse auf festen Sitz prüfen
- Alle losen Leitungen mit Kabelbinder sichern
- Telestart mittels Sicherung 1A anlernen



Webasto
Feel the drive

Webasto AG
Postfach 80 - 82132 Stockdorf
Hotline 01805 / 932278 - Hotfax 0395 / 5592-353
<http://www.webasto.de>