

## Standvorwärmung *Thermo Top C* e1 00 0002

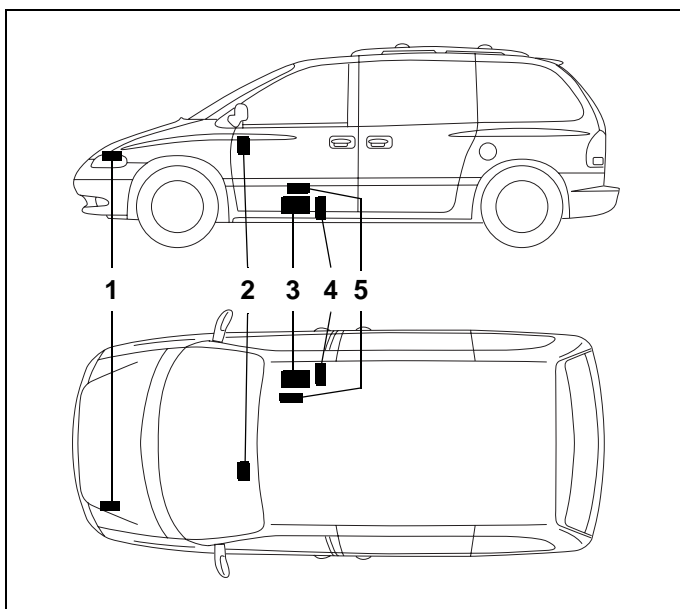

### Aufrüstanleitung

### Chrysler Voyager

2,8 I CRD

ab Modell 2005  
(Stow'n go)

Nicht für Fahrzeuge mit Allradantrieb

Nicht für Fahrzeuge mit Alarmanlage  
„Thatcham“

Nur für Linkslenker

#### Legende zu Bild 1:

- 1 Flachsicherungshalter
- 2 Vorwähluhr
- 3 Heizgerät Thermo Top C/E
- 4 Abgasschalldämpfer
- 5 Dosierpumpe



**Achtung!**  
**Warnung vor Gefahr:**

Das unsachgemäße Einbauen oder Reparieren von Webasto Heizsystemen kann Feuer verursachen oder zum Austritt von tödlichem Kohlenmonoxid führen. Dadurch können schwere oder tödliche Verletzungen hervorgerufen werden.

Für den Einbau und die Reparatur von Webasto Heiz- und Kühlsystemen bedarf es eines speziellen Firmentrainings, technischer Dokumentation, Spezialwerkzeuge und eine Spezialausrüstung.

Versuchen Sie NIEMALS, Webasto Heiz- oder Kühlsysteme einzubauen oder zu reparieren, wenn Sie das Firmentraining nicht erfolgreich abgeschlossen und dabei die notwendigen technischen Fähigkeiten erworben haben und die für einen sachgerechten Einbau und Reparatur nötigen technischen Dokumentationen, Werkzeuge und Ausrüstungen nicht zur Verfügung stehen.

Befolgen Sie IMMER alle Webasto Einbau- und Reparaturanleitungen, und beachten Sie alle Warnhinweise.

Webasto übernimmt keine Haftung für Mängel und Schäden, die auf einen Einbau durch ungeschultes Personal zurückzuführen sind.

## Inhaltsverzeichnis

Gültigkeit	2	Vorwahluhr	10
Heizgerät / Einbaukit	3	Option Telestart	10
Vorwort	3	Heizgerät demontieren	11
Spezialwerkzeug	3	Umwälzpumpe montieren	12
Erläuterungen zum Dokument	4	Kabelbaum Umwälzpumpe	13
Vorarbeiten	5	Ansteuerung Heizgerät	13
Elektrik vorbereiten	5	Halter vorbereiten	14
Flachsicherungshalter, Gebläse- und Zusatzrelais montieren	6	Abgas vorbereiten	15
Gebläseansteuerung manuelle Klimaanlage	7	Heizgerät einbauen	16
Gebläseansteuerung Klimaautomatik	8	Abschließende Arbeiten	17
		Bedienungshinweise für den Endkunden	18

## Gültigkeit

Hersteller	Handelsbezeichnung	Typ	EG-BE-Nr. / ABE
Chrysler / Daimler Chrysler USA	Voyager	RG	e11*98 / 14*0139*...

Motortyp	Motorart	Leistung in kW	Hubraum in cm <sup>3</sup>
5	Diesel	110	2776

**Fahrzeugtypen, Motortypen, Ausstattungsvarianten sowie Länderspezifikationen, die nicht in dieser Einbauanleitung aufgeführt sind, wurden nicht geprüft.  
Ein Einbau nach dieser Einbauanleitung kann aber möglich sein.**

**Der Einbauort der Vorwahluhr ist vor dem Einbau mit dem Endkunden abzustimmen!**

## Heizgerät / Einbaukit

Menge	Bezeichnung	Bestell-Nr.
1	Aufrüstkit <i>Thermo Top Z</i> auf <i>Thermo Top C</i> mit Standvorwärmung	0200056Z
1	Zusatzkit Chrysler Voyager Stow'n go	0300077Z

## Vorwort

Diese Aufrüstanleitung gilt für die Fahrzeuge Chrysler Voyager mit 2,8 l CRD-Motor - Gültigkeit siehe Seite 2 - ab Modelljahr 2005 und später - mit Zuheizung - , wenn technische Änderungen am Fahrzeug den Einbau nicht beeinflussen, unter Ausschluss jeglicher Haftungsansprüche. Je nach Version und Ausstattung des Fahrzeuges können beim Einbau Änderungen gegenüber dieser „Einbauanleitung“ notwendig werden.

Die entsprechenden Regeln der Technik sowie eventuelle Angaben des Fahrzeugherstellers sind beim Einbau einzuhalten.

## Spezialwerkzeug

- Drehmomentschlüssel für 2,0 - 10 Nm
- Abklemmzangen

## Erläuterungen zum Dokument

Um Ihnen einen schnellen Überblick über die einzelnen Arbeitsschritte zu geben, finden Sie eine Kennzeichnung an der Außenkante oben rechts auf der jeweiligen Seite.

### Mechanische Arbeiten

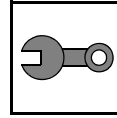

### Elektrische Einbindung

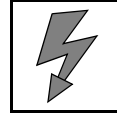

### Wassereinbindung

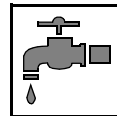

### Kraftstoffeinbindung

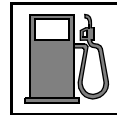

### Abgasanlage

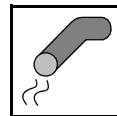

### Brennluft

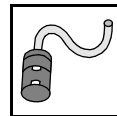

Auf Besonderheiten wird durch folgende Symbole hingewiesen:



besondere Gefahr von Verletzungen oder tödlichen Unfällen



besondere Gefahr der Beschädigung von Bauteilen



besondere Brand- und Explosionsgefahr



Verweis auf allgemeine Einbauanweisung der Webasto Komponente bzw. auf fahrzeugspezifische Unterlagen des Herstellers



Hinweis auf eine technische Besonderheit

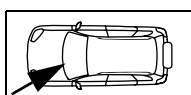
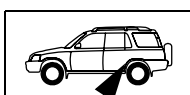

Der Pfeil im Fahrzeugpiktogramm zeigt die Position am Fahrzeug und die Blickrichtung



## Vorarbeiten

### Achtung!

- Kühlerschlußdeckel öffnen
- Druck im Kühlsystem ablassen!
- Kühlerschlußdeckel wieder schließen
- Batterie ausbauen
- Tankdeckel öffnen, Tank belüften
- Tankdeckel wieder schließen

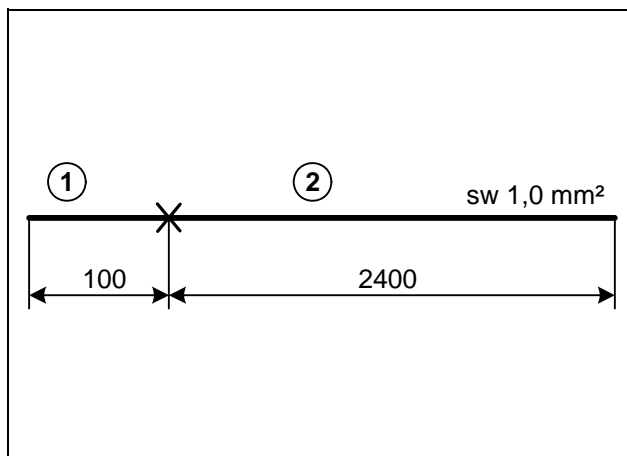

## Kabelbaum vorbereiten

Nur bei Fahrzeugen mit 2-Zonen und 3-Zonen Klimaautomatik

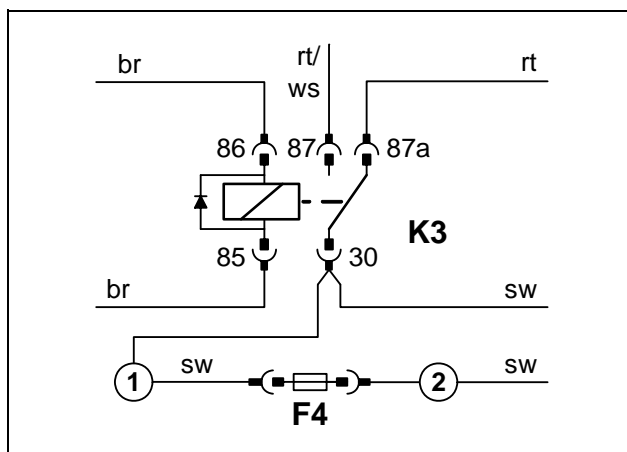

Verbindungen gemäß Schaltplan herstellen. Leitungsabschnitt 2 in Isolierschlauch von Kabelbaum Vorwahluhr einziehen. Flachsicherung F2 5A einsetzen. Flachsicherung F3 25A einsetzen. Flachsicherung F4 5A einsetzen.



Leitung  
ablängen

Zusatzsi-  
cherung  
F4 montie-  
ren

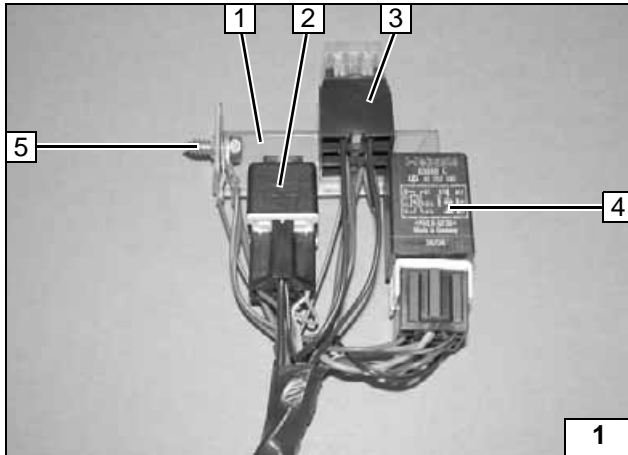
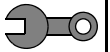

## Flachsicherungshalter, Gebläse- und Zusatzrelais montieren

- 1 Winkel
- 2 K3-Relais, Schraube M5x16, Bundmutter M5
- 3 Halteplatte Sicherungshalter, Schraube M4x12, Mutter M4, Flachsicherungen
- 4 Zusatzrelais, Schraube M5x16, Bundmutter M5
- 5 Blechschraube 5,5x25, 4 Masseleitungen, Zahnscheibe



**Sicherungshalter vormontieren**

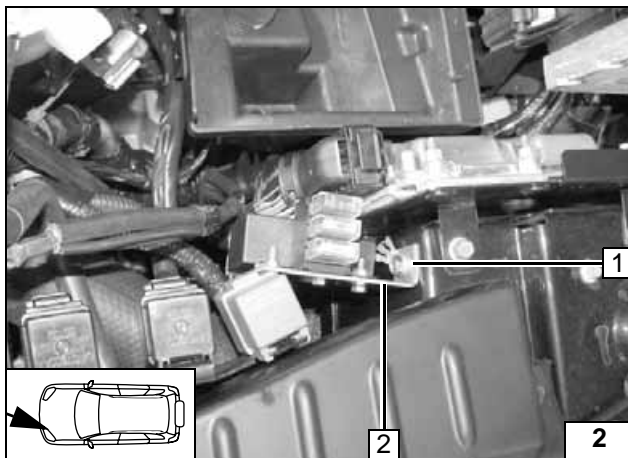

- 1 Blechschraube 5,5x25 an vorhandener Bohrung
- 2 Winkel

**Sicherungshalter montieren**

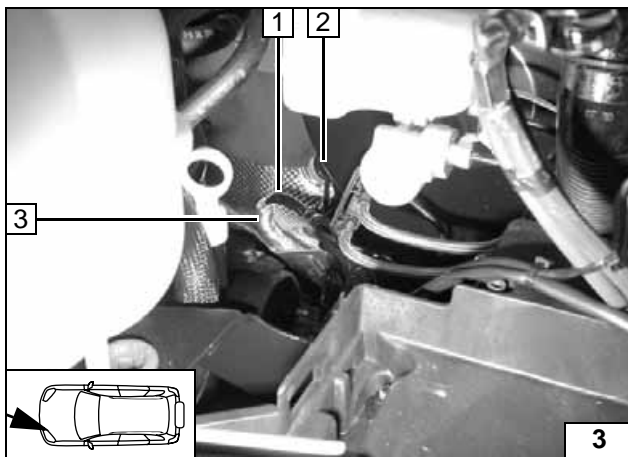

Kabelbaum für Ansteuerung Umwälzpumpe, Kabelbaum Heizgerät, Kabelbaum Vorwähluhr und Leitung sw bei Klimaautomatik entlang der fzg.eigenen Leitungen zum Tunnel unterhalb vom Bremskraftverstärker verlegen.

Kabelbäume Umwälzpumpe und Heizgerät (1) durch den Tunnel zum Unterboden verlegen (Position 3 zeigt Wärmeschutzschlauch über beide Kabelbäume).

Kabelbaum Vorwähluhr und Leitung sw bei Klimaautomatik durch fzg.eigene Gummitülle (2) in den Innenraum verlegen.



**Kabelbäume verlegen**

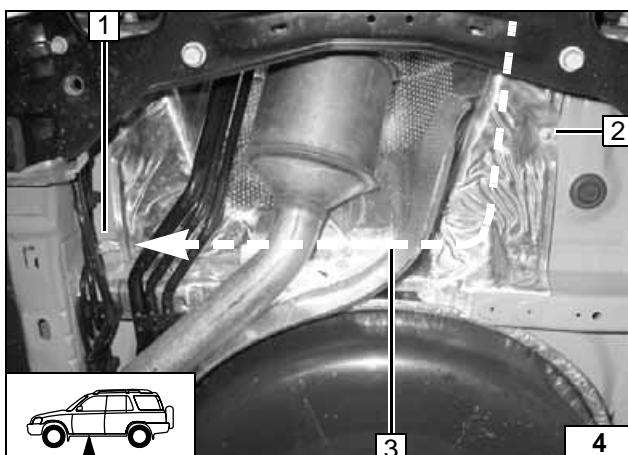

Befestigung Wärmeschutzblech an Position 2 lösen.

Wärmeschutzschlauch über Kabelbaum Umwälzpumpe und Kabelbaum Heizgerät bis Abb. 3 Pos. 3 aufschieben und unter dem Wärmeschutzblech auf die rechte Fzg.-Seite zum Heizgerät verlegen. Wärmeschutzschlauch (1) entsprechend der gestrichelten Linie unter dem Wärmeschutzblech ausrichten.



**Kabelbäume verlegen**

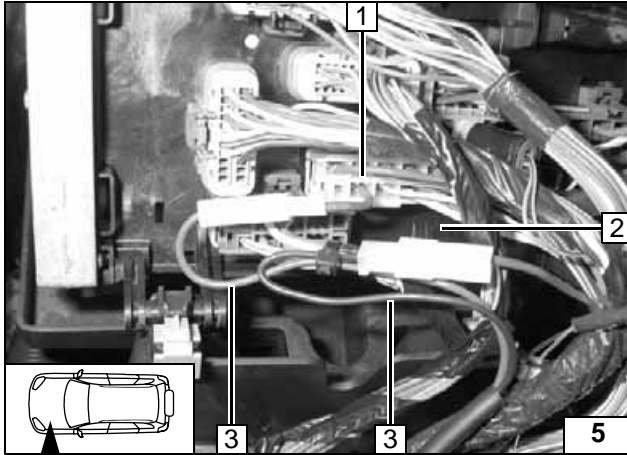

## Gebälseansteuerung nur manuelle 1- und 2-Zonen Klimaanlage

Einbindung am 10-poligen Stecker C6 Pin 7 vom Sicherungs-/Relaisträger links neben der Batterie.

Verbindungen gemäß Schaltplan herstellen.

- 1 10-poliger Stecker C6 Pin 7
- 2 Ltg. sw von K3/30
- 3 Ltg. rt von K3/87a



Anschluß am Sicherungs-/Relaisträger

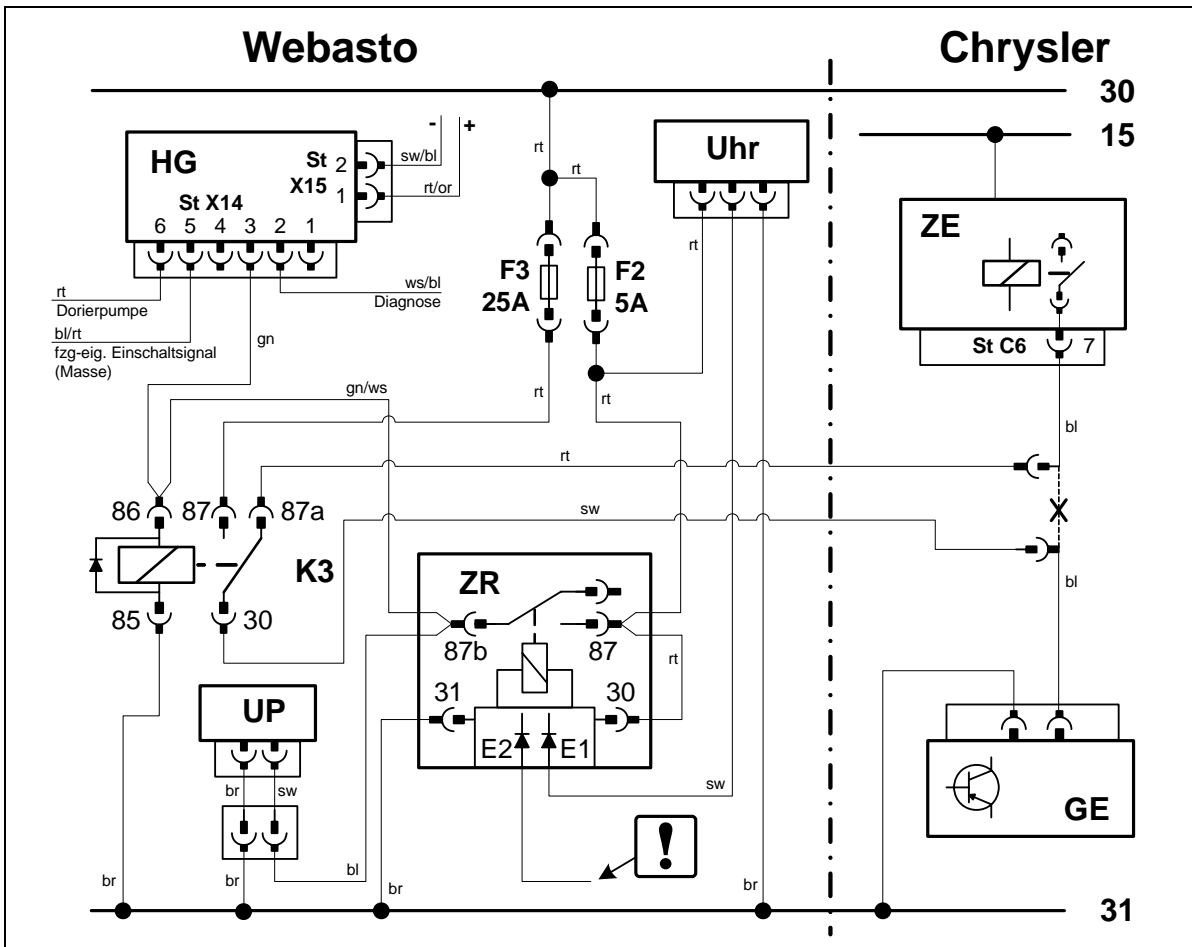

Schaltplan manuelle 1-Zonen- und 2-Zonen-Klimaanlage

Bauteile Webasto		Bauteile Chrysler		Farben und Symbole	
HG	Heizgerät	GE	Gebläseeinheit	rt	rot
ST X14	Stecker X14	ZE	Sicherungs-/Relaisträger	ws	weiß
ST X15	Stecker X15	St C6	Stecker C6	sw	schwarz
F2	Sicherung 5A			br	braun
F3	Sicherung 25A			gn	grün
K3	Gebläserelais			bl	blau
ZR	Zusatzrelais			or	orange
UP	Umwälzpumpe				
Uhr	Vorwahluhr				
					Leitungsenden isolieren und wegbinden
				X	Trennstelle

Legende

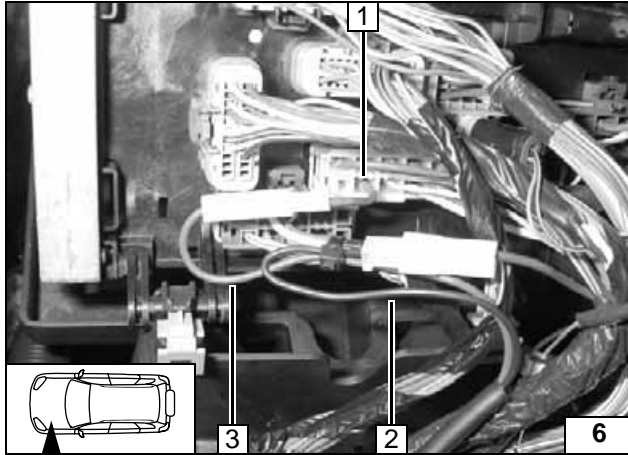

## Gebälseansteuerung nur 2- und 3-Zonen Klimautomatik

Einbindung am 10-poligen Stecker C6 Pin 7 vom Sicherungs-/Relaisträger links neben der Batterie.  
Verbindungen gemäß Schaltplan herstellen.

- 1 10- poliger Stecker C6
- 2 Ltg. sw von K3/30
- 3 Ltg. rt von K3/87a

**Anschluß  
am Sicherungs-/Re-  
laisträger**

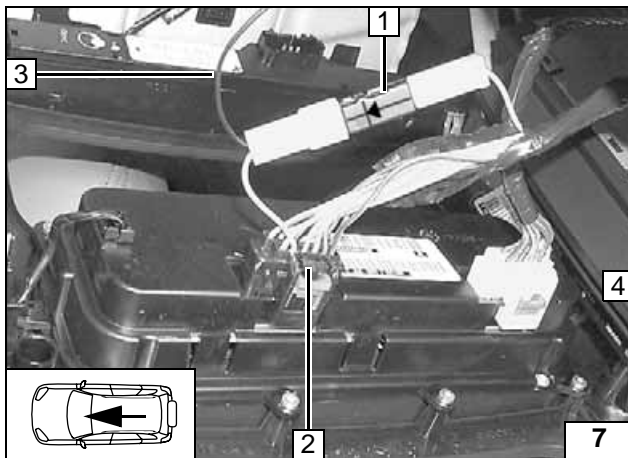

Klimabedienteil gemäß Herstellerangaben ausbauen! Einbindung am Klimabedienteil, rechter 13-poligen Stecker C2 Pin 5.  
Verbindungen gemäß Schaltplan herstellen. Auf Durchflußrichtung der Diode D1 achten!

- 2 13- poliger Stecker C2
- 3 Ltg. sw von Sicherung F4
- 1 Diode D1

**Anschluß  
am Klima-  
bedienteil**





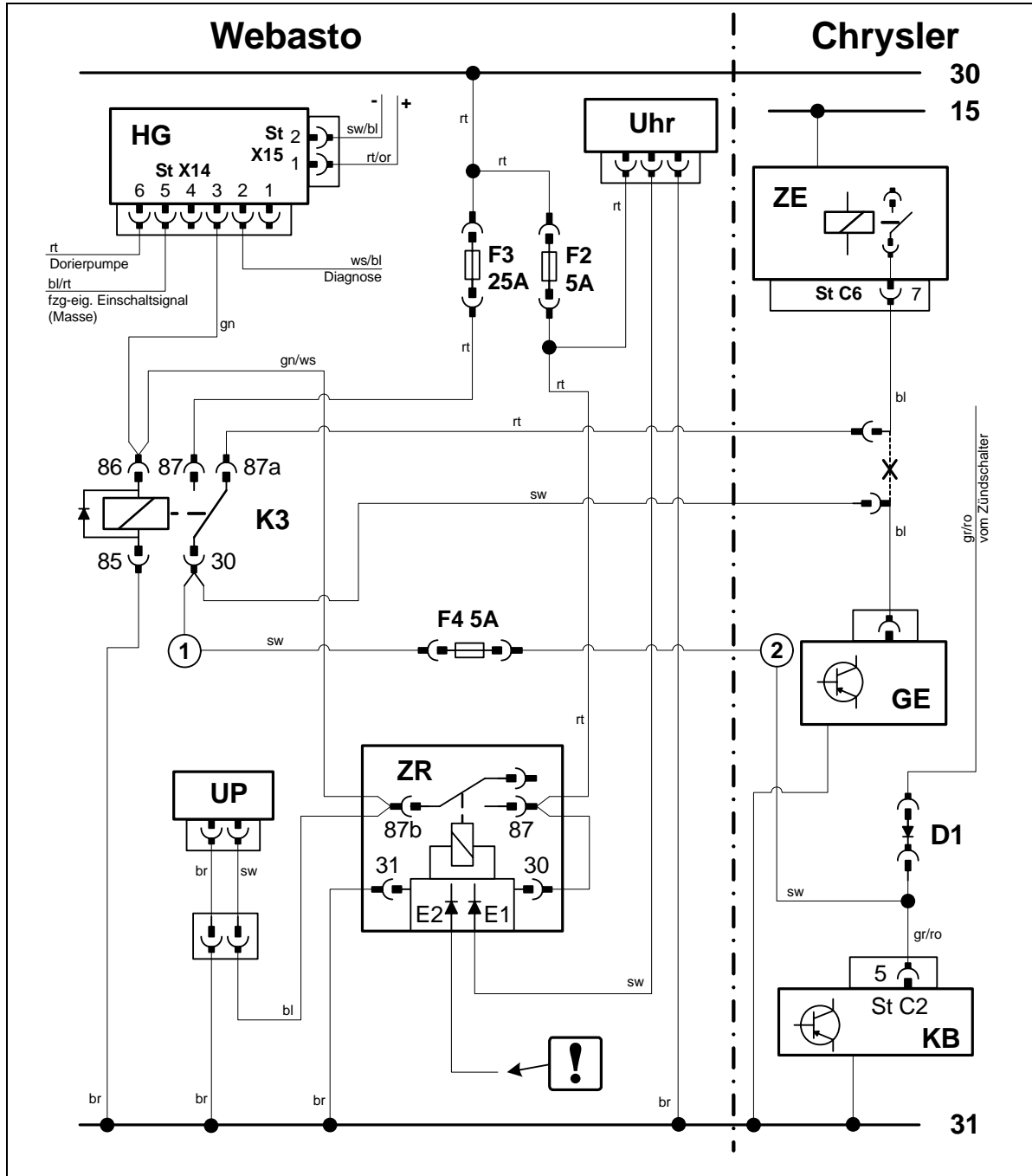

Schaltplan  
2-Zonen-  
und  
3-Zonen-  
Klimauto-  
matik

Bauteile Webasto		Bauteile Chrysler		Farben und Symbole	
HG	Heizgerät	GE	Gebläseeinheit	rt	rot
ST X14	Stecker X14	ZE	Sicherungs-/Relaisträger	ws	weiß
ST X15	Stecker X15	St C6	Stecker C6	sw	schwarz
F2	Sicherung 5A	KB	Klimabedienteil	br	braun
F3	Sicherung 25A	St C2	Stecker C2	gn	grün
F4	Sicherung 5A			bl	blau
K3	Gebläserelais			ro	rosa
ZR	Zusatzrelais			or	orange
UP	Umwälzpumpe			gr	grau
Uhr	Vorwahluhr			!	Leitungsenden isolieren und wegbinden
				X	Trennstelle

Legende

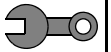

## Vorwahluhr

In Abhängigkeit der Fzg.-Ausstattung gemäß Bild 8 oder 9 Verfahren!  
Bei der Montage der Vorwahluhr nicht auf das LCD-Display drücken!

1 Vorwahluhr



**Vorwahl-  
uhr mon-  
tieren**



1 Vorwahluhr

**Vorwahl-  
uhr mon-  
tieren**



## Option Telestart

Halter an Position 2 auf Ø5,5mm aufbohren!

- 1 Halter
- 2 Schrauben M6x20, Bundmutter an vorhandene Bohrung
- 3 Empfänger, aufgesteckt



**Empfän-  
ger mon-  
tieren**

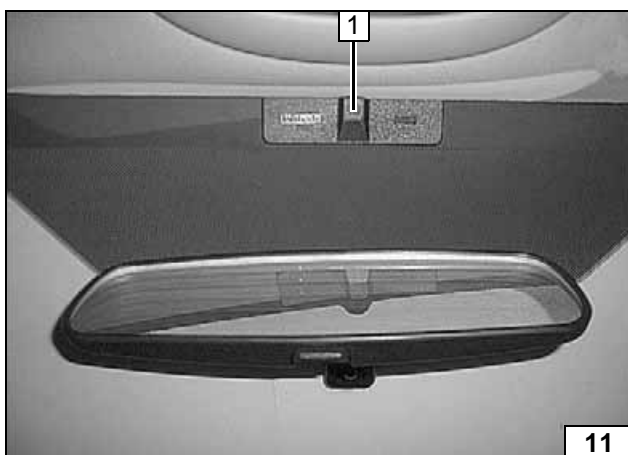

1 Antenne

**Antenne  
montieren**

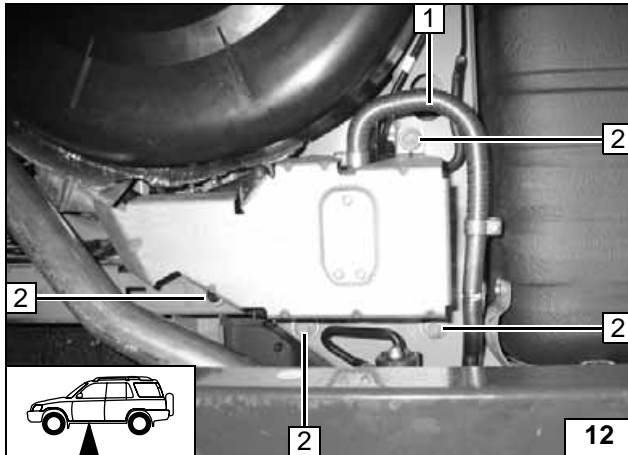
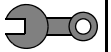

## Heizgerät demontieren

- 1 Abgasleitung A ausbauen
- 2 Fzg.eigene Schrauben lösen [4x]



Abgaslei-  
tung de-  
montieren

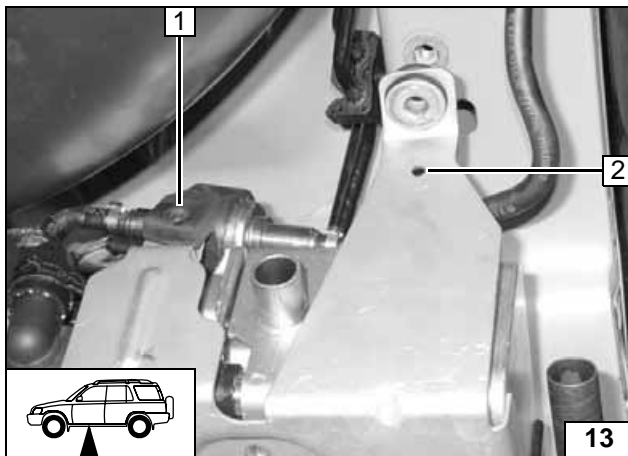

Kabelbaum Heizgerät am Halter ausclipsen!

- 1 Halterung Dosierpumpe demontieren
- 2 Kraftstoffleitung ausclipsen



Anbautei-  
le demon-  
tieren

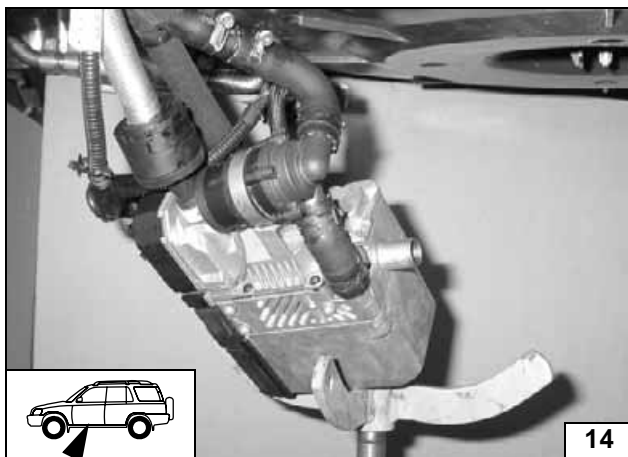

Halter Heizgerät demontieren!  
Heizgerät mit geeigneten Mitteln abstützen!



Heizgerät  
sichern

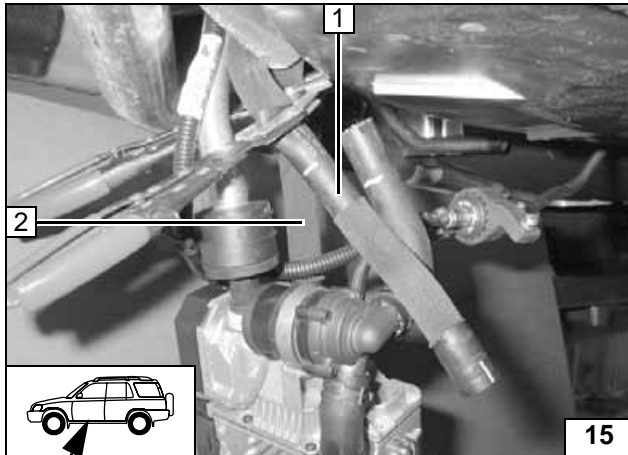

## Umwälzpumpe montieren

Wasserschläuche mit Abklemmzangen abklemmen!

- 1 Wasserschlauch Heizgeräteeingang, abgezogen
- 2 Wasserschlauch Heizgeräteausgang

**Wasserschläuche abklemmen**

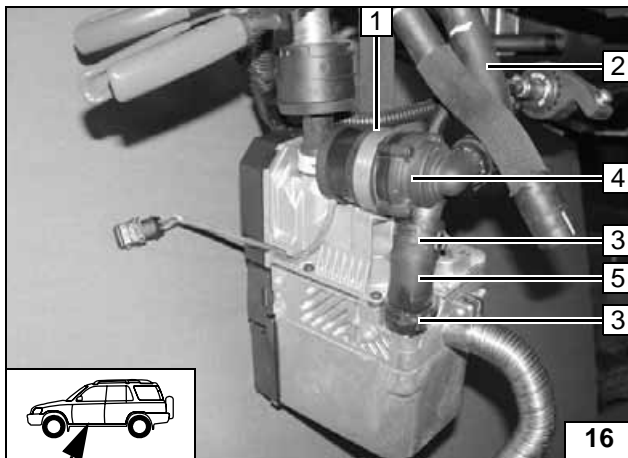

- 5 Schlauchstück
- 2 90°-Formschlauch, aufgesteckt
- 3 Federbandschelle Ø 27mm [2x]
- 4 Umwälzpumpe
- 1 Gummiring, Befestigungsschelle, Torxschraube

**Umwälzpumpe montieren**

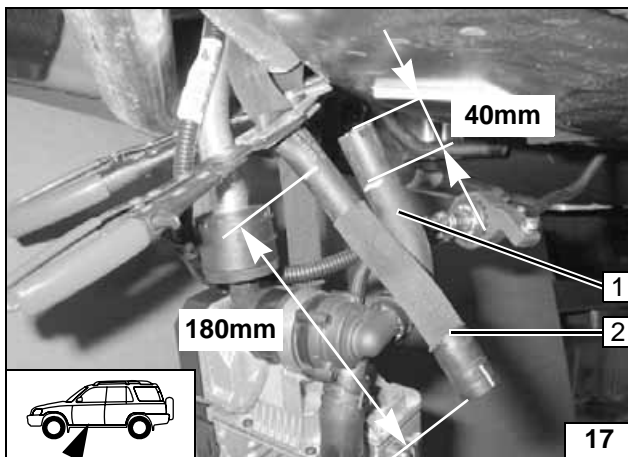

- 1 90°-Formschlauch
- 2 Wasserschlauch Heizgeräteeingang

**Wasserschläuche ablängen**

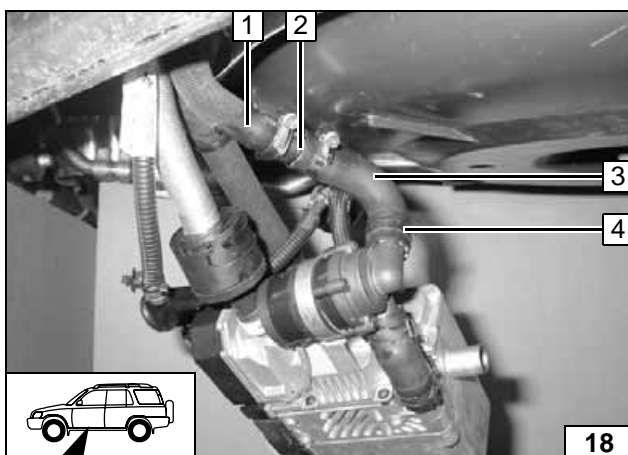

- 1 Wasserschlauch Heizgeräteeingang, eingekürzt
- 2 Verbindungsrohr 17x20, Schlauchschelle Ø 20-27mm [2x]
- 3 90°-Formschlauch, eingekürzt
- 4 Federbandschelle Ø 27mm

**Wasserschläuche verbinden**

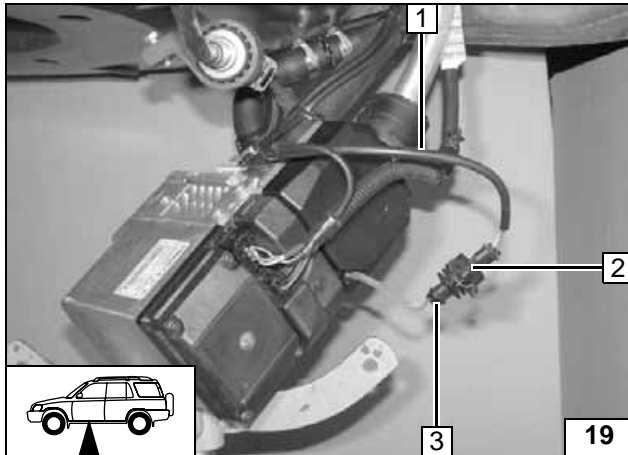

## Kabelbaum Umwälzpumpe

- 1 Kabelbaum Umwälzpumpe
- 2 Einzeladerabdichtung, Flachstecker [je 2x], Steckergehäuse
- 3 Stecker Umwälzpumpe



Umwälzpumpe anschließen

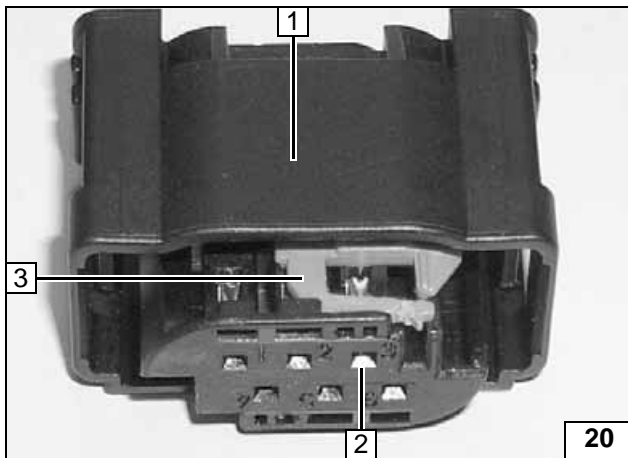

Stecker X14 vom Heizgerät abziehen! Verriegelung nach rechts schieben, Stecker X14 öffnen!

- 1 Heizgerätestecker X14
- 3 Verriegelung
- 2 Steckplatz Pin 3



Stecker X14

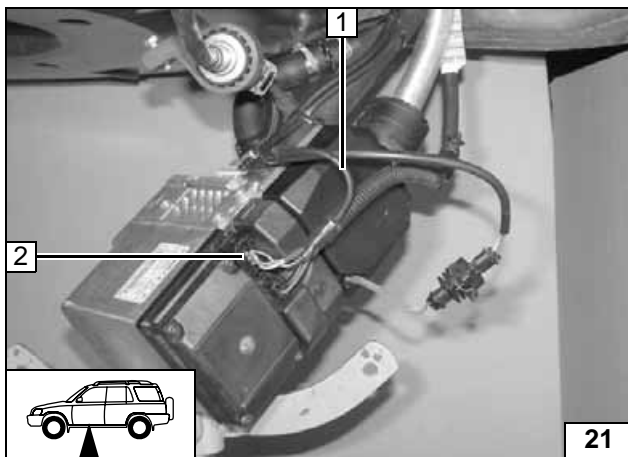

Zur Ansteuerung des Heizgerätes wird nur Ltg. gn verwendet. Leitung sw vom Zusatzrelais E2 isolieren und wegbinden! Verbindung gemäß Schaltplan herstellen!

- 1 Leitung gn von K3/86, Steckkontakt, Einzeladerabdichtung
- 2 Heizgerätestecker X14



Ansteuerung Heizgerät

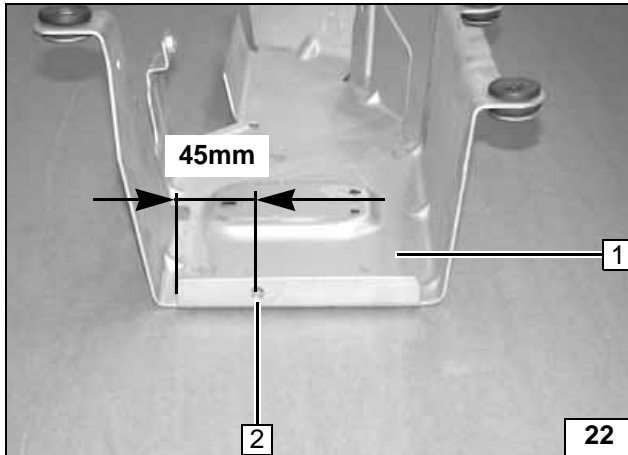
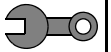

## Halter vom Heizgerät vorbereiten

- 1 Halter
- 2 Bohrung  $\varnothing$  6,5mm

Halter bohren

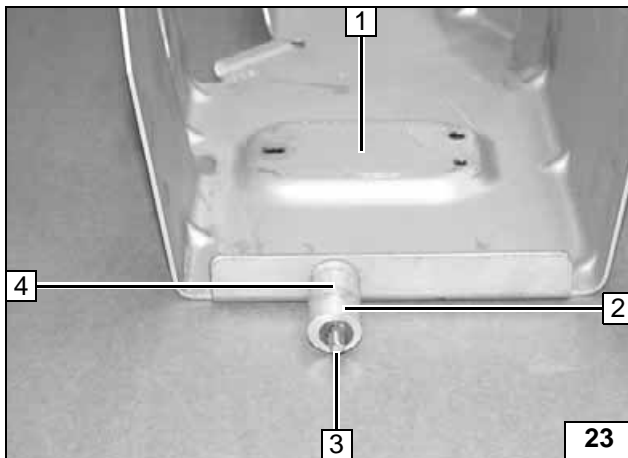

- 1 Halter
- 2 Distanzhülse 5mm
- 4 Distanzhülse 25mm
- 3 Schraube M6x35, Bolzensicherung

Distanzhülsen montieren

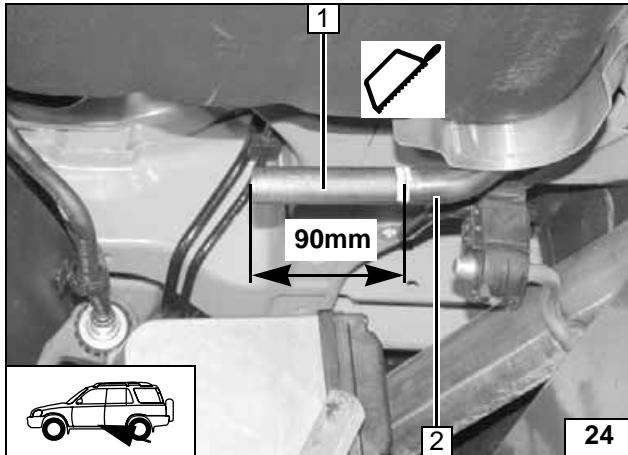

## Abgas vorbereiten

- 2 Abgasrohr
- 1 Endstück entsorgen

Abgasrohr trennen

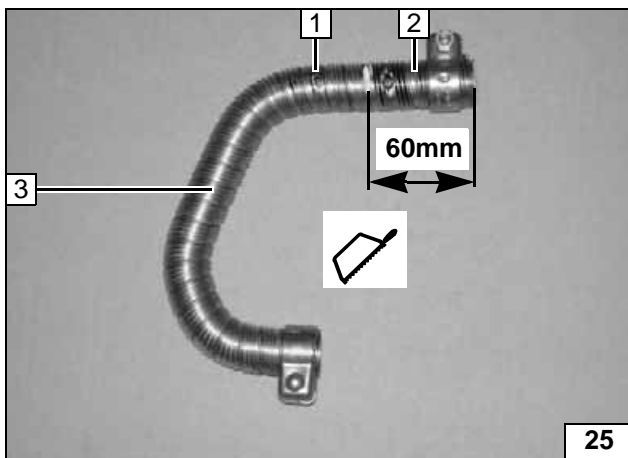

- 3 Abgasleitung A
- 2 Endstück entsorgen
- 1 Kondensatablaufbohrung  $\varnothing$  3mm

Abgasleitung A trennen

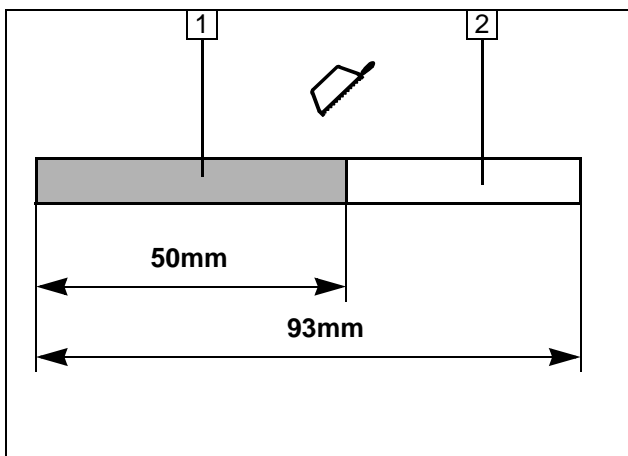

- 1 Beiliegende Abgasleitung B, ablängen
- 2 Endstück entsorgen

Abgasleitung B trennen

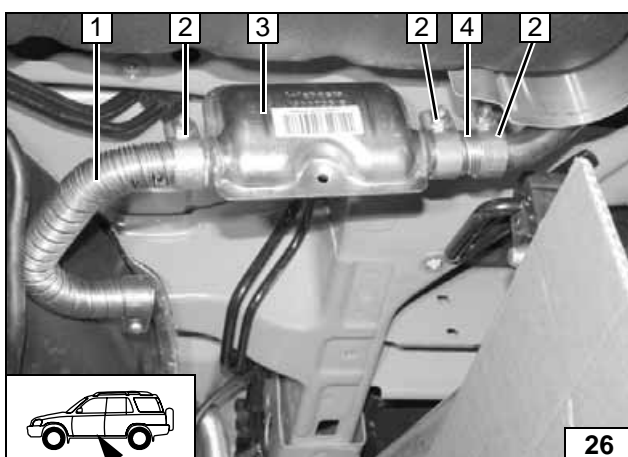

- 4 Vorbereitete Abgasleitung B
- 3 Abgasschalldämpfer
- 1 Vorbereitete Abgasleitung A
- 2 Schlauchklemmen [3x]

Abgasanlage vormontieren

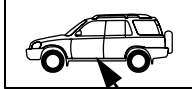
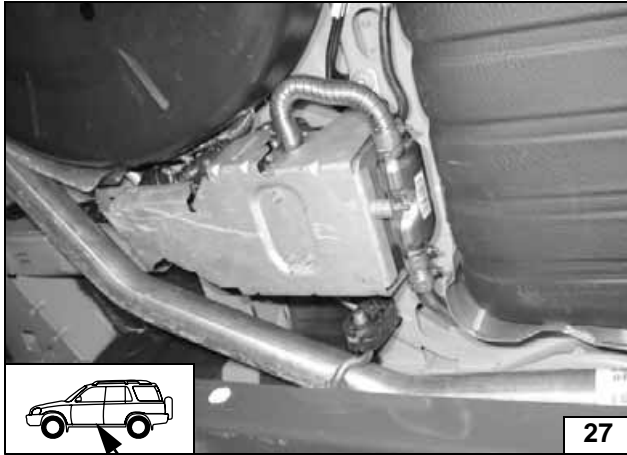
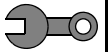

27

## Heizgerät einbauen

Halter am Heizgerät wieder montieren. Alle demontierten Teile am Halter wieder montieren.



**Heizgerät  
komplet-  
tieren**

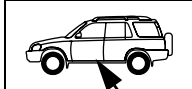
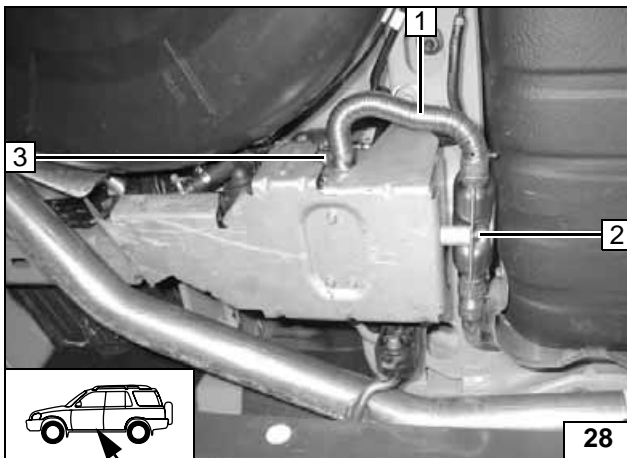

28

Halter mit Heizgerät wieder montieren. Lage der Bauteile kontrollieren, wenn nötig korrigieren. Auf ausreichenden Abstand achten!

- 1 Abgasleitung
- 3 Schlauchklemme
- 2 Bundmutter an Schraube M6x35



**Heizgerät  
montieren**



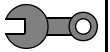

## Abschließende Arbeiten

### ACHTUNG!

Demontierte Teile in umgekehrter Reihenfolge montieren.

Alle Schlauchleitungen, Schlauch- und Federbandschellen, sowie alle elektrischen Anschlüsse auf festen Sitz prüfen.

Alle losen Leitungen mit Kabelbinder sichern.

Heizgerätekompontenten mit Korrosionsschutzwachs (Tectyl 100K, Bestell- Nr. 111 329) einsprühen.

- Batterie anschließen
- Motor starten, Wasserkreislauf nach Angaben des Fahrzeug- Herstellers entlüften, Kühlwasser nachfüllen
- Vorwahluhr einstellen
- Fahrzeugheizung bei manueller Klimaanlage bzw. mit Klimaautomatik gemäß „Bedienungshinweise für den Endkunden“ einstellen
- Funktion der Standheizung prüfen, siehe Betriebsanweisung / Einbauanweisung
- Aufklebeschild „Standheizung vor dem Tanken abschalten“ an der B-Säule links anbringen



**Webasto**  
*Feel the drive*

Webasto AG  
Postfach 80 - 82132 Stockdorf - Hotline 0 18 05 / 93 22 78  
Hotfax (0395) 55 92-353 - <http://www.webasto.de>

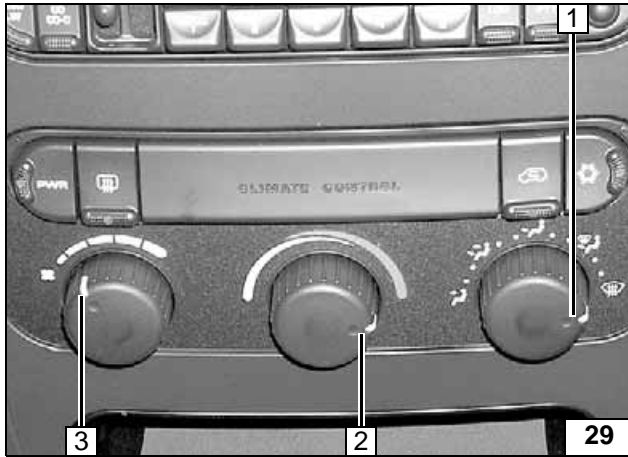

## Bedienungshinweise für Endkunden

Seite entnehmen und der Fahrzeug-Bedienungsanleitung beifügen!  
Folgende Einstellungen sind im Einzelnen vorzunehmen:

- 1 Luftaustritt auf Frontscheibe
- 2 Temperatur auf „max.“
- 3 Gebläse auf Stufe „1“, eventuell „2“

Nur für Fahrzeuge mit manueller 1-Zonen Klimaanlage

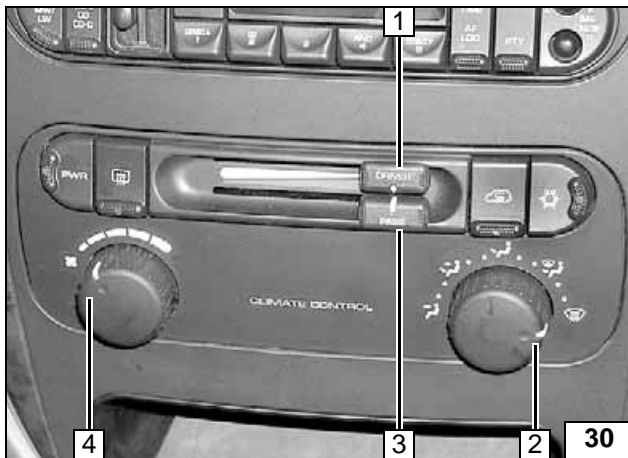

- 2 Luftaustritt auf Frontscheibe
- 1 Temperatur Fahrerseite (Driver) auf „max.“
- 3 Temperatur Beifahrerseite (Pass) auf „max.“
- 4 Gebläse auf Stufe „1“, eventuell „2“

Nur für Fahrzeuge mit manueller 2-Zonen Klimaanlage



- 3 Luftaustritt auf Frontscheibe
- 1 Temperatur Fahrerseite (Driver) auf „max.“
- 2 Temperatur Beifahrerseite (Pass) auf „max.“
- 4 Gebläse auf Stufe „1“, eventuell „2“

Nur für Fahrzeuge mit 2-Zonen Klimaautomatik



- 3 Luftaustritt auf Frontscheibe
- 1 Temperatur Fahrerseite (Driver) auf „max.“
- 2 Temperatur Beifahrerseite (Pass) auf „max.“
- 4 Gebläse auf Stufe „1“, eventuell „2“

Nur für Fahrzeuge mit 3-Zonen Klimaautomatik