

Zusatzheizung *Thermo Top C* e1 00 0002

Zusatzheizung *Thermo Top E* e1 00 0003

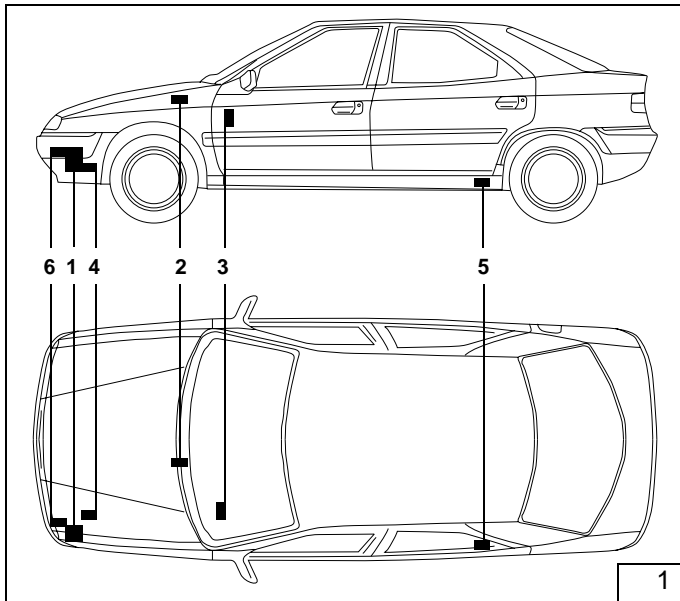

Einbauanleitung

CITROËN Xsara

Benzin

nur für Linkslenker

Gültigkeit siehe Seite 2

Legende zu Bild 1

- 1 Heizgerät *Thermo Top C/E -B*
- 2 Flachsicherungshalter und Gebläserelais
- 3 Vorwähluhr
- 4 Abgasschalldämpfer
- 5 Dosierpumpe
- 6 Brennlufteinlassung



ACHTUNG!

Warnung vor Gefahr :

Das unsachgemäße Einbauen oder Reparieren von Webasto Heiz- und Kühlsystemen kann Feuer verursachen oder zum Austritt von tödlichem Kohlenmonoxid führen. Dadurch können schwere oder tödliche Verletzungen hervorgerufen werden.

Für den Einbau und die Reparatur von Webasto Heiz- und Kühlsystemen bedarf es eines speziellen Firmentrainings, technischer Dokumentation, Spezialwerkzeuge und einer Spezialausrüstung.

Versuchen Sie **NIEMALS**, Webasto Heiz- oder Kühlsysteme einzubauen oder zu reparieren, wenn Sie das Firmentraining nicht erfolgreich abgeschlossen und dabei die notwendigen technischen Fähigkeiten erworben haben und die für einen sachgerechten Einbau und Reparatur nötigen technischen Dokumentationen, Werkzeuge und Ausrüstungen nicht zur Verfügung stehen. Befolgen Sie **IMMER** alle Webasto Einbau- und Reparaturanleitungen, und beachten Sie alle Warnhinweise.

Webasto übernimmt keine Haftung für Mängel und Schäden, die auf einen Einbau durch ungeschultes Personal zurückzuführen sind.

Inhaltsverzeichnis

Citroen Xsara	1	Abschließende Arbeiten	20
Gültigkeit	2	Bedienungshinweise für den Endkunden	23
Heizgerät / Einbaukit	3		
Vorwort	3		
Spezialwerkzeug	3		
Allgemeine Hinweise	3		
Vorarbeiten	4		
Einbauort Heizgerät	4		
Flachsicherungshalter und Gebläserelais	5		
Gebläseansteuerung	5		
Vorwähluhr und			
Option Sommer-/Winterschalter	7		
Einbau Heizgerät	8		
Abgasanlage	12		
Einbindung in den Wasserkreislauf	13		
Wassereinbindung	13		
Brennluftansaugleitung	16		
Brennstoffeinbindung	16		

Gültigkeit

Hersteller	Handelsbezeichnung	Typ	EG-BE-Nr.
Citroen	Xsara	N7	e2*98/14*0189*...

Motortyp	Motorart	Leistung in KW	Hubraum in cm ³
NFU	Otto / 4	80	1587

HINWEIS:

Fahrzeugtypen, Motortypen und Ausstattungsvarianten, die nicht in dieser Einbauanleitung aufgeführt sind, wurden nicht geprüft.

Ein Einbau nach dieser Einbauanleitung kann aber möglich sein.

Heizgerät / Einbaukit

Menge	Bezeichnung	Bestell-Nr.
1	Wasserheizgerät Thermo Top C -B mit Lieferumfang	906 04D
	oder	
1	Wasserheizgerät Thermo Top E -B mit Lieferumfang	668 90C

Zusätzlich erforderliche Teile:

1	Einbaukit Citroen Xsara Thermo Top C	13 019 74A
---	--------------------------------------	------------

Vorwort

Diese unverbindliche Einbauanleitung gilt für die PKW Citroen Xsara Benzinfahrzeuge - Gültigkeit siehe Titelseite - Modelljahr 2003 und später, wenn technische Änderungen am Fahrzeug den Einbau nicht beeinflussen unter Ausschluss irgendwelcher Haftungsansprüche. Je nach Version und Ausstattung des Fahrzeuges können beim Einbau Änderungen gegenüber dieser Einbauanleitung notwendig werden.

In jedem Fall sind jedoch die Vorschriften der "Einbauanweisung" und der "Bedienungs- und Wartungsanweisung" Thermo Top C zu befolgen. Die entsprechenden anerkannten Regeln der Technik sowie eventuelle Angaben des Fahrzeugherstellers sind beim Einbau einzuhalten.

Spezialwerkzeug

Abklemmzangen
Drehmomentschlüssel für 2,0 - 10 Nm
Einnietmutternzange

Allgemeine Hinweise

- Blanke Karosseriestellen, z.B. an Bohrungen mit Korrosionsschutz versehen
- Schläuche, Leitungen und Kabelbäume mit Kabelbindern sichern und an Scheuerstellen mit Schutzschlauch versehen
- Scharfe Kanten mit Kantenschutz (aufgeschnittener Kraftstoffschlauch) versehen
- Alle Längenangaben sind, wenn nichts anderes vermerkt ist, in mm angegeben

Vorarbeiten

Allgemeine Vorarbeiten

- Die nicht zutreffende Jahreszahl auf dem Duplikatschild entfernen
- Duplikatschild (Typschild) an gut sichtbarer Stelle anbringen

Fahrzeuginnenraum

- Fußraumverkleidung Beifahrerseite ausbauen
- Rechte Rücksitzbank umklappen
- Serviceklappe Tankarmatur öffnen

Fahrzeugaußenseite

- Tankdeckel öffnen, Tank belüften, Tankdeckel schließen
- Radhausverkleidung rechts lösen und links ausbauen
- Stoßfänger abbauen
- Resonator vorne links lösen

Motorraum

ACHTUNG:

Batterie abklemmen!

- Batterie ausbauen
- Kühlerschlußdeckel öffnen, Druck ablassen, Verschlussdeckel wieder schließen
- Luftfiltergehäuse komplett mit Ansaugschlauch ausbauen

Einbauort Heizgerät

Das Heizgerät (1) wird zwischen Stoßfänger und Radhaus liegend und längs zur Fahrtrichtung eingebaut. Der Abgasaustritt erfolgt gemäß Bild nach links.

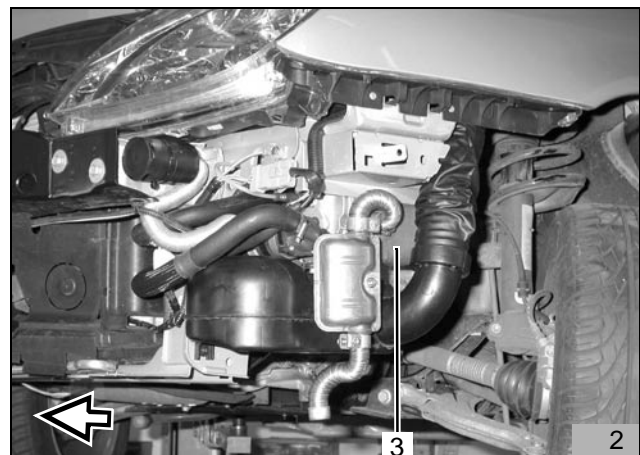

Flachsicherungshalter und Gebläserelais

Flachsicherungshalter (2) und Gebläserelais K3 (1) werden am Wasserkasten gemäß Bild hintereinander eingebaut

- Bohrungen \varnothing 5mm für Gebläserelais K3 (1) und Befestigungsplatte Flachsicherungshalter (3) gemäß Bild am Wasserkasten bohren
- Gebläserelais K3 und Befestigungsplatte Flachsicherungshalter mit Schraube M 5x16 und Bundmutter M5 am Wasserkasten befestigen
- Flachsicherungshalter auf Befestigungsplatte aufstecken

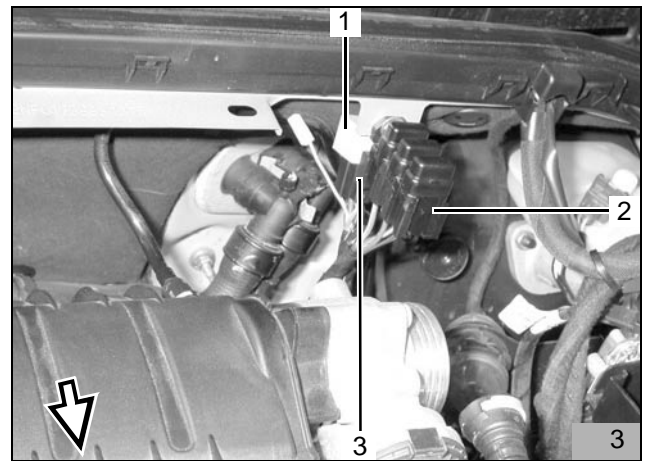

- Masseleitung am Batterie Minuspol anschließen
- Plusleitung am Batterie Pluspol anschließen
- Kabelbaum Vorwähluhr (3) und Kabelbaum Gebläseansteuerung (2) durch fahrzeugeigene Kabeltülle (1) oberhalb des Bremskraftverstärkers in den Innenraum verlegen

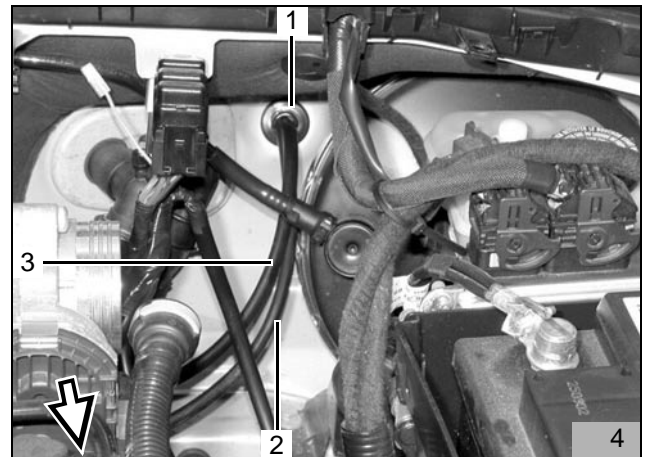

- Kabelbaum Heizgerät (2) durch fahrzeugeigene Durchführung zum Einbauort Heizgerät verlegen
- Beiliegenden Kantenschutz 100mm (1) lang in fahrzeugeigene Durchführung einsetzen

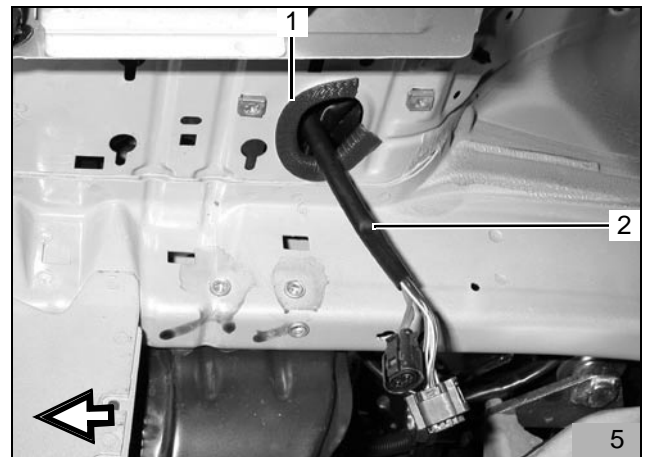

Gebläseansteuerung

- Fahrzeugeigenen 4-poligen Stecker (1) vom Gebläsemotor abziehen
- Stecker (2) vom Adapterkabelbaum mit fahrzeugeigenem Stecker (1) verbinden

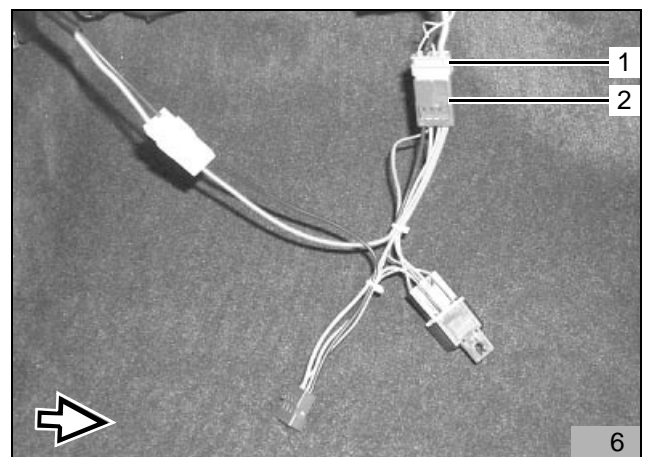

Vorwahluhr und Option Sommer-/Winterschalter

ACHTUNG:

Bei der Montage der Vorwahluhr nicht auf das LCD-Display drücken!

HINWEIS:

Der dargestellte Einbauort der Vorwahluhr (1) und des Sommer-/Winterschalters (2) ist eine Empfehlung! Vor der Montage bitte den Einbauort mit Ihrem Kunden abstimmen!

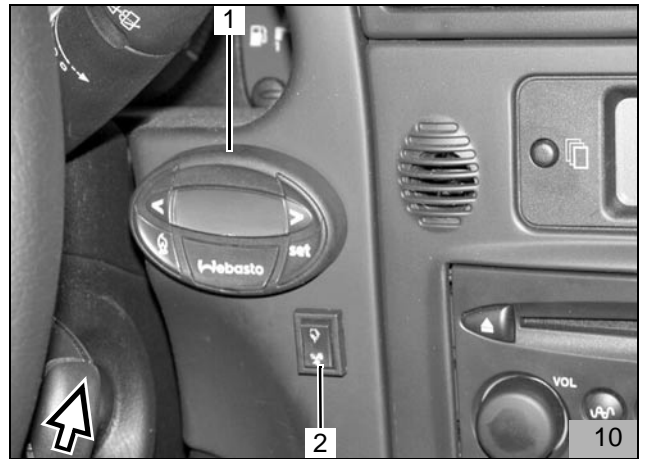

- Bohrschablone für Vorwahluhr an der im Bild vorgeschlagenen Position aufkleben
- zwei Bohrungen gemäß Schablone bohren
- Schablone entfernen
- Kabelbaum der Vorwahluhr zum Einbauort der Vorwahluhr verlegen und durch die Bohrung herausziehen
- Stecker an der Vorwahluhr aufstecken
- Vorwahluhr mit beiliegender Blechschraube gemäß Bild befestigen
- Abdeckung auf Vorwahluhr aufclippen
- Lochbild des Sommer-/Winterschalters (2) an die gewünschte Position übertragen und Bohrung \varnothing 12mm bohren
- Mutter und Zahnscheibe über beide Leitungen führen

- Leitungen br und vi durch Bohrung führen und wie im Bild dargestellt am Schalter anschließen (untere Kontakte)
- Sommer-/Winterschalter mit Zahnscheibe und Mutter befestigen

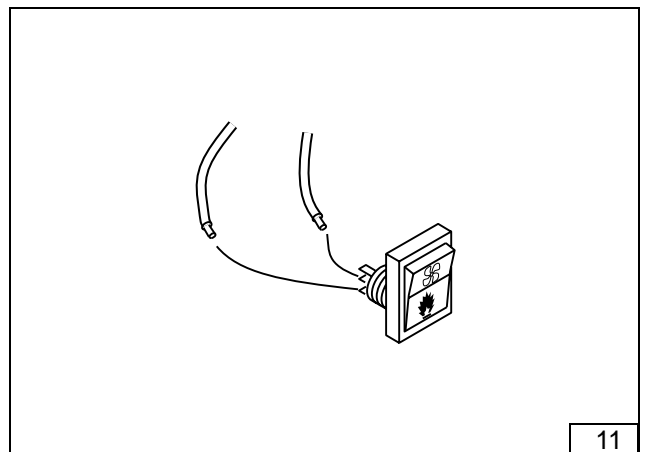

Einbau Heizgerät

Halter vorbereiten

- Lochband gemäß Bild biegen

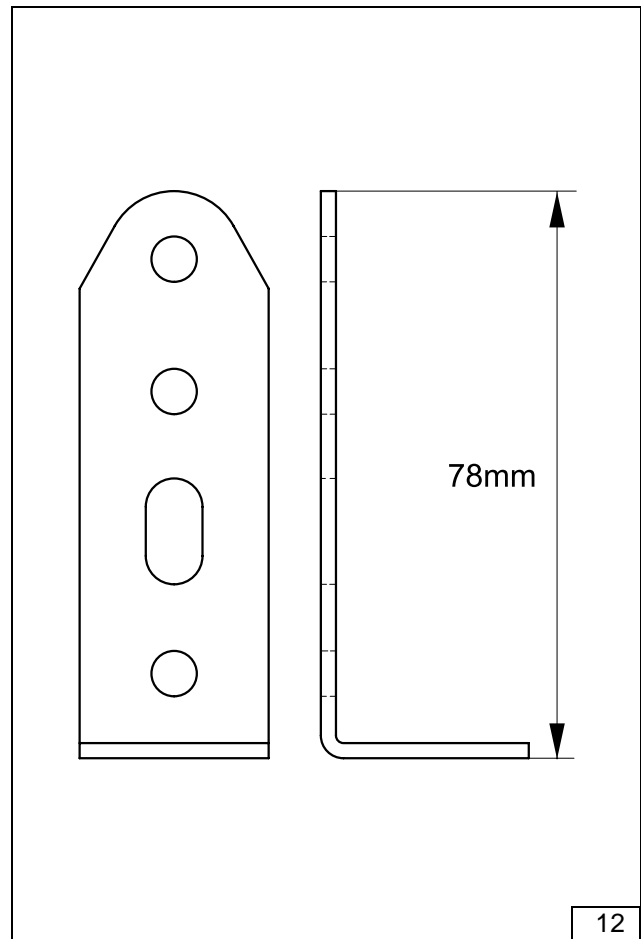

- Gebogenes Lochband (2) mit Schraube M6x20 und Bundmutter M6 am Halter (3) befestigen
- Lochband (1) mit Schraube M6x20 und Bundmutter M6 an Halter (3) befestigen

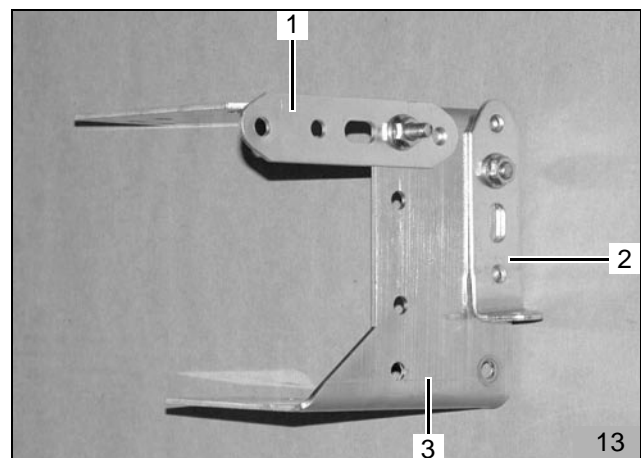

Einbauort vorbereiten

- Vormontierten Halter (3) mit Schraube M6x20 (4) und Bundmutter an vorhandener Bohrung in Traverse gemäß Bild lose befestigen
- Lochbild an Position (1,2) auf Längsträger übertragen

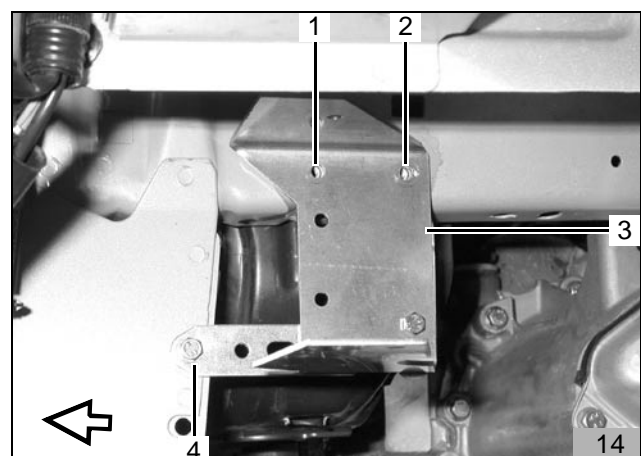

- Lochbild an Position (1) auf Längsträger übertragen
- Halter abbauen

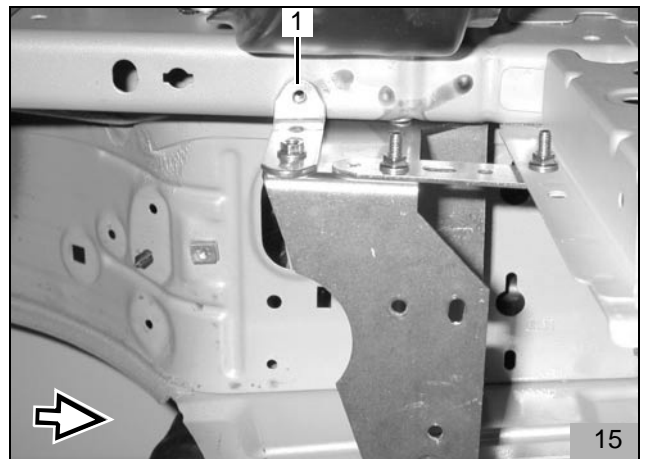

- Drei Bohrungen \varnothing 9,1mm in Längsträger bohren und Einnietmuttern (1,2,3) einziehen

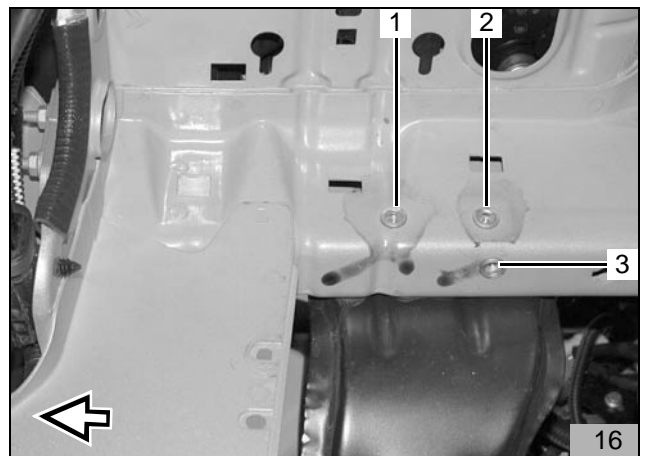

- Beiliegenden Kantenschutz 200mm lang (1) gemäß Bild einsetzen



Halter einbauen

- Halter (3) mit Schraube M6x20 (4) und Bundmutter an vorhandener Bohrung in Traverse befestigen
- Halter mit zwei Schrauben M6x20 (1,2) und Federriemen an vorbereiteten Einnietmuttern am Längsträger befestigen

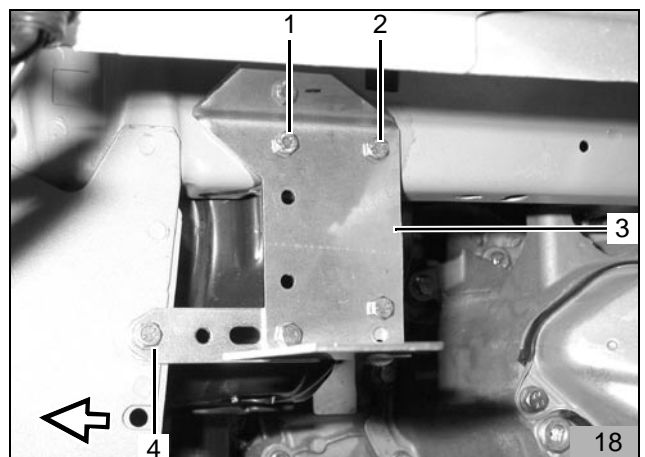

- Halter (2) mit Schraube M6x20 (1) und Federring an vorbereiteter Einnietmutter am Längsträger befestigen

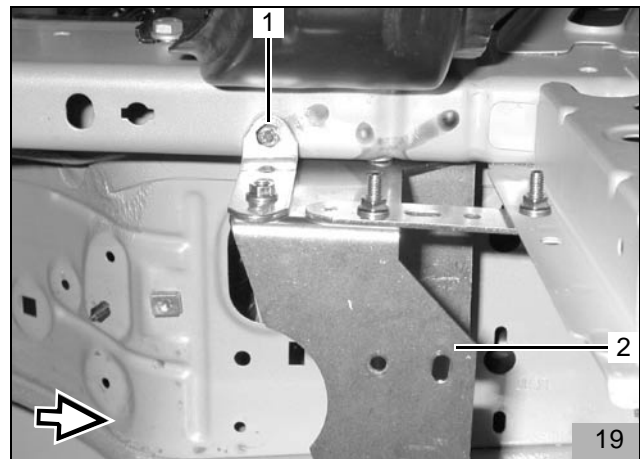

Heizgerät vorbereiten

- Von dem im Lieferumfang beiliegenden Wasserschlauch drei Schlauchstücke, wie in Bild 20 dargestellt, ablängen:

1 x 1000mm + 90°-Bogen (1)
 (von Heizgerät-Wassereintritt zu beiliegendem 180°-Bogen)

1 x 800mm gerade (2)
 (von Wasserschlauch 120mm lang (3) zu fahrzeugeigenem Wasserschlauch Wärmetauscher-Wassereintritt)

1 x 120mm + 90°-Bogen (3)
 (von Heizgerät-Wasseraustritt zu Wasserschlauch 800mm lang (2))

1 x 90°-Bogen (beiliegend)
 (von Wasserschlauch 1000mm lang (1) zu fahrzeugeigenem Wasserschlauch Motorausstritt)

- Beiliegende Flechtschutzschläuche auf Wasserschlauch 1000mm lang und auf Wasserschlauch 800mm lang aufschieben
- Beiliegenden Schrumpfschlauch 100mm lang in vier gleiche Teile ablängen, auf die Enden der Flechtschutzschläuche aufschieben und schrumpfen

- Zentraldeckel (3) am Heizgerät abhebeln
- Steckverbindung Umwälzpumpe trennen
- Umwälzpumpe (1) und Wasserschlauch (2) am Heizgerät abbauen
- Deckel der Umwälzpumpe gegen beiliegenden Deckel 193° austauschen
- Umwälzpumpe (1) und Wasserschlauch (2) am Heizgerät wieder anbauen
- Adapterkabelbaum Umwälzpumpe am Heizgerät Steckverbindung Umwälzpumpe anstecken und durch Nut im Heizgerät verlegen

HINWEIS:

Beim Aufstecken des Zentraldeckels auf Freigängigkeit des Adapterkabelbaum Umwälzpumpe achten!

- Zentraldeckel am Heizgerät wieder aufstecken

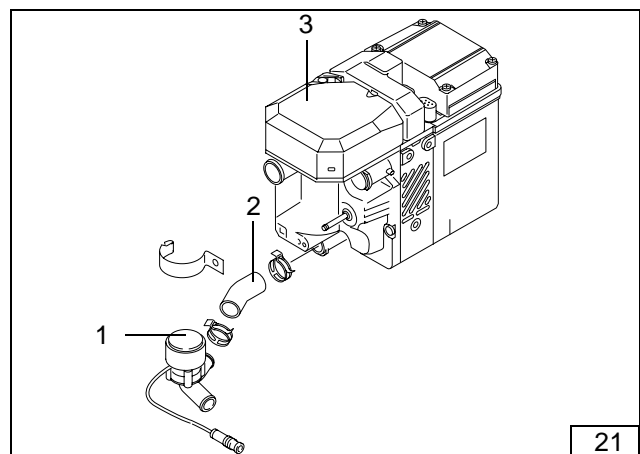
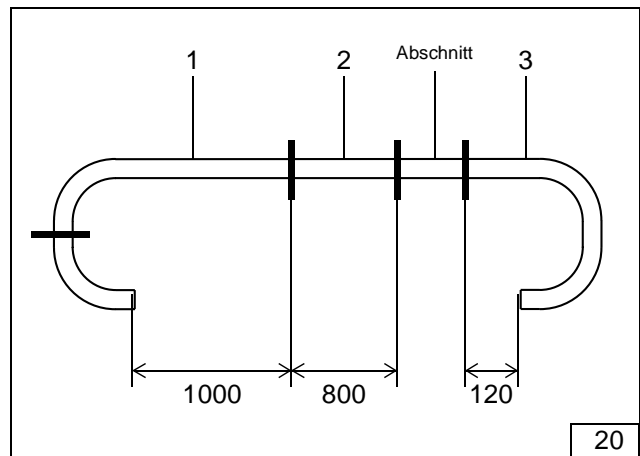

- Wasserschlauch 120mm lang (3) am Heizgerät-Wasseraustritt aufstecken, ausrichten und mit Schlauchschelle befestigen
- Verbindungsrohr 20x20 (1) in Wasserschlauch 120mm lang einsetzen und mit Schlauchschelle befestigen

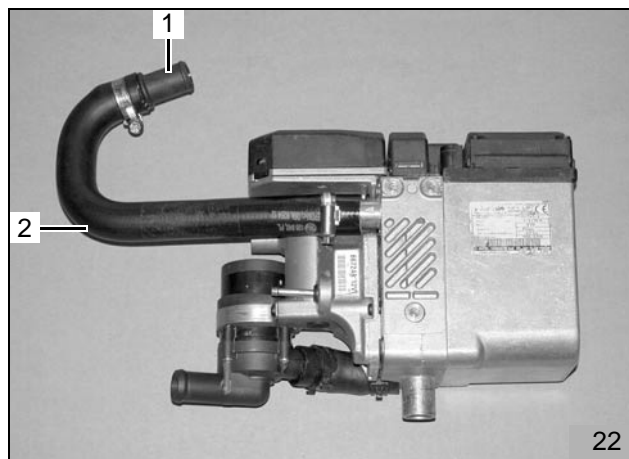

HINWEIS:

Zur Befestigung des Halters nur die im Lieferumfang beiliegenden Spezialschrauben Typ EJOT PT verwenden! (Anzugsdrehmoment 10 Nm)

- Halter (1) mit EJOT-Schraube (2) am Heizgerät befestigen

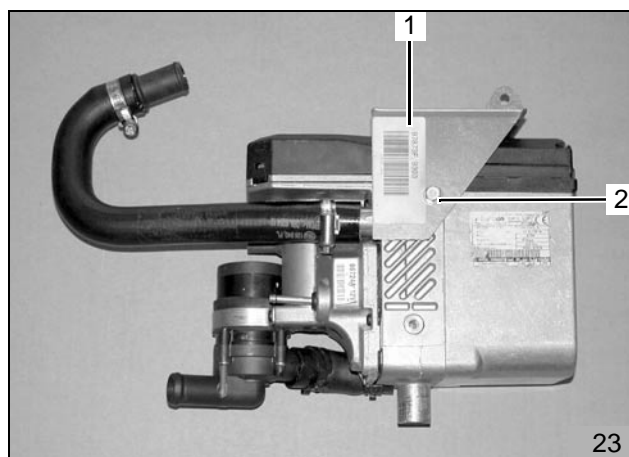

Heizgerät einbauen

- Lochband gemäß Bild biegen

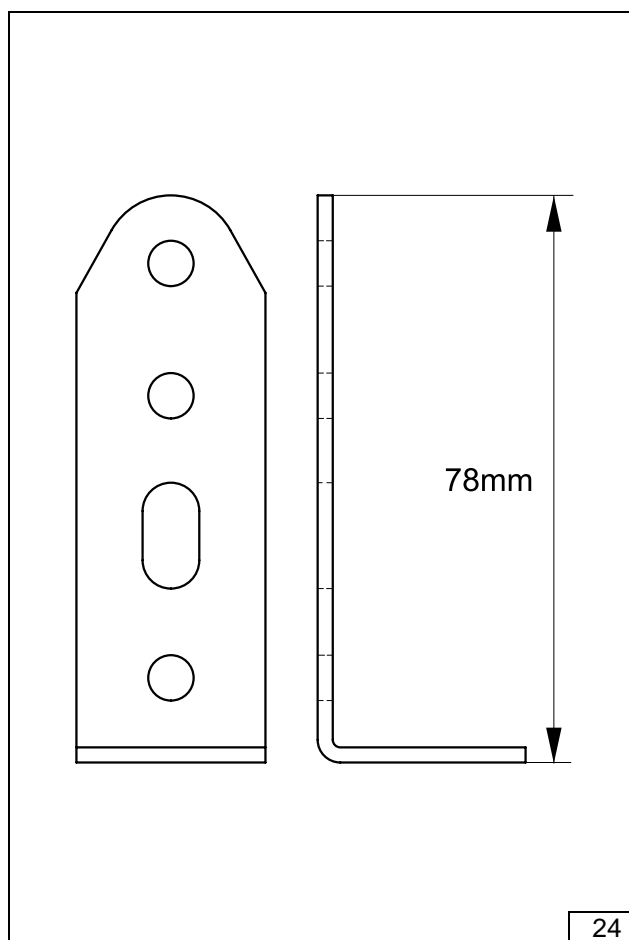

- Heizgerät zum Einbauort führen und Kabelbaum Heizgerät aufstecken
- Heizgerät mit 2 Ejetschrauben (4,5) am Halter (3) befestigen (Anzugsdrehmoment 10 Nm)
- Vorbereitetes Lochband (1) mit Ejetschraube (2) am Heizgerät gemäß Bild befestigen; dafür vorhandene Bohrung (2) im Halter nutzen (Anzugsdrehmoment 10 Nm)

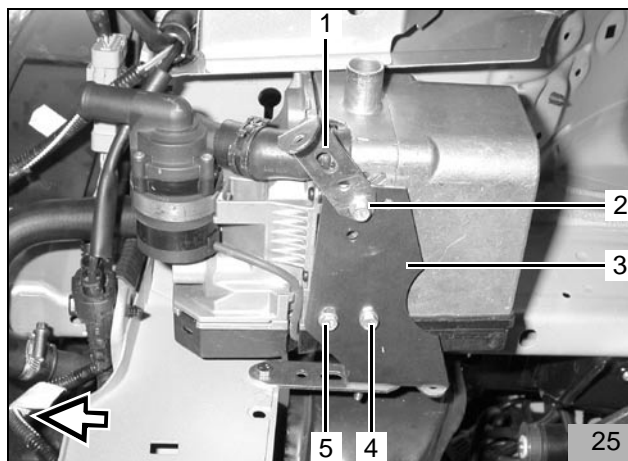

Abgasanlage

Von der im Lieferumfang beiliegenden Abgasleitung zwei Schlauchstücke, wie in Bild 26 dargestellt, ablängen:

1 x 140 mm (1)
(vom Heizgerät zum Abgas-Schalldämpfer)

1 x 150 mm (2)
(vom Abgas-Schalldämpfer zum Abgasaustritt)

- A Heizgerät
- B Abgasaustritt

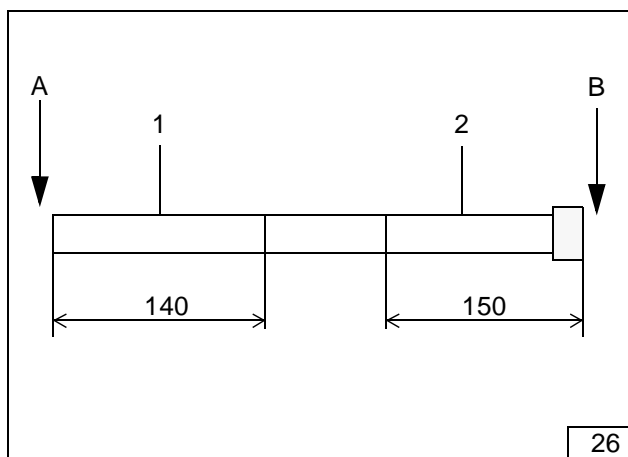

ACHTUNG:

Bei der Verlegung der Abgasanlage auf genügend Abstand zu Schläuchen und Leitungen achten!

- Abgasschalldämpfer (4) mit Schraube M6x35, Distanzscheibe 20mm (3) und Bundmutter am Lochband (2) befestigen
- Abgasleitung 140mm lang (1) gemäß Bild formen
- Abgasleitung am Heizgerät und am Abgasschalldämpfer aufstecken und mit Schlauchklemmen gemäß Bild befestigen

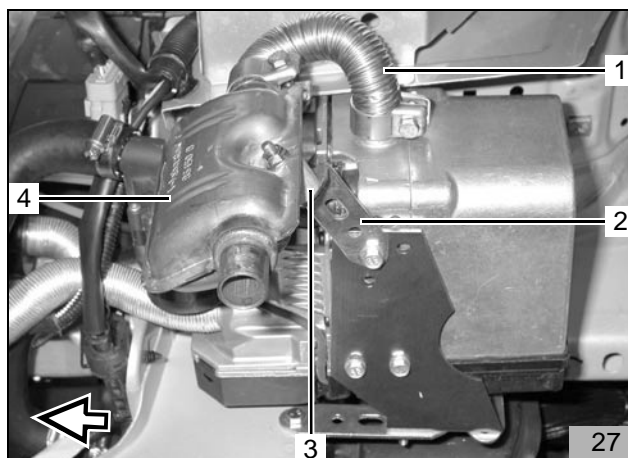

- Abgasleitungsendstück (1) auf Abgasschalldämpfer (2) aufstecken und mit Schlauchklemme befestigen
- Abgasleitungsendstück gemäß Bild formen

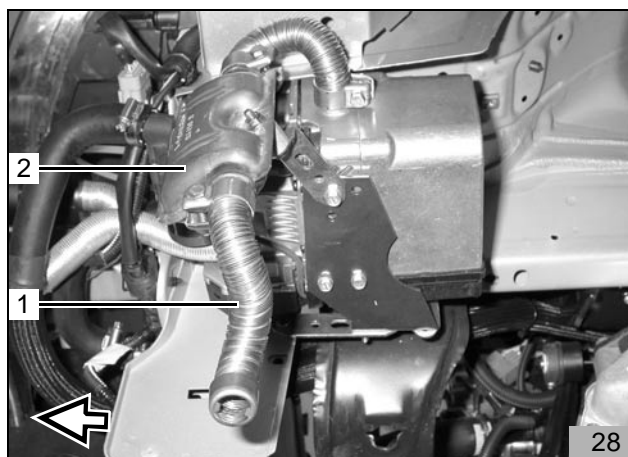

- Profilmgummi rot mit Nut (1) auf Unterfahrschutz auflegen und Lochbild übertragen
- Bohrung Ø 42mm in Unterfahrschutz bohren
- Unterfahrschutz einbauen und Profilmgummi rot mit Nut (1) zwischen Unterfahrschutz und Abgasleitungsendstück (2) gemäß Bild positionieren

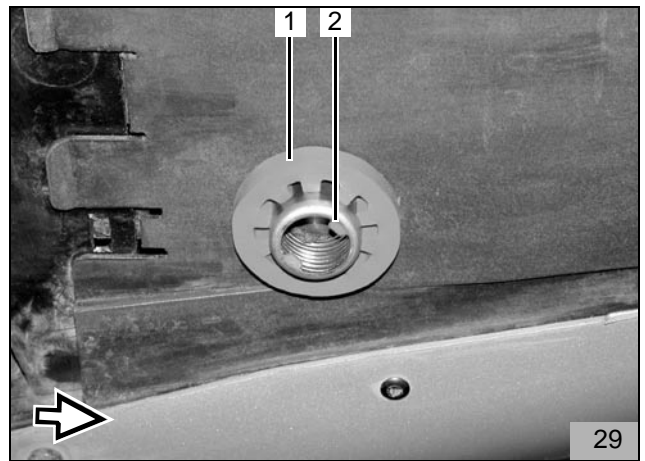

Einbindung in den Wasserkreislauf

HINWEIS:

Auslaufendes Kühlwasser mit geeignetem Behälter auffangen!
 Wasserschläuche knickfrei verlegen!
 Schlauchschellen so positionieren, dass kein anderer Schlauch beschädigt werden kann!

Im Folgenden wird eine Einbindung des Heizgerätes "In Reihe" (Inline) in den Kühlwasserkreislauf des Fahrzeuges beschrieben (Bild 30)

Legende zu Bild 30:

- 1 Ausgleichsbehälter
- 2 Kühlerthermostat
- 3 Fahrzeugmotor
- 4 Umwälzpumpe (Heizgerät)
- 5 Heizgerät
- 6 Heizungswärmetauscher (Fahrzeug)
- 7 Kühler

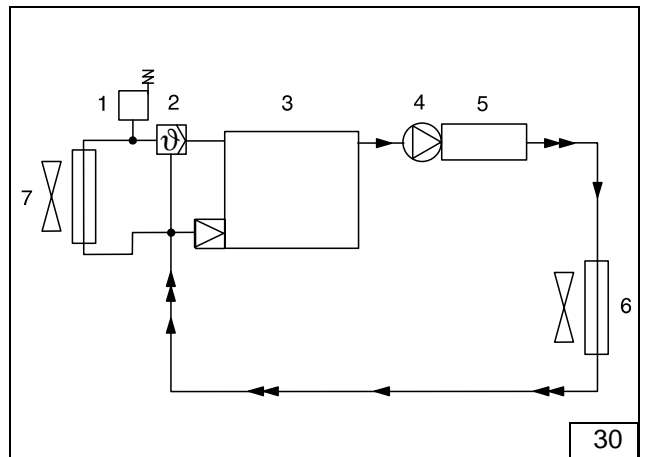

Wassereinbindung

- Wasserschlauch 800mm lang (1) und Wasserschlauch 1000mm lang (3) mit geradem Ende durch fahrzeugeigene Durchführung in den Motorraum zur Trennstelle verlegen
- Wasserschlauch 800mm lang (1) auf Verbindungsrohr 20x20 in Wasserschlauch 120mm lang (2) aufstecken und mit Schlauchschelle befestigen
- Wasserschlauch 1000mm lang mit 90°-Bogen am Heizgerät-Wassereintritt aufstecken und mit Schlauchschelle befestigen

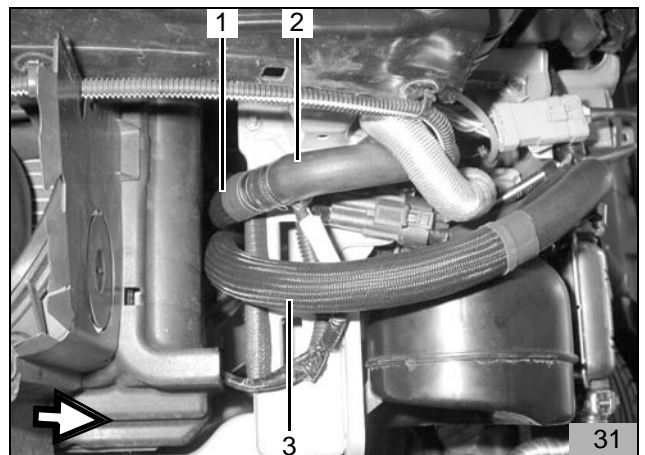

- Fahrzeugeigenen Wasserschlauch (1,2) vom Motor-Wasseraustritt zum Wärmetauscher-Wassereintritt mit Abklemmzangen abklemmen
- Wasserschlauch (1,2) an der Markierung gemäß Bild trennen
- Schutzschlauch vom fahrzeugeigenem Wasserschlauch (1) zum Wärmetauscher-Wassereintritt abziehen und entsorgen
- Schutzschlauch vom fahrzeugeigenem Wasserschlauch (2) vom Motor-Wasseraustritt abziehen und zurückschieben

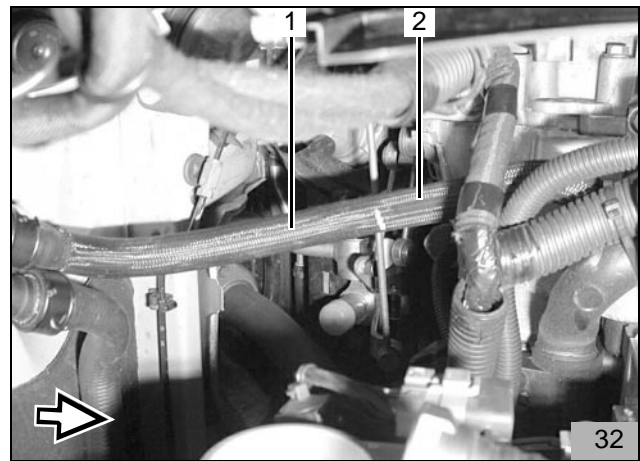

- Beiliegenden 180°-Bogen (5) und fahrzeugeigenen Wasserschlauch (4) vom Motor-Wasseraustritt mit Verbindungsrohr 15x20 und Schlauchschellen gemäß Bild verbinden
- Wasserschlauch 1000mm lang (3) vom Heizgerät-Wassereintritt und 180°-Bogen (5) mit Verbindungsrohr 20x20 und Schlauchschellen gemäß Bild verbinden
- Wasserschlauch 800mm lang (2) vom Heizgerät-Wasseraustritt und fahrzeugeigenen Wasserschlauch (1) zum Wärmetauscher-Wassereintritt mit Verbindungsrohr 15x20 und Schlauchschellen gemäß Bild verbinden

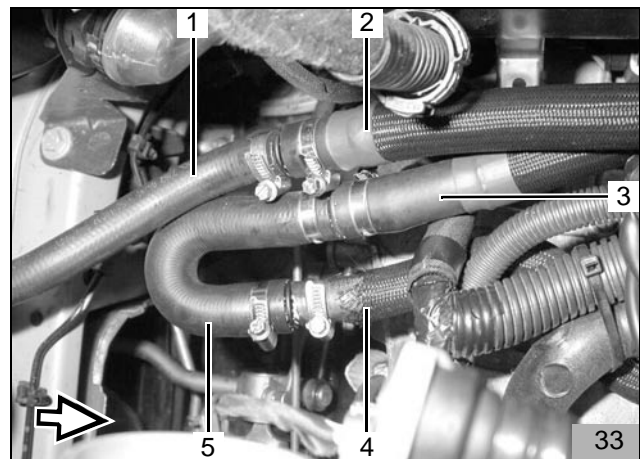

- Wasserschläuche gemäß Bild 34 ausrichten und mit Kabelbindern befestigen
- Beiliegenden Abstandshalter (1) einsetzen

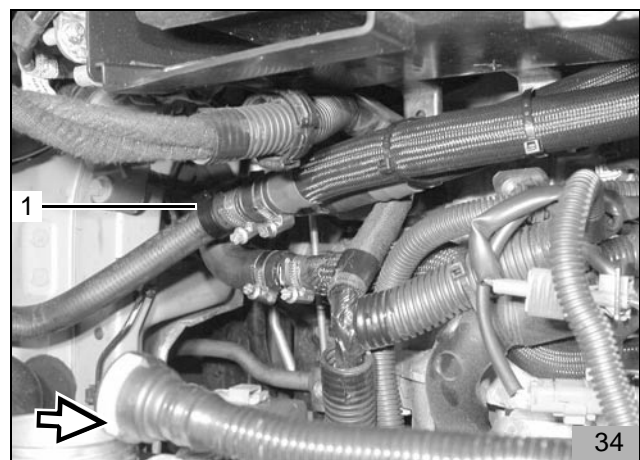

- Fahrzeugeigenen Kabelclip (1) aus Halterung lösen



- Fahrzeugeigene Kabelbäume (2,3) mit Kabelbinder (1) an der Batteriehalterung befestigen

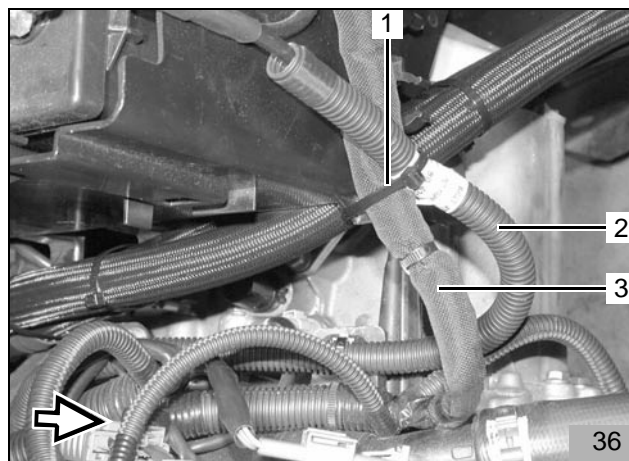

- Von beiliegenden Kraftstoffschlauch ca. 20mm ablängen und als Schutzschlauch auf fahrzeugeigenen Stehbolzen (2) aufstecken
- Bundmutter an Position (2) abbauen

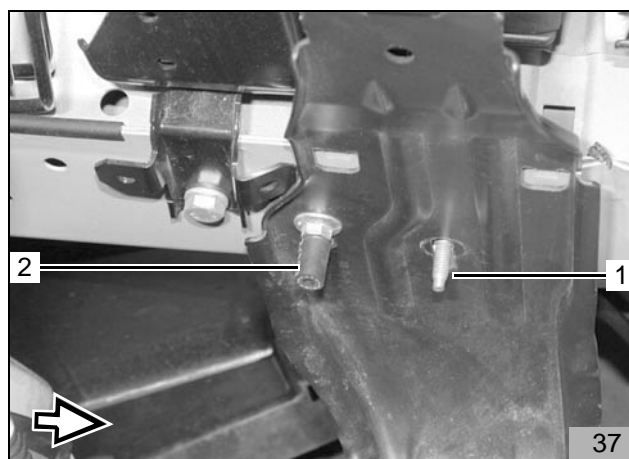

- Wasserschlauch 800mm lang (2) vom Heizgerät-Wasseraustritt mit gummierter Rohrschelle (3) und fahrzeugeigener Bundmutter an fahrzeugeigenem Stehbolzen (1) befestigen

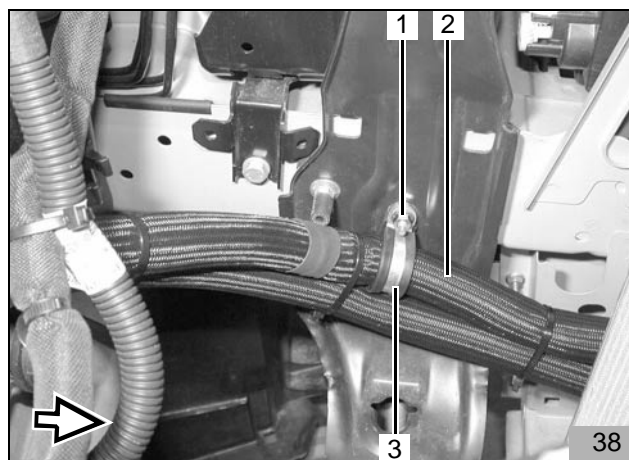

- Wasserschläuche gemäß Bild ausrichten und mit Kabelbindern befestigen



Brennluftansaugleitung

HINWEIS:

Einbauanleitung des Luftansaugchalldämpfers beachten, siehe „Einbauanleitung“!

- Brennluftansaugleitung (2) mit geschlitzter Seite am Heizgerät-Brennluftstutzen aufstecken und mit Schlauchschelle 27mm befestigen
- Brennluftansaugchalldämpfer (1) bis zum Anschlag in Brennluftansaugleitung eindrehen
- Brennluftansaugleitung gemäß Bild verlegen
- Brennluftansaugchalldämpfer mit Kabelbinder (3) unterhalb vom Lampenträger gemäß Bild befestigen

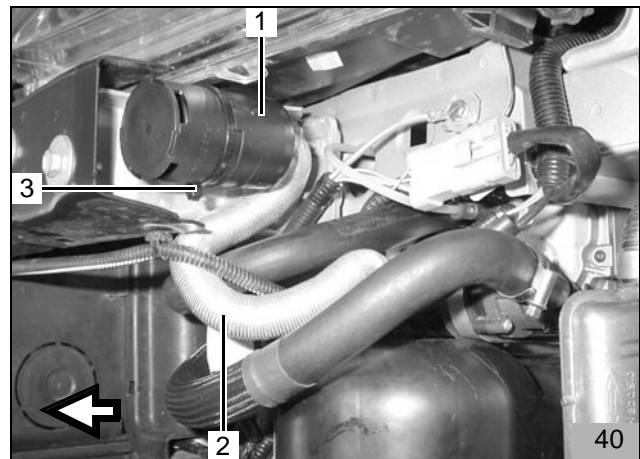

Brennstoffeinbindung

ACHTUNG:

Brennstoffleitung so verlegen, daß sie gegen Stein Schlag geschützt ist! An scharfen Kanten Brennstoffleitung und Kabelbaum mit Scheuerschutz versehen!

- Mecanyl-Brennstoffleitung (1) mit Schlauchstück (2) und Schlauchschellen 10mm am Heizgerät befestigen
- Mecanyl-Brennstoffleitung vom Heizgerät durch vorhandene Durchführung in den Motorraum verlegen
- Mecanyl-Brennstoffleitung am Kabelbaum Heizgerät entlang zur Spritzwand und von dort weiter zusammen mit Kabelbaum Dosierpumpe entlang der fahrzeugeigenen Leitungen zum Unterboden verlegen

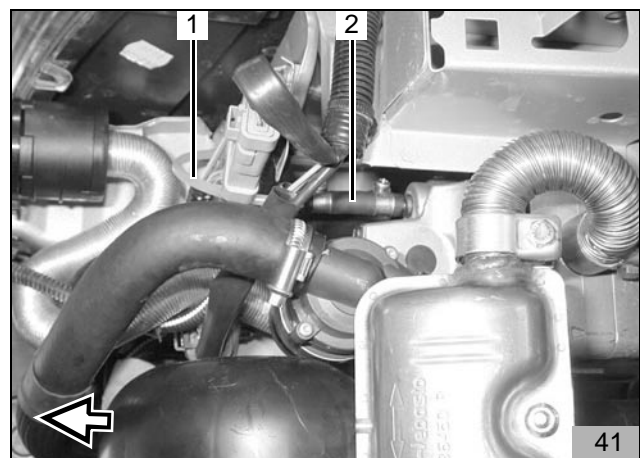

- Mecanyl-Brennstoffleitung (2) und Kabelbaum Dosierpumpe (1) entlang der fahrzeugeigenen Kraftstoffleitungen zum Einbauort Dosierpumpe verlegen



Dosierpumpe

HINWEIS:

Einbaulage der Dosierpumpe beachten, siehe "Einbauanweisung"!

- Lochband gemäß Bild biegen
- Lochband am kurzen Schenkel auf \varnothing 8,5mm aufbohren

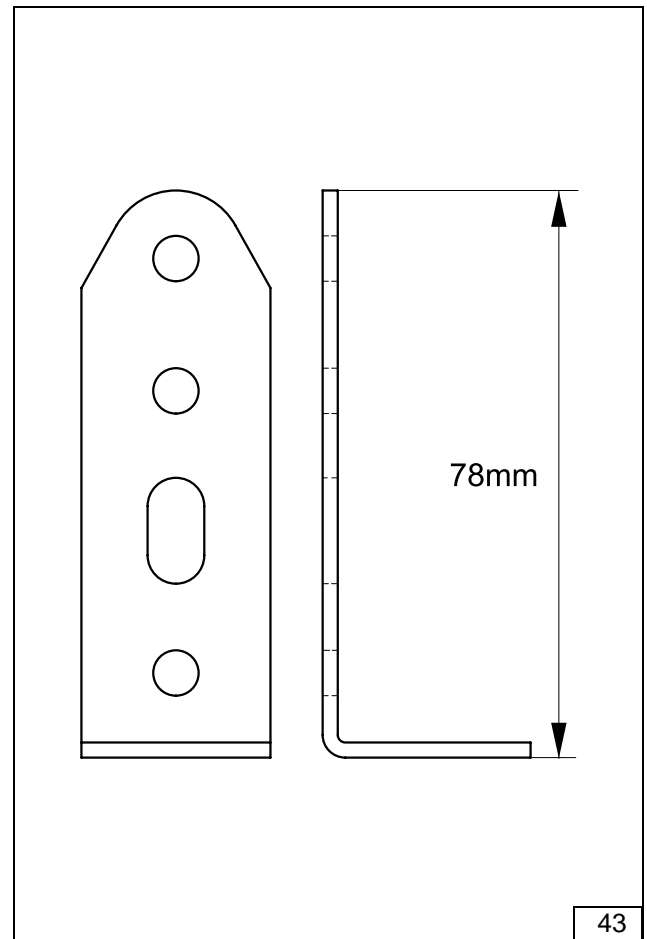

- Abgewinkeltes Lochband (1) an fahrzeugeigener Schraube der Tankbefestigung gemäß Bild befestigen
- Schwingmetallpuffer (4) in Lochband einsetzen und mit Federring und Mutter M6 befestigen
- Dosierpumpe (2) mit gummierter Rohrschelle (3), Federring und Mutter M6 an Schwingmetallpuffer befestigen

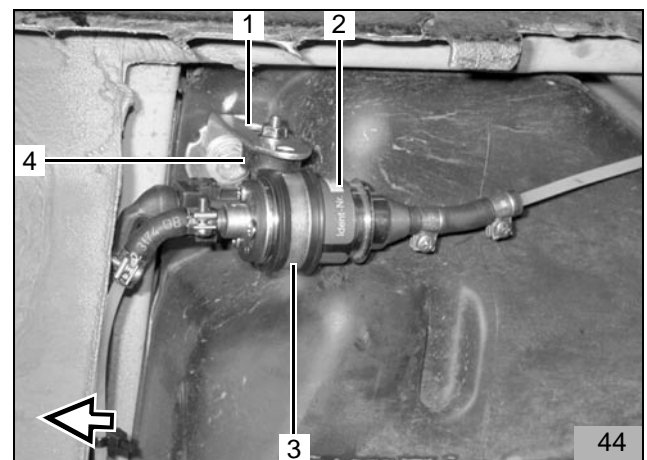

- Mecanyl-Brennstoffleitung (3) an der Dosierpumpe (2) ablängen und mit Schlauchstück und Schlauchschellen 10mm an der Druckseite der Dosierpumpe (Seite mit Stecker) gemäß Bild befestigen
- Kabelbaum Dosierpumpe (1) an der Dosierpumpe ablängen, Einzeladerabdichtungen aufschieben, Flachstecker ancrimpen, Steckergehäuse kompletieren und Kabelbaum an der Dosierpumpe anstecken
- Mecanyl-Brennstoffleitung und Kabelbaum Dosierpumpe mit Kabelbindern befestigen

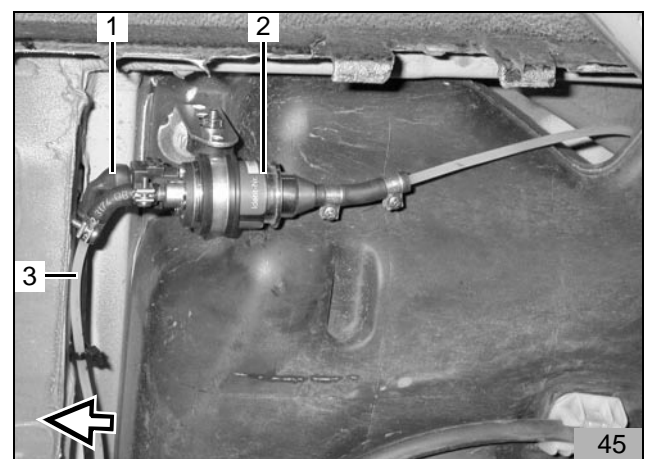

Brennstoffentnahme

ACHTUNG:

Tankdeckelverschluss des Fahrzeugs öffnen, Tank belüften und Tankdeckelverschluss wieder schließen! Auslaufenden Kraftstoff mit geeignetem Behälter auffangen!

Die Brennstoffentnahme erfolgt mit Tankentnehmer aus der Tankarmatur

HINWEIS:

Beim Bohren auf Späne achten!
Anzugsdrehmoment des Tankentnehmers 5Nm!

- Tankarmatur (3) gemäß Herstellerangaben ausbauen und zerlegen
- Beiliegende Schablone (2) auf Tankarmatur auflegen und Lochbild (1) auf Tankarmatur übertragen
- Schablone entfernen und Bohrung Ø 6mm in Tankarmatur bohren
- Tankentnehmer gemäß beiliegender Schablone biegen und ablängen

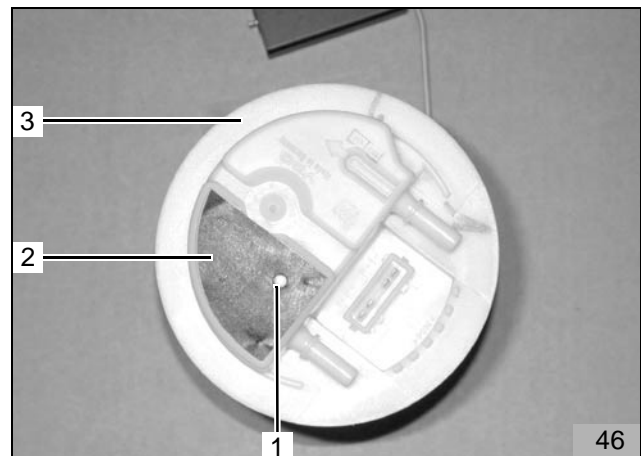

- Beiliegenden Schrumpfschlauch (3) auf Tankentnehmer gemäß Bild aufstecken und einschrumpfen
- Tankentnehmer (1,2) entsprechend Einbauanweisung gemäß Bild in Tankarmatur einsetzen

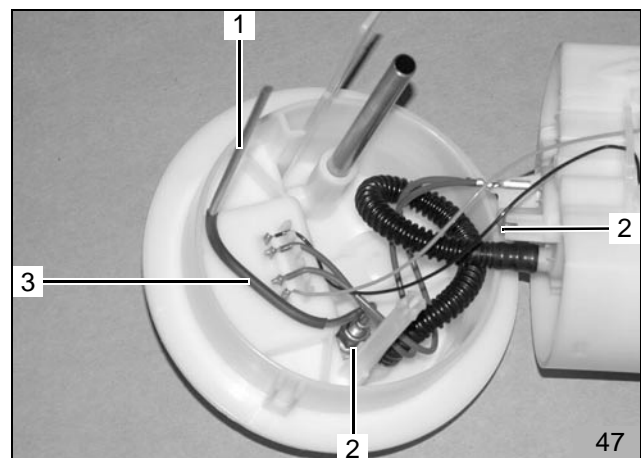

- Tankentnehmer (1,2) mit einem Anzugsdrehmoment von 5 Nm befestigen
- Tankarmatur komplettieren und gemäß Herstellerangaben wieder einbauen

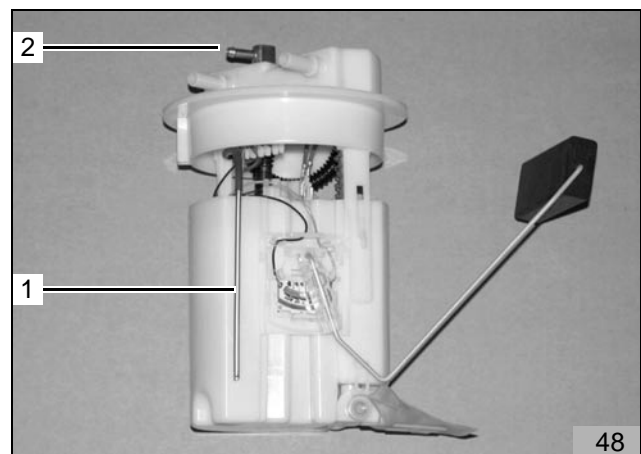

- Reststück Mecanyl-Brennstoffleitung (1) mit Schlauchstück (2) und Caillauschellen am Tankentnehmer (3) gemäß Einbauanweisung anschließen
- Mecanyl-Brennstoffleitung zum Einbauort Dosierpumpe verlegen und mit Kabelbindern befestigen

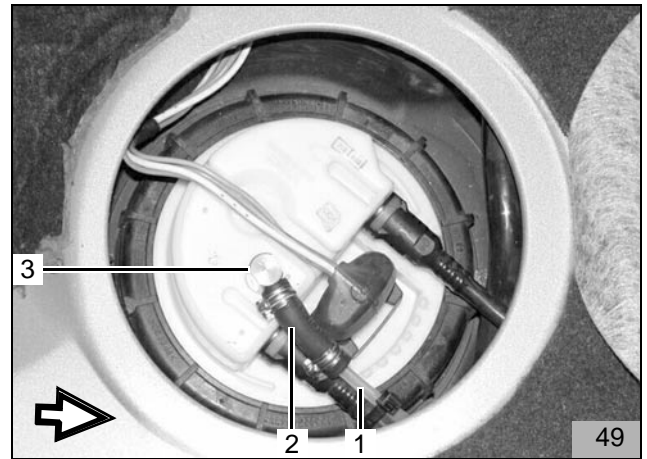

- Mecanyl-Brennstoffleitung (3) an der Dosierpumpe (1) ablängen
- Mecanyl-Brennstoffleitung mit Schlauchstück (2) und Schlauchschellen 10mm mit der Saugseite der Dosierpumpe verbinden
- Mecanyl-Brennstoffleitung mit Kabelbindern befestigen

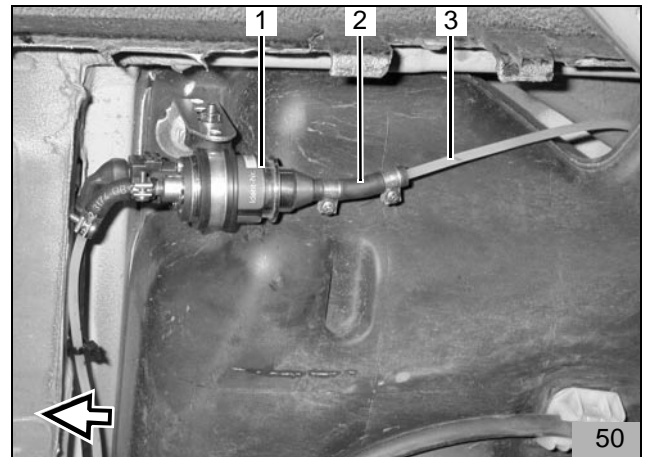

Abschließende Arbeiten

- Demontierte Teile in umgekehrter Reihenfolge wieder montieren
- Alle Schlauchleitungen, Schlauch- und Rohrschellen sowie alle elektrische Anschlüsse auf festen Sitz prüfen
- Alle losen Leitungen mit Kabelbindern sichern
- Werkzeuge, wie z.B. Abklemmzangen usw. aus dem Motorraum entfernen
- Heizgerätekomponten mit Korrosionsschutzwachs (Tectyl ML, Bestell-Nr. 111329) einsprühen
- Fahrzeugbatterie anklemmen
- Motor starten, Wasserkreislauf nach Angaben des Fahrzeugherstellers entlüften, Kühlwasser nachfüllen
- Fahrzeugheizung auf "warm" und Gebläse auf ca. 1/3 stellen
- Webasto-Heizung einschalten, siehe "Betriebs- und Wartungsanleitung"

HINWEIS:

Einbaubestätigung auf der Rückseite der beiliegenden EG-Typgenehmigung ausfüllen und dem Kunden aushändigen!

„Bedienungshinweise für den Endkunden“ Seite 23 ausscheiden und dem Endkunden aushändigen!

Bedienungshinweise für den Endkunden

HINWEIS:

Bitte ausscheiden und dem Endkunden aushändigen!

Vor Abstellen des Fahrzeuges bitte folgende Einstellungen vornehmen

- Luftaustritt auf Frontscheibe stellen
- Temperaturregler auf „max“ stellen
- Gebläse auf Stufe „1“, gegebenenfalls Stufe „2“ stellen



Webasto Thermosysteme International GmbH
Postfach 80 - D-82132 Stockdorf - Hotline 0 18 05 / 93 22 78
Hotfax (0395) 55 92-353 - <http://www.webasto.de>

Printed in Germany 09/03 Druck: Steffen

CITROEN XSARA
1,6 I BENZIN

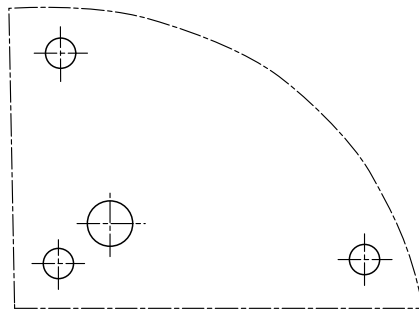

Tankentnehmer Citroen Xsara

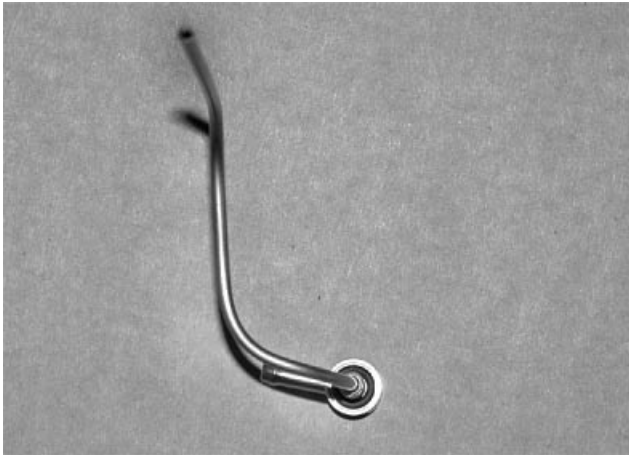
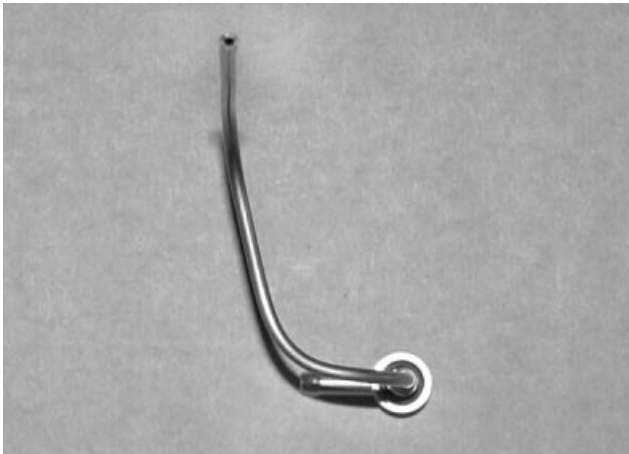
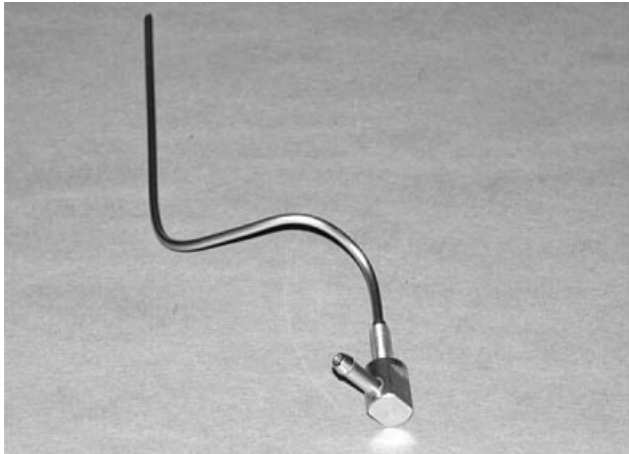

CITROEN XSARA
1,6 I BENZIN

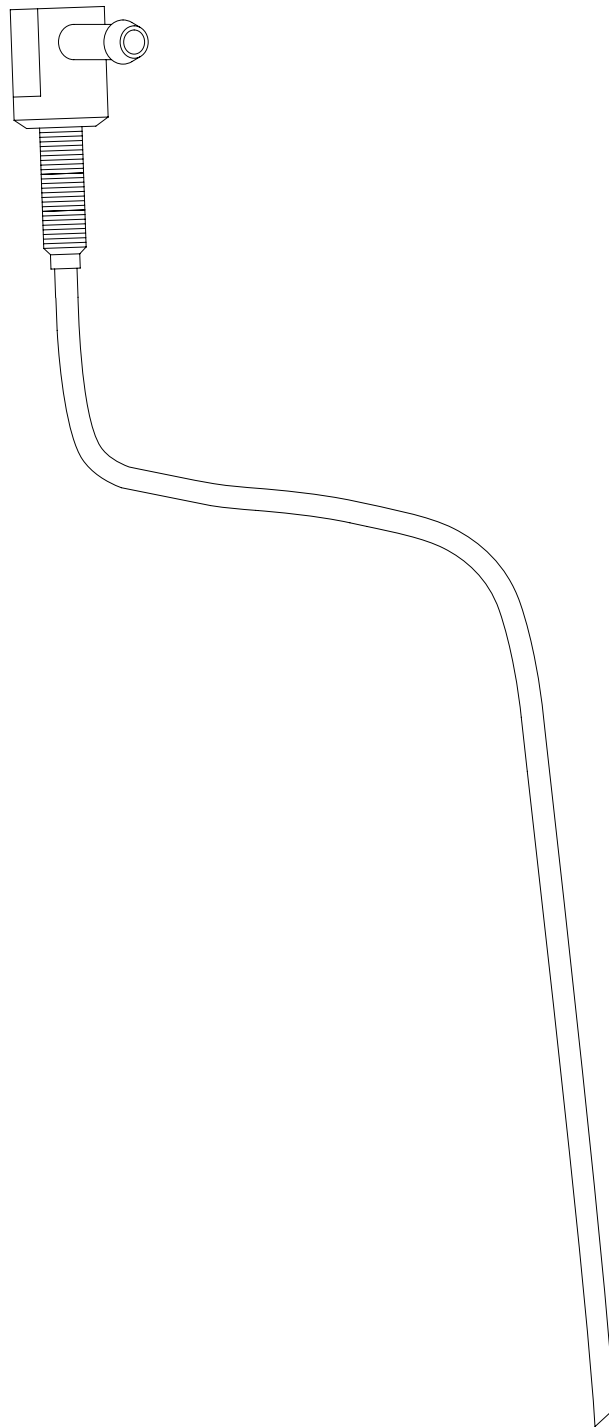

CITROEN XSARA
1,6 I BENZIN

